

सांख्यिकीय सांश उत्तर प्रदेश

STATISTICAL ABSTRACT

UTTAR PRADESH

2016



अर्थ एवं संख्या प्रभाग, राज्य नियोजन संस्थान, नियोजन विभाग, उत्तर प्रदेश
Economics & Statistics Division, State Planning Institute, Planning Department, Uttar Pradesh

Website- <http://updes.up.nic.in>

सांख्यिकीय सांश उत्तर प्रदेश 2016



अर्थ एवं संख्या प्रभाग, राज्य नियोजन संस्थान, नियोजन विभाग, उत्तर प्रदेश
Economics & Statistics Division, State Planning Institute, Planning Department, Uttar Pradesh

Website- <http://updes.up.nic.in>

सांख्यिकीय सारांश उत्तर प्रदेश

Statistical Abstract

Uttar Pradesh

2016



अर्थ एवं संख्या प्रभाग
राज्य नियोजन संस्थान
उत्तर प्रदेश, लखनऊ

Economics and Statistics Division
State Planning Institute
Uttar Pradesh, Lucknow

प्रस्तावना

“सांख्यिकीय सारांश, उत्तर प्रदेश, का प्रकाशन अर्थ एवं संख्या प्रभाग, राज्य नियोजन संस्थान, उत्तर प्रदेश द्वारा 1961 से प्रतिवर्ष प्रकाशित किया जा रहा था, संशोधित प्रकाशन वर्ष 1986 से केन्द्रीय सांख्यिकीय कार्यालय, भारत सरकार द्वारा उपलब्ध कराये गये, संशोधित प्रारूप पर प्रभाग द्वारा तैयार किया जा रहा है। “सांख्यिकीय सारांश, उत्तर प्रदेश, 2016” का प्रस्तुत अंक संशोधित श्रृंखला का इकतीसवां अंक है। इस प्रकाशन में समाविष्ट आँकड़ों का एकीकरण राज्य तथा केन्द्र सरकार के सम्बन्धित विभिन्न विभागों एवं अन्य संस्थानों से किया गया है। आँकड़ों के स्रोत तालिकाओं के अन्त में तथा महत्वपूर्ण सूचनाओं को ग्राफ/चार्ट के माध्यम से प्रदर्शित किया गया है।

इस अंक में समाजार्थिक क्षेत्र के विभिन्न पहलुओं यथा क्षेत्रफल, जनसंख्या, पर्यावरण, शिक्षा, स्वास्थ्य, राज्य आय, कृषि, पशुपालन, परिवहन, पर्यटन, श्रम एवं रोजगार, वित्त तथा सार्वजनिक प्रशासन एवं निर्वाचन आदि सम्बन्धी आँकड़ों का समावेश किया गया है, जो राज्य तथा केन्द्र सरकार के सम्बन्धित विभिन्न विभागों/एजेंसियों द्वारा उपलब्ध कराये गये हैं।

प्रदेश के समाजार्थिक विकास की गति के तुलनात्मक अध्ययन हेतु इस प्रकाशन की अधिकांश तालिकाओं में विगत वर्षों की राज्यस्तरीय सूचनाओं के साथ ही उपलब्ध अधुनान्त वर्ष की जनपदवार सूचनाएँ दी गयी हैं। कुछ तालिकाओं में राष्ट्रीय स्तर पर अन्तर्राज्यीय आँकड़े भी प्रकाशित किये गये हैं।

वांछित आँकड़े समय से उपलब्ध कराकर इस प्रकाशन को प्रकाशित करने में सहयोग प्रदान करने वाले सभी विभागों/संस्थाओं के प्रति मैं आभार व्यक्त करता हूँ।

मुझे आशा है कि यह प्रकाशन नीति-निर्माताओं, योजनाकारों, प्रशासकों, शिक्षाशास्त्रियों, शोधकर्ताओं एवं अन्य उपयोगकर्ताओं के लिए बहुत उपयोगी सिद्ध होगा। इस प्रकाशन के विषय विस्तार एवं गुणात्मक सुधार हेतु उपयोगकर्ताओं द्वारा दिये गये सुझावों का हार्दिक स्वागत किया जायेगा।

लखनऊ :

दिनांक : अप्रैल 18 , 2017

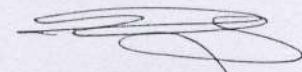

(जी०एस०कटियार)

निदेशक

PREFACE

The Economics and Statistics Division, State planning Institute, Planning department U.P. is regularly bringing out the "Statistical Abstract – Uttar Pradesh" since 1961. It is being published in the revised format since 1986 as per suggestion of Central statistical Office, Govt. of India. "Statistical Abstract, U.P. 2016", is the thirty first issue of the various concerning departments of State and Central Government and other organizations. The source of data has been quoted at the end of the table.

This publication contains data on various aspects of social, economic and other statistics viz. joint stock companies public undertakings, public administration and electoral statistics and different data relating to miscellaneous sectors. To study the trends in Socio-Economic Development of the State, data for the past few years have been given in most of the tables and also for the latest available year.

I am grateful to different departments of the State and Central Governments and other organizations for their co-operation in duly providing required information.

I hope this publication will be very useful for policy makers, planners, administrators, economists, sociologists and research scholars. Suggestions from the users for improvement in contents and quality of the publication are cordially invited.

Lucknow:
Dated: April 18, 2017



(G.S.Katiyar)
Director

प्राक्कथन

“सॉख्यकीय सारांश” अर्थ एवं संख्या प्रभाग, के महत्वपूर्ण वार्षिक प्रकाशनों में से एक है। गत वर्षों के भौति वर्तमान प्रकाशन भी केन्द्रीय सॉख्यकीय कार्यालय द्वारा लिए गये निर्णयानुसार संशोधित प्रारूप पर तैयार किया गया है, उक्त प्रकाशन को महत्वपूर्ण तथा उपयोगी बनाने हेतु विभिन्न क्षेत्रों से प्राप्त आकड़ों को प्रकाशन में सम्मिलित किया गया है।

नीति निर्माताओं, नियोजकों, प्रशासकों, समाजशास्त्रियों तथा शिक्षाविदों के अध्ययन की सुविधा हेतु यह प्रकाशन सामाजिक सॉख्यकी, आर्थिक सॉख्यकी तथा अन्य सॉख्यकी तीन भागों में विभक्त है। प्रकाशन की कुछ तालिकाओं में अन्तर्राज्यीय एवं राष्ट्रीय स्तर के महत्वपूर्ण आँकड़ों भी उपलब्ध हैं तथा ग्राफ के माध्यम से महत्वपूर्ण आँकड़ों का विश्लेषण भी किया गया है। आँकड़ों के स्रोत एवं उनकी सीमाओं को यथोचित प्रदर्शित कर दिया गया है।

मैं, अर्थ एवं संख्या प्रभाग को अपेक्षित आँकड़ों उपलब्ध कराकर प्रकाशन को प्रकाशित करने में सहयोग देने वाली, समस्त सम्बन्धित एजेंसियों को धन्यवाद ज्ञापित करता हूँ। “सॉख्यकीय सारांश, उत्तर प्रदेश 2016” संशोधित श्रृंखला का इकतीसवाँ संस्करण, जो कि नीति-निर्माताओं, योजनाकारों, प्रशासकों, शोधकर्ताओं तथा अन्य सभी के लिये प्रदेश सन्दर्भ पुस्तिका के रूप में सहायक सिद्ध होगा, जिसको प्रकाशित करने हेतु अर्थ एवं संख्या प्रभाग के सम्बन्धित अधिकारियों एवं कर्मचारियों की प्रशंसा करना चाहूँगा।

इस प्रकाशन में और अधिक सुधार हेतु दिये गये किसी भी सुझाव/टिप्पणी/परिवर्तन का सदैव स्वागत है और इसे प्रभाग को उपलब्ध कराया जा सकता है।

लखनऊ:

दिनांक : अप्रैल 20, 2017

(मुकुल सिंहल)

प्रमुख सचिव,
नियोजन विभाग,
उत्तर प्रदेश शासन।

Foreword

The 'Statistical Abstract' is one of the most important annual publications of the Economics and Statistics Division. Similarly previous editions present edition has also been prepared according to the instructions of Central Statistical Office, in order to make it valuable; various and specialized statistics has been incorporated in this edition.

To facilitate the comparative assessment, latest information for the past years has been provided in three parts viz. Social Statistics, Economic Statistics and Other Statistics. Some tables of the publication contain inter-state data as well as national level information. The data has also been analysed graphically. The sources as well as limitations of data have also been appropriately indicated.

I convey my thanks to all the concerned data provider agencies for their co-operation in enabling this Department to bring out this publication and like to convey my sincere appreciation to all the officers and staff of the Economics and Statistics Division in bringing out the thirty first revised issue of the "Statistical Abstract, Uttar Pradesh, 2016" which will be useful as a State reference for policy makers, planners, administration, researchers and others interested in such information.

Lucknow:
Dated: April 20, 2017

(Mukul Singhal)
Principal Secretary,
Planning Department,
Govt. of UP

प्रकाशन से सम्बद्ध अधिकारी एवं सहायक

- | | |
|--------------------------|---------------------|
| 1- श्री जी० एस० कटियार | निदेशक |
| 2- श्री अशोक कुमार पंवार | अपर निदेशक |
| 3- श्री राम अवतार | अपर निदेशक(प्रशासन) |

प्रावैधिक मार्गदर्शन एवं पर्यवेक्षण

- | | |
|------------------------------|-----------------------|
| 1- श्री विक्रमादित्य पाण्डेय | संयुक्त निदेशक |
| 2- डा० शुऐब अहमद | उप निदेशक |
| 3-श्री जितेन्द्र कुमार यादव | उप निदेशक |
| 4- श्री जयदीप सिंह | अर्थ एवं संख्याधिकारी |

पाण्डुलिपि संरचना

श्रीमती मीनाक्षी श्रीवास्तव अपर सांख्यिकीय अधिकारी

परिनिरीक्षण कार्य

श्रीमती निधि रस्तोगी अपर सांख्यिकीय अधिकारी

Officers and Staff associated with Publication

- | | |
|---------------------------|-----------------------|
| 1. SHRI G. S. KATIYAR | Director |
| 2. SHRI ASHOK KUMAR PAWAR | Addl. Director |
| 3. SHRI RAM AWATAR | Addl. Director(Admin) |

Guidance and Supervision

- | | |
|-------------------------------|---------------------|
| 1. SHRI VIKRAMADITYA PANDEY | Joint Director |
| 2. Dr. SHUAIB AHMAD | Deputy Director |
| 3. SHRI JEETENDRA KUMAR YADAV | Deputy Director |
| 4. SHRI JAIDEEP SINGH | Eco.& Stat. Officer |

Manuscript work

SMT. MEENAKSHI SRIVASTAVA	Addl. Stat. Officer
---------------------------	---------------------

Scrutiny work

SMT. NIDHI RASTOGI	Addl. Stat. Officer
--------------------	---------------------

विषय सूची
CONTENTS

तालिका संख्या	विवरण	पृष्ठ संख्या
Table No.	Descriptions	Page No.
भाग-1 सामाजिक सांख्यिकी		
Part-1 Social Statistics		
1- क्षेत्रफल एवं जनसंख्या		
Area and Population		
1.1	उत्तर प्रदेश में जनसंख्या की प्रवृत्ति Trend of Population in Uttar Pradesh.	1
1.2	उत्तर प्रदेश में जिलेवार क्षेत्रफल एवं लिंगानुसार ग्रामीण एवं नगरीय जनसंख्या Districtwise Area and Rural & Urban Population by sex in U.P. .	2
1.3	उत्तर प्रदेश में जिलेवार अनुसूचित जाति की जनसंख्या Districtwise Scheduled Caste Population in U.P.	8
1.4	उत्तर प्रदेश में जिलेवार अनुसूचित जनजाति की जनसंख्या Districtwise Schedule tribe Population in U.P.	14
1.5	उत्तर प्रदेश में जिलेवार जनसंख्या तथा दशक अन्तर, Districtwise Decadal Variation and Population in U.P.	20
1.6	उत्तर प्रदेश में जिलेवार ग्रामों एवं नगरों की संख्या Districtwise No. of Villages and Towns in U.P.	24
1.7	उत्तर प्रदेश में जिलेवार जनसंख्या आकार वर्गीकरण Districtwise Villages Classified by Population Size in U.P.	28
1.8	उत्तर प्रदेश में नगर एवं नगर समूहों की जनसंख्या तथा दशक अंतर Population of Towns and Urban Agglomerations in U.P.	34
1.9	उ.प्र. में जिलेवार ग्रामीण एवं नगरीय क्षेत्रों में मुख्य कर्मकरों, सीमान्त कर्मकरों तथा काम न करने वालों की जनसंख्या Districtwise Population of main workers, marginal workers and non-workers in rural and urban areas in U.P.	43
1.10	उ.प्र. में जिलेवार कर्मकरों एवं काम न करने वालों की लिंगानुसार जनसंख्या तथा मुख्य कर्मकरों का कुल जनसंख्या से प्रतिशत Districtwise Population of workers and non-workers and percentage of main workers to total population by Sex in U.P.	49
1.11	उत्तर प्रदेश में जिलेवार औद्योगिक श्रेणियों के अनुसार मुख्य कर्मकरों की लिंगानुसार संख्या Sex wise main Workers by Industrial Categories in U.P.	57
1.12	उत्तर प्रदेश में आयु वर्ग एवं लिंगानुसार जनसंख्या एवं मुख्य कर्मकरों की संख्या Population and main workers by age groups and sex in U.P.	61
1.13	उ.प्र. में धर्मानुसार जनपदवार जनसंख्या Districtwise Population by Religions in U.P.	63
1.14	राज्यवार जनसंख्या की प्रमुख विशेषतायें Salient Features of Population by States	67
1.15	उ.प्र. में जिलेवार साक्षर व्यक्ति एवं साक्षरता दर Districtwise Literate persons and Literacy Rate in U.P.	70
1.16	उ.प्र. में जिलेवार अनुसूचित जातियों के साक्षर व्यक्ति एवं साक्षरता दर Districtwise Literate persons and Literacy Rate of Scheduled Castes in U.P.	76
1.17	उ.प्र. में जिलेवार अनुसूचित जनजाति के साक्षर व्यक्ति एवं साक्षरता दर Districtwise Literate persons and Literacy Rate of Scheduled Tribes in U.P.	82
2-पर्यावरण सांख्यिकी		
Environment Statistics		
2.1	उ0प्र0 में जिलेवार पंचवर्षीय औसत मासिक वर्षा Districtwise monthly quinquennial average rainfall	88
2.2	उ0प्र0 में जिलेवार विभिन्न वर्षों में वार्षिक वर्षा Districtwise annual rainfall in different years in U.P.	92
2.3	उ0प्र0 के मौसम विज्ञान केन्द्रों पर लिया गया तापमान (क) 2012 (ख) 2013 (ग) 2014 Temp. recorded at Meterological centres in U.P. (a) 2012 (b) 2013 (c) 2014	95

तालिका संख्या	विवरण	पृष्ठ संख्या
Table No.	Descriptions	Page No.
3-जन्म मृत्यु आँकड़े		
Vital Statistics		
3.1	उ० प्र० एवं भारत में तीन वर्षीय क्रमिक औसत पर आधारित जन्म एवं मृत्यु दरें Birth rates and death rates based on three years moving average in U.P. and India	98
3.2	उ० प्र० में ग्रामीण एवं नगरीय क्षेत्रों में अनुमानित वार्षिक जन्म एवं मृत्यु दरें Estimated Annual Birth and death rates in rural and urban areas of U.P.	100
3.3	उ० प्र० में वर्तमान विवाहित स्त्रियों की विवाह के समय जिलेवार औसत आयु एवं आयु वर्ग 18 वर्ष से कम आयु की विवाहित स्त्रियों का कुल विवाहित स्त्रियों से प्रतिशत Districtwise mean age of currently married females and percentage of married females aged below 18 years to total married females in u. p.	101
3.4	उ० प्र० जिलेवार शिशु एवं बाल मृत्यु दर अनुमान Districtwise Infant and child mortality rate estimates in U.P.	104
4. आवास		
HOUSING		
4.1	उ० प्र० में जिलेवार जनगणना मकानों का उपयोगितानुसार वर्गीकरण Districtwise Number of Census Houses Classified by Uses in U.P.	110
4.2	उ० प्र० में आवासीय गृहों की संख्या तथा प्रति गृह व्यक्तियों की जिलेवार संख्या Number of Residential Houses & Persons per House in U.P.	114
4.3	उ० प्र० में जिलेवार भवन विहीन एवं संस्थागत जनसंख्या Districtwise Houseless & Institutional Population in U.P.	118
5. शिक्षा		
Education		
5.1	उ० प्र० में विभिन्न प्रकार की मान्यता प्राप्त शिक्षण संस्थायें Number of Recognised Educational Institutions by Types in U.P.	120
5.2	उ० प्र० में विभिन्न प्रकार की जिलेवार शिक्षण संस्थाओं की संख्या Districtwise Number of Educational Institutions by Type in U.P.	122
5.3	उ० प्र० में विभिन्न संस्थानुसार महिलाओं हेतु जिलेवार शिक्षण संस्थाओं की संख्या Districtwise Number Educational Institutions Exclusively for girls by Type in U.P.	125
5.4	उ० प्र० में प्रबन्धानुसार शिक्षण संस्थाओं(सामान्य शिक्षा) का वर्गीकरण Classification of Educational Institutions(General Education) by management, in U.P.	128
5.5	उ० प्र० में संस्थावार अध्यापकों की जिलेवार संख्या Districtwise Number of teachers by institutions in U.P.	129
5.6	उ० प्र० में संस्थावार विद्यार्थियों की जिलेवार संख्या Districtwise Number of Students by institutions in U.P.	135
5.7	उ० प्र० में संस्थावार अनु जाति/जनजाति क विद्यार्थियों की जिलेवार संख्या Districtwise Number of S.C./S.T. Students by institutions in U.P.	141
5.8	उत्तर प्रदेश में डिग्री स्तर के इन्जीनियरिंग में विभागानुसार प्रवेश Intake in Degree Courses in Engineering by Departments in U.P.	147
5.9	उत्तर प्रदेश में विभिन्न प्रकार की शिक्षा पर राजस्व व्यय Revenue Expenditure incurred on Different type of Education in U.P.	148
5.10	उ० प्र० में स्रोतानुसार शिक्षण संस्थाओं पर व्यय Expenditure incurred on Educational Institutions by sources in U.P.	149
5.11	उ० प्र० में संस्थानुसार जिलेवार छात्र अध्यापक अनुपात Districtwise Pupil Teacher ratio by Institutions in U.P.	150
6. जनसंचार		
Mass Communication		
6.1	उ० प्र० में मुख्य भाषानुसार समाचार पत्र एवं पत्रिकाओं की संख्या No. of news papers & periodicals by major languages in U.P.	153
6.2	उ० प्र० में मुद्रणालयों की जिलेवार संख्या Districtwise No. of Printing presses in U.P.	154

तालिका संख्या	विवरण	पृष्ठ संख्या
Table No.	Descriptions	Page No.
7— स्वास्थ्य		
Health		
7.1	उ0प्र0 में चिकित्सा (एलोपैथिक) संस्थाओं की जिलेवार संख्या Districtwise no. of medical (Allopathic) institutions in U.P.	157
7.2	उ0प्र0 में आयुर्वेदिक चिकित्सा सेवा (राजकीय) Ayurvedic medical services (Govt.) in U.P.	163
7.3	उ0प्र0 में यूनानी चिकित्सा सेवा (राजकीय) Unani medical services (Govt.) in U.P.	164
7.4	उ0प्र0 में होम्योपैथिक चिकित्सा सेवा (राजकीय) के जिलेवार आंकड़े Districtwise data of Homeopathic medical services (Govt.) in U.P.	165
7.5	उ0प्र0 में चिकित्सालयों/औषधालयों (एलोपैथिक) में शैयाओं की जिलेवार संख्या Districtwise No. of beds in hospitals/dispensaries (Allopathic) in U.P.	168
8 — परिवार कल्याण		
Family Welfare		
8.1	उ0प्र0 में परिवार कल्याण चिकित्सालय/केन्द्रों की जिलेवार संख्या Districtwise no. of family welfare clinics/centres in U.P.	171
8.2	उ0प्र0 में जिलेवार परिवार कल्याण योजनाएँ Districtwise family welfare programmes in U.P.	174
9 — समाज कल्याण		
Social Welfare		
9.1	उ0प्र0 में ग्रामीण विकास एवं निर्बल वर्ग हेतु किए गये कार्यों की प्रगति Progress of work done for rural development & welfare of economically weaker section in U.P.	177
10. सामाजिक सुरक्षा एवं प्रतिरक्षा		
(पुलिस, अपराध एवं सुधार गृह)		
Social security & defence		
(Police, crime of sudhar grah)		
10.1	उ0प्र0 में पुलिस थानों एवं पुलिस चौकियों की जिलेवार संख्या Districtwise Police station & Police posts .	178
10.2	उत्तर प्रदेश में पुलिस शक्ति Strength of Police force in U.P.	181
10.3	उत्तर प्रदेश में अपराध सम्बन्धी घटनाएँ Incidences of crimes in U.P.	183
10.4	उत्तर प्रदेश में कैदियों की जिलेवार संख्या Districtwise No. of Convicts in U.P.	185
भाग—2 आर्थिक साँख्यिकी		
Part-2 Economic Statistics		
11 —राज्य आय		
State Income		
11.1	उ0प्र0 में साधन लागत पर राज्य तथा प्रति व्यक्ति घरेलू उत्पाद एवं उनके सूचकांक State & Per Capita Domestic Product at Factor Cost & their Indices in U.P.	188
11.2	उ0प्र0 में साधन लागत मूल्यों पर खण्डवार निवल राज्य घरेलू उत्पाद (प्रचलित भावों पर) Net State Domestic Product at Factor Cost by Sectors in U.P. (at Current Prices)	189
11.3	उ0प्र0 में साधन लागत मूल्यों पर खण्डवार निवल राज्य घरेलू उत्पाद (स्थायी भावों पर) Net State Domestic Product at Factor Cost by Sectors in U.P.(at constt.prices)	190
11.4	उ0प्र0 में साधन लागत मूल्यों पर मुख्य खण्डवार निवल घरेलू उत्पाद के सूचकांक Indices of net Domestic Product at Factor Cost by Major Sectors in U.P.	191
11.5	उ0प्र0 एवं भारत में निवल घरेलू उत्पाद में गत वर्षों में प्रतिशत अन्तर Percentage Change in Net Domestic Products Over previous Year in U.P. & India	193
11.6	भारतवर्ष के चुने हुए राज्यों में प्रति व्यक्ति आय Per Capita Income in selected States of India	194

तालिका संख्या	विवरण	पृष्ठ संख्या
Table No.	Descriptions	Page No.
12 – कृषि		
Agriculture		
12.1	उ०प्र० में भूमि उपयोगिता के जिलेवार आंकड़े Districtwise Land Utilisation in U.P.	195
12.2	उ०प्र० में प्रमुख फसलों का जिलेवार उत्पादन, क्षेत्रफल एवं औसत उपज Districtwise Area, Production & Average Yield of Important Crops in U.P.	213
12.3	भारत में प्रमुख फसलों के राज्यवार औसत उपज Statewise Average Yield of Important Crops in India	237
12.4	उ०प्र० में आकार वर्गानुसार क्रियात्मक जोतों की जिलेवार संख्या तथा क्षेत्रफल Districtwise no. and Area of Operational Holdings by Size Groups in U.P.	238
12.5	उ०प्र० में रसायनिक उर्वरकों का जिलेवार वितरण Districtwise Distribution of Chemical Fertilizers in U.P.	244
12.6	उ०प्र० में जिलेवार कृषि उपकरण तथा यंत्र Districtwise Agricultural Machinery & Implements in U.P.	247
12.7	उ०प्र० में कृषि उत्पादन के परिमाण सूचकांक Volume Indices of Agricultural Production in U.P.	253
13 – सिंचाई		
Irrigation		
13.1	उ०प्र० में विभिन्न साधनों द्वारा जिलेवार शुद्ध सिंचित क्षेत्रफल Districtwise Net Area Irrigated by Different Sources in U.P.	255
13.2	उ०प्र० में जिलेवार सकल सिंचित क्षेत्रफल, उनका प्रतिशत वितरण, सकल बोये गये क्षेत्र से प्रतिशत एवं सिंचाई गहनता Districtwise Gross Area Irrigated, their percentage distribution, percentage to Gross cropped area & Irrigation intensity in U.P.	258
13.3	उ०प्र० में मुख्य फसलों के अन्तर्गत जिलेवार सिंचित क्षेत्रफल Districtwise Area Irrigated Under Major Crops in U.P.	261
13.4	उ०प्र० में चालित राजकीय नलकूप तथा निजी लघु सिंचाई कार्यों की जिलेवार प्रगति Districtwise Progress of State Tube-wells in Operation & private Minor Irrigation Works in U.P.	267
14- पशुपालन एवं दुग्धोद्योग		
Animal Husbandry and Dairying		
14.1	उत्तर प्रदेश में पशुधन एवं कुक्कुटादि पक्षियों की जिलेवार संख्या Districtwise Number of Livestock and Poultry in U.P.	270
14.2	उत्तर प्रदेश में पशुपालन के अन्तर्गत अवस्थापना सम्बन्धी सुविधायें Districtwise Infrastructural Facilities in Animal Husbandry in U.P.	282
14.3	उत्तर प्रदेश में पशु संस्थाओं में किया गया जिलेवार कार्य Districtwise Work Done in Veterinary Institutions in U.P.	285
14.4	उत्तर प्रदेश में सहकारी विभाग द्वारा दूध एवं दूध से बने पदार्थों का विवरण Distribution of Milk & Milk Products by Co-operative Department in U.P.	291
14.5	उत्तर प्रदेश में सहकारी विभाग द्वारा जिलेवार दूध का वितरण Districtwise Distribution of Milk by Co-operative Department in U.P.	292
15. वनोद्योग तथा लट्टे बनाना		
Forestry & Logging		
15.1	उ० प्र० में वनों के अन्तर्गत क्षेत्रफल Area Under Forests in Uttar Pradesh	295
15.2	उ० प्र० में मुख्य वन उपज की मात्रा तथा मूल्य Quantity and Value of Major Forest Products in U.P.	296
15.3	उ० प्र० में अग्निकाण्ड तथा पशु चराई से बचाया गया वन क्षेत्र Forest Area Protected From Fire and Cattle Grazing	297
15.4	उ० प्र० में रोपित वृक्षों के अन्तर्गत क्षेत्रफल Area Under Plantation .	298
15.5	उ० प्र० में वनों से प्राप्त राजस्व एवं उन पर व्यय Revenue receipt from & Expenditure on Forests in U.P.	299

तालिका संख्या	विवरण	पृष्ठ संख्या
Table No.	Descriptions	Page No.
16 मत्स्य पालन		
Fisheries		
16.1	उ० प्र० में मत्स्य उत्पादन Fish Production in U.P.	300
17—ग्राम्य विकास एवं सहकारिता		
Rural Development and Cooperation		
17.1	उ० प्र० में जिलेवार विकास खण्ड, आबाद ग्राम, क्षेत्रफल, ग्रामीण, जनसंख्या एवं पेयजल सुविधायुक्त ग्रामों का प्रतिशत Districtwise Number of Blocks, area, Rural population and percentage of villages with drinking water facilities in U.P.	301
17.2	उत्तर प्रदेश के प्रमुख मदों के अनुसार ग्राम्य विकास योजनाओं पर राजकीय व्यय Govt. Expenditure on Rural Development Programmes by Major Heads in U.P.	304
17.3	उत्तर प्रदेश में सहकारी समितियों तथा बैंकों की वर्गानुसार जिलेवार संख्या District-wise number of Co-operative Societies and Banks Classified by Type in U.P.	305
17.4	उत्तर प्रदेश में प्रारम्भिक कृषि ऋण समितियों के कतिपय आंकड़े Selected Statistics of Primary Agriculture Credit Societies in U.P.	311
17.5	उत्तर प्रदेश में प्रारम्भिक अकृषीय ऋण समितियों के कतिपय आंकड़े Selected Statistics of Primary Non- Agriculture Credit Societies in U.P.	313
17.6	उत्तर प्रदेश में उ० प्र० सहकारी ग्राम्य विकास बैंक के कतिपय आंकड़े Selected Statistics of U.P. Sahkari Gram Vikas Bank in U.P.	314
17.7	उत्तर प्रदेश में जिला/केन्द्रीय सहकारी बैंकों के कतिपय आंकड़े Selected Statistics of U.P. District/Central Co-operative Banks in U.P.	316
17.8	उत्तर प्रदेश कोआपरेटिव फेडरेशन के कतिपय आंकड़े Selected Statistics of Co-operative Federation Ltd.	318
17.9	उत्तर प्रदेश में सहकारी आवास समितियों के चुने हुए आंकड़े Selected Statistics of Co-operative Housing Societies in U.P.	319
17.10	उत्तर प्रदेश में दुग्ध सहकारी समितियों के कतिपय आंकड़े Selected Statistics of milk Co-operative Societies in U.P.	320
18— खनिकर्म एवं खान खोदना		
Mining & Quarrying		
18.1	उत्तर प्रदेश में खनिज पदार्थों का उत्पादन Production of Minerals in U.P.	321
19— विनिर्माण		
Manufacturing		
19.1	उत्तर प्रदेश में जिलेवार निबन्धित कारखानों में उत्पादन एवं रोजगार Districtwise Production & Employment in Registered Factories in U.P.	322
19.2	उत्तर प्रदेश में औद्योगिक वर्गीकरण के अनुसार औद्योगिक उत्पादन के सूचकांक Index Number of Industrial Production According to Industrial Classification in U.P.	328
19.3	उत्तर प्रदेश में औद्योगिक आस्थान Industrial Estates in U.P.	330

तालिका संख्या	विवरण	पृष्ठ संख्या
Table No.	Descriptions	Page No.
20— विद्युत एवं ऊर्जा		
Electricity and Power		
20.1	उ0प्र0 में अधिष्ठापित संयंत्र क्षमता एवं उत्पादित विद्युत Installed Plant Capacity and Electricity Generated in U.P.	331
20.2	उ0प्र0 में जिलेवार उपयोगानुसार विद्युत शक्ति का उपभोग एवं उपभोक्ताओं की संख्या Districtwise consumption of Electricity Power by use and Consumers in U.P.	332
20.3	उ0प्र0 में नगर एवं विद्युतीकृत ग्रामों की जिलेवार संख्या Districtwise Number of Towns and Electrified Villages	338
21— निर्माण		
Construction		
21.1	उ0प्र0 में भवन निर्माण सम्बन्धी आवश्यक वस्तुओं के जिलेवार फुटकर भाव Districtwise Retail Prices of Essential Commodities Relating to Building Construction in U.P.	341
22— व्यापार		
Trade		
22.1	उ0प्र0 में चुनी हुई वस्तुओं का (रेल एवं नदी द्वारा) भारत के अन्य राज्यों को निर्यात Export of Selected Commodities (By Rail & River) to other States of India from U. P.	353
22.2	उ0प्र0 से चुनी हुई वस्तुओं का (रेल एवं नदी द्वारा) भारत के अन्य राज्यों से आयात Import of Selected Commodities (By Rail & River) to U.P. from other States of India.	356
23— परिवहन		
Transport		
23.1	उ0प्र0 में वर्षवार पंजीकृत एवं चालित मोटर गाड़ियों की संख्या Yearwise No. of Registered Motor Vehicles & Motor Vehicles on road in U.P.	359
23.2	उ0प्र0 में राज्य रोडवेज के वाणिज्यिक शाखा की प्रगति Progress of State Roadways Commercial Wing in U.P.	361
23.3	उ0प्र0 में लोक निर्माण विभाग द्वारा संघृत पक्की सड़कों की लम्बाई District wise surfaced Road Length Maintained by P.W.D. in U.P.	362
23.4	उ0प्र0 में रेल मार्गों की लम्बाई Length of Railway Routes in U.P.	365
24 — विपणन एवं भण्डारण		
Marketing & Storage		
24.1	उ0प्र0 में विनियमित मण्डियों की जनपदवार संख्या Districtwise No. of Regulated Markets in U.P.	366
24.2	उ0प्र0 की विनियमित मण्डियों में कृषि वस्तुओं की वार्षिक कुल आवक Annual arrivals of Agriculture Commodities in Regulated Markets of U.P.	369
24.3	उ0प्र0 में अभिकरणवार भण्डारण इकाईयां एवं उनकी क्षमता Agencywise number and Capacity of storage units in U.P.	370
24.4	उ0प्र0 में राज्य सरकार के स्वामित्व को खाद्यान्न भण्डारों की जिलेवार संख्या Districtwise number of Capacity of State owned warehouses in U.P.	371
24.5	उत्तर प्रदेश में विभिन्न एजेंसियों द्वारा धान एवं गेहूँ की अधिप्राप्ति Procurement of wheat and Paddy by different agencies in U.P.	374
24.6	उत्तर प्रदेश में सस्ते गल्ले की दुकानों की संख्या Number of Fair Price Shops in Uttar Pradesh	375

तालिका संख्या	विवरण	पृष्ठ संख्या
Table No.	Descriptions	Page No.
25 संचार		
Communication		
25.1	उ०प्र० में डाकीय संस्थाओं की जिलेवार संख्या Districtwise Number of Postal Institutions in Uttar Pradesh.	376
26 – पर्यटन एवं नागरिक उड्डयन		
Tourism & Civil Aviation		
26.1	उ०प्र० में जिलेवार प्रमुख पर्यटन स्थल एवं उनको देखने आने वाले पर्यटकों की संख्या Districtwise Important Tourist Spots and No. of Tourists Visiting Them in Uttar Pradesh	379
26.2	उ०प्र० तथा भारत में आने वाले विदेशी पर्यटकों की संख्या तथा अर्जित विदेशी मुद्रा No. of Foreigner Tourists Visiting in U.P. and India and Earned Foreign Currency	381
27 – श्रम एवं रोजगार		
Labour & Employment		
27.1	उ०प्र० में वाणिज्यिक प्रतिष्ठानों, दुकानों की संख्या तथा उनमें कार्यरत कर्मचारी No. of Commercial Establishments, Shops & workers Employed in Them in U.P.	382
27.2	उ०प्र० में उद्योग अनुसार पंजीकृत कार्यरत कारखानों की संख्या और उनमें कार्यरत प्रतिदिन औसत श्रमिक Industrywise No. of Registered Working Factories & Average Daily Workers Employed in them in U.P.	383
27.3	उ०प्र० में पूर्णकालिक कुल अनुसूचित जाति एवं जनजाति के राज्य कर्मचारी Whole Time Total Scheduled Castes & Scheduled Tribes State Govt. Employees in U.P.	385
27.4	उ०प्र० में रोजगार कार्यालयों द्वारा जिलेवार पंजीकरण एवं रोजगार से लगाने का कार्य Districtwise Applicants Registered & Placed in Employment through Employment Exchanges in U.P.	386
27.5	उ०प्र० में रोजगार कार्यालयों की चालू पंजियों में कार्य प्रार्थियों का व्यवसायानुसार विभाजन Occupational Distribution of Applicants on the Live Register of Employment Exchanges in U.P.	389
27.6	उ०प्र० के सार्वजनिक क्षेत्र में रोजगार Districtwise Employment in Public Sector in U.P.	390
27.7	भारत वर्ष में सार्वजनिक एवं निजी क्षेत्र में राज्यवार अनुमानित रोजगार Statewise Estimated Employment in Public & Private Sectors in India.	393
27.8	उ०प्र० में प्रमुख उद्योग वर्गानुसार प्रति श्रमिक वार्षिक औसत कमाई Annual Average Earnings per labour by Major Industry Group in U.P.	395
27.9	लोक सेवा आयोग, उत्तर प्रदेश द्वारा विज्ञापित रिक्तियों तथा संस्तुत किए गए अभ्यर्थियों की संख्या Number of Vacancies Advertised & Applicants Recommended by Public Service Commission U.P.	397
27.10	उ०प्र० के कारखानों में दुर्घटनायें Accidents in Factories of U.P.	398
27.11	उत्तर प्रदेश में उद्योगानुसार हड़ताल एवं तालाबन्दियों की संख्या Industrywise Number of Strikes & Lock-outs in U.P.	399
27.12	उत्तर प्रदेश में सदस्यतानुसार श्रमिक संघों का वर्गीकरण Distribution of trade Unions According to Membership in U.P.	400
27.13	उत्तर प्रदेश में कारखानों में महिला श्रमिकों की संख्या एवं उनमें दी गयी मातृत्व लाभ No. of Female Workers Employed in Factories & Maternity Benefits given to them in U.P.	401
27.14	उत्तर प्रदेश में रोजगार बाजार की सूचना Employment Market Information in U.P.	402

तालिका संख्या	विवरण	पृष्ठ संख्या
Table No.	Descriptions	Page No.
28—अधिकोषण एवं बीमा		
Banking & Insurance		
28.1	उत्तर प्रदेश में अनुसूचित व्यवसायिक बैंकों की जिलेवार संख्या तथा उनके ऋण जमा अनुपात Districtwise No. of Scheduled commercial Banks & their Credit Deposit Ratio in U.P.	404
28.2	भारत वर्ष में राज्यवार अनुसूचित व्यवसायिक बैंक कार्यालयों की संख्या, जमा धनराशि एवं वितरित ऋण Statewise No. of Bank Offices and Deposits & Credit in India.	407
29 – लोक वित्त		
Public Finance		
29.1	उत्तर प्रदेश में कुल राजस्व प्राप्तियां Total Revenue Receipts in U.P.	409
29.2	उत्तर प्रदेश के राजस्व लेखे का व्यय Expenditure From Revenue Accounts of Uttar Pradesh	411
29.3	उत्तर प्रदेश का पूंजी बजट Capital Budget in U.P.	413
29.4	उत्तर प्रदेश का बजट एक दृष्टि में Over all Budgetary Position of U.P.	414
29.5	उत्तर प्रदेश में राजकीय बजट का प्रतिशत वितरण (कार्य सम्बन्धी वर्गीकरण) Percentage Distribution of Govt. Budget in U.P. (Functional Classification)	415
29.6	उत्तर प्रदेश में राजकीय बजट का प्रतिशत वितरण (आर्थिक वर्गीकरण) Percentage Distribution of Govt. Budget in U.P. (Economic Classification)	417
29.7	उत्तर प्रदेश में भू-राजस्व की जिलेवार मांग/वसूली के आंकड़े Districtwise Figures of Demand & Collection of Land Revenue in U.P.	418
29.8	उत्तर प्रदेश में वस्तुओं के अनुसार आबकारी राजस्व Excise Revenue by Commodities in U.P.	424
29.9	भारत में रिटर्नस की संख्या, अनुमानित कुल आय तथा सीमानुसार देय आयकर Number of Returns & Tax payable by Status and Returned Income Range in India.	425
29.10	भारत में निर्धारण वर्ष 2016-17 हेतु आयकर की दरें। Rate of Income Tax for Assessment Years 2016-17 in India	427
29.11	उत्तर प्रदेश में डाकघर बचत योजना Post Office Saving Schemes in Uttar Pradesh	429
30 – भाव और सूचकांक		
Prices & Indices		
30.1	उत्तर प्रदेश के थोक भाव सूचकांक Index of Wholesale Prices in Uttar Pradesh.	430
30.2	उत्तर प्रदेश में कृषीय वस्तुओं/प्राथमिक वस्तुओं के थोक भाव सूचकांक Index No. of Wholesale price of Agricultural Commodities/Primary Articles	445
30.3	अखिल भारतीय थोक भावों के समूहवार सूचकांक All India Index No. of Whole Sale Prices by Groups	446
30.4	उ०प्र० के चुने हुए केन्द्रों पर औद्योगिक श्रमिकों का उपभोक्ता भाव सूचकांक Consumer Price Index No. for the Industrial Workers at Selected Centres in U.P.	449
	30.4अ वित्तीय वर्ष 2015-16 के लिए उ०प्र० का औसत नगरीय उपभोक्ता भाव सूचकांक	
	30.4a ANNUAL AVERAGE (FINANCIAL YEAR 2015-16) OF URBAN CONSUMER PRICE INDEX OF U.P.	
	30.4ब वित्तीय वर्ष 2015-16 के लिए उत्तर प्रदेश का औसत ग्रामीण उपभोक्ता भाव सूचकांक	
	30.4b ANNUAL AVERAGE (2015-16) OF RURAL CONSUMER PRICE INDEX OF U.P.	
30.5	उ०प्र० का उपभोक्ता भाव सूचकांक (आधार 2012=12) Consumer price index of U.P. (Base 2012=100)	451
30.6	अखिल भारतीय औद्योगिक श्रमिकों का उपभोक्ता भाव सूचकांक All India Index Number of Consumer Prices of Industrial Workers	452

तालिका संख्या	विवरण	पृष्ठ संख्या
Table No.	Descriptions	Page No.
31 पंचवर्षीय योजनायें		
Five Year Plan		
31.1	उत्तर प्रदेश की पंचवर्षीय तथा वार्षिक योजनाओं पर व्यय/परिव्यय Expenditure/Outlay on Five Year & Annual Plans of U.P.	453
31.2	राज्यवार प्रति व्यक्ति योजना व्यय/परिव्यय Statewise per capita PlanExpenditure/ Outlay .	457
भाग-3 अन्य सांख्यिकी		
Part-3 Other Statistics		
32 संयुक्त स्कन्ध कम्पनी		
Joint Stock Companies		
32.1	उ0प्र0 में कार्यरत, नव निबन्धित तथा समाप्त हुई संयुक्त स्कन्ध कम्पनियों Joint Stock Companies at Work, Newly Registered & Liquidated in U.P.	459
32.2	उ0प्र0 में निबन्धित संयुक्त स्कन्ध कम्पनियों का अधिकृत पूँजी एवं औद्योगिक वर्गानुसार वर्गीकरण Registered Joint Stock Companies Classified According to Authorised Capital & Industrial Classification, in U.P.	460
33- सार्वजनिक उपक्रम		
Public Undertaking		
33.1	उत्तर प्रदेश में उ0प्र0 आवास विकास परिषद द्वारा प्राप्त ऋण तथा बनाये गये मकानों की संख्या Loans Received & Houses Constructed by the U.P. Housing & Development Board in U.P.	461
33.2	उ.प्र. में यू.पी. प्रोजेक्ट कार्पोरेशन लि. द्वारा सम्पादित कार्यों का विवरण Work done by U.P. Project Corporation Ltd. in U.P.	462
33.3	उत्तर प्रदेश में स्टेट एग्रो इण्डस्ट्रियल कारपोरेशन लि0 की चुनी हुई उपलब्धियों से सम्बन्धित आंकड़े Statistics Relating to Selected Achievements of U.P. State Agro Industrial Corporation Ltd	463
34 - सार्वजनिक प्रशासन एवं निर्वाचन सम्बन्धी आंकड़े		
Public Administration & Electoral Statistics		
34.1	उ0प्र0 में स्थानीय निकायों की जिलेवार संख्या Districtwise No. of Local Bodies in U.P.	464
34.2	उ0प्र0 जिला पंचायतों की जिलेवार कुल राजस्व प्राप्तियां Districtwise Total Revenue of Zila Panchayats in U.P.	467
34.3	उ0प्र0 में जिला पंचायतों का जिलेवार राजस्व व्यय एवं पूंजीगत व्यय Districtwise Total Revenue Expenditure & Capital Expenditure of Zila Panchayats in U.P.	470
34.4	उ0प्र0 में नगर निगम, नगर पालिका परिषद एवं नगर पंचायतों की जिलेवार कुल राजस्व प्राप्तियां Districtwise Total Revenue receipts of Nagar Nigam, Nagar Palika Parishad & Nagar Panchayat in U.P.	473
34.5	उ0प्र0 में नगर निगम/नगर पालिका परिषद/नगर पंचायतों की जिलेवार कुल राजस्व एवं पूंजीगत व्यय Districtwise Total Revenue Expenditure & Capital Expenditure of Nagar Nigam, Nagar Palika Parishad & Nagar Panchayat in U.P.	476
34.6	उ0प्र0 के स्थानीय निकायों में प्रमुख मदों के अनुसार कुल राजस्व प्राप्तियां Total Revenue Receipts for Important items of Local Bodies in U.P.	479
34.7	उ0प्र0 के स्थानीय निकायों में प्रमुख मदों के अनुसार कुल राजस्व व्यय Total Revenue Expenditure for Important items of Local Bodies in U.P.	480
34.8	उ0प्र0 के स्थानीय निकायों में प्रमुख मदों के अनुसार कुल पूंजीगत व्यय Capital Expenditure of Local Bodies in U.P.	481
34.9	उ0प्र0 के स्थानीय निकायों में जिलेवार कर्मचारी एवं उनको प्रदत्त धनराशि Districtwise Employees & their Emoluments of Local Bodies in U.P.	482

तालिका संख्या	विवरण	पृष्ठ संख्या
Table No.	Descriptions	Page No.
34.10 (क) – उ0प्र0 में ग्राम पंचायतों, न्याय पंचायतों, एवं क्षेत्र पंचायतों की जिलेवार संख्या	Districtwise No. of Gram Panchayats, Nyay Panchayats & Block Panchayats in U.P.	488
34.10 (ख) – उ0प्र0 में ग्राम पंचायतों के आय-व्ययक का वार्षिक वर्गीकरण	Annual classification of Income & Expenditure of Gram Panchayats in U.P.	491
34.11 उ0प्र0 में लोक सभा के लिए निर्वाचकों की संख्या	Number of Electorates for Lok Sabha in U.P.	492
34.12 उ0प्र0 में विधान सभा के लिए जिलेवार निर्वाचकों की संख्या	Districtwise Number of Electorates for Vidhansabha in U.P.	499
34.13 उ0प्र0 में लोकसभा एवं विधानसभा के लिए सीटों की जिलेवार संख्या	Districtwise Number of seats for Lok Sabha & Vidhansabha in U.P.	502
34.14 उ0प्र0 में विधान सभा सामान्य निर्वाचन-2012 में डाले गये मतों की संख्या, मतदान का प्रतिशत तथा मान्यता प्राप्त राष्ट्रीय दलों द्वारा जीते गये स्थानों का जिलेवार विवरण	Districtwise Number of Votes Polled, Percentage of Vote Polled & Seats Won by the Recognised National Parties in Vidhan Sabha General Election -2012 in U.P.	505
34.15 उ0प्र0 लोक सभा निर्वाचन में पड़े मतों की संख्या	Number of Votes Polled in Lok Sabha Election in U.P.	520
34.16 उ0प्र0 विधान सभा निर्वाचन में पड़े मतों की संख्या	Number of Votes Polled in Vidhan Sabha Election in U.P.	523
34.17 भारत में लोकसभा तथा विधानसभाओं के लिए राज्यवार स्थानों की संख्या	Number of Lok Sabha & Vidhan Sabha Seats by States in India	526
35 – विविध		
Miscellaneous		
35.1 उत्तर प्रदेश में अग्निकाण्ड एवं उनमें हुई सम्पत्ति एवं जीवों की क्षति	Incidence of Fire & Loss of Property and Life in U.P.	527
35.2 उत्तर प्रदेश में जिलेवार रेस्ट हाउस तथा डाक बंगलों की संख्या	Districtwise No. of Rest House/Dak Bunglows in U.P.	528
35.3 उत्तर प्रदेश में आर्थिक गणना, 2005, 2012 की प्रमुख विशेषताएं	Major Characteristics of Economic Census-2005, 2012 in U.P.	534
35.4 उत्तर प्रदेश में आर्थिक गणना-2005, 2012 के अनुसार उद्यमों के चुने हुए जिलेवार आंकड़ें	Districtwise selected statistics relating to enterprises of economic census-2005, 2012 of in U.P.	535
35.5 उ0प्र0 में जिलेवार सिनेमाघरों तथा मनोरंजन एवं बाजीकर से आय	Districtwise No. of Cinema Houses, Income From Entertainment & Betting Tax in U.P.	538
35.6 उ0प्र0 में जिलेवार भूत पूर्व सैनिक तथा वारविडोज की संख्या	Districtwise No. of Ex- serviceman and warwidows in U.P.	541
व्याख्यात्मक टिप्पणी अध्याय 1 से 35 तक		544-607
Explanatory notes - Chapter 1 to 35		

..अप्राप्त Not Available

*अनन्तिम provisional

R संशोधित Revised

** मातृ जनपद में सम्मिलित Included in Mother District

पुनरावृत्ति Repeated

संख्याओं का निकटतम रूपः—पत्रिका में प्रकाशित संख्यायें और योग सामान्यतः आधे से कम को छोड़ते हुए और आधा या आधे से अधिक को पूर्ण मानते हुए निकटतम सहस्र, लाख या करोड़ में दी गयी है। जहाँ कहीं योग पृथक-2 दी हुई संख्याओं के योग से किंचित भिन्न प्रतीत होते हैं वहाँ यदि कोई अन्य कारण न दिया गया हो तो अन्तर का कारण यही मानना चाहिये।

Rounding:- The Figures including the totals published in the bulletin have been generally rounded off to the nearest thousand, Lakh or Crore, neglecting less than half and taking half or more than half as one. Whereas total differs from the sum of individual figures, the difference, except where otherwise indicated may be taken to be due to such roundings.

भाग-1 सामाजिक सांख्यिकी

PART-1-SOCIAL STATISTICS

उत्तर प्रदेश का मानचित्र MAP OF UTTAR PRADESH



भारत का मानचित्र MAP OF INDIA



अनुमानित मानचित्र
ESTIMATED MAP

1- क्षेत्रफल एवं जनसंख्या Area and Population

1.1 उत्तर प्रदेश में जनसंख्या की प्रवृत्ति

Trend of Population in Uttar Pradesh

जनसंख्या (Population)

वर्ष Years	समस्त	दशक अन्तर	दशक अन्तर प्रतिशत	पुरुष	स्त्री	ग्रामीण	नगरीय
	Total	Decadal Variation	Decadal Variation Percentage	Male	Female	Rural	Urban
1	2	3	4	5	6	7	8
1901	48627655	25098994	23528661	43250206	5377449
1911	48154908	-472747	-0.97	25144159	23010749	43254637	4900271
1921	46672398	-1482510	-3.08	24452475	22219923	41752011	4920387
1931	49779538	3107140	6.66	26148359	23631179	44228779	5550759
1941	56535154	6755616	13.57	29640728	26894426	49514884	7020270
1951	63219655	6684501	11.82	33100719	30118936	54593956	8625699
1961	73754554	10534899	16.66	38638307	35116247	64274659	9474895
1971	88341144	14586590	19.78	47016421	41324723	75952548	12388596
1981	110862013	22520869	25.49	58819276	52042737	90962898	19899115
1991#	132061653	28250274 &	25.48 &	70396062	61665591	106089822	25971831
2001#	166197921	34136268	25.85	87565369	78632552	131658339	34539582
2011#	199812341	33614420	20.23	104480510	95331831	155317278	44495063

& अविभाजित उ०प्र० /Undivided U.P.

पुनर्गठित उ० प्र० #Reorganised U.P.

..अप्राप्त

.. Not Available

स्रोत:- भारतीय जनगणना।

Source-Census of India .

1- क्षेत्रफल एवं जनसंख्या / Area and Population

1.2- उत्तर प्रदेश में जिलेवार क्षेत्रफल एवं लिंगानुसार ग्रामीण एवं नगरीय जनसंख्या 2011

Districtwise Area and Rural / Urban Population in U.P. by sex 2011					
जनपद	क्षेत्रफल (वर्ग कि०मी०) 2011	ग्रामीण (Rural)			District
		व्यक्ति	पुरुष	स्त्री	
	Area (Square Km.)2011	Person	Male	Female	
1	2	3	4	5	1
1 सहारनपुर	3689	2399856	1269803	1130053	Saharanpur
2 मुजफ्फर नगर	4008	2952200	1565004	1387196	Muz. Nagar
3 शामली	**	**	**	**	Shamli
4 बिजनौर	4561	2757401	1438412	1318989	Bijnor
5 मुरादाबाद	3718	3198383	1680022	1518361	Moradabad
6 संभल	**	**	**	**	Sambhal
7 रामपुर	2367	1747172	916878	830294	Rampur
8 अमरोहा	2249	1381508	724539	656969	Amroha
9 मेरठ	2559	1684507	894920	789587	Meerut
10 बागपत	1321	1028023	553807	474216	Bagapat
11 गाजियाबाद	1179	1519098	808222	710876	Ghaziabad
12 हापुड़	**	**	**	**	Hapur
13 गौतमबुद्ध नगर	1282	673806	359605	314201	G.B. Nagar
14 बुलन्दशहर	4512	2631742	1390490	1241252	Bulandshahr
15 अलीगढ़	3650	2456698	1308923	1147775	Aligarh
16 हाथरस	1840	1232015	659814	572201	Hathras
17 मथुरा	3340	1791191	962028	829163	Mathura
18 आगरा	4041	2394602	1285184	1109418	Agra
19 फिरोजाबाद	2407	1664987	891872	773115	Firozabad
20 एटा	2431	1506338	805589	700749	Etah
21 कासगंज	1955	1148512	612556	535956	Kasganj
22 मैनपुरी	2760	1580087	842374	737713	Mainpuri
23 बदायूं	5168	3037301	1630376	1406925	Badaun
24 बरेली	4120	2879950	1530356	1349594	Bareilly
25 पीलीभीत	3686	1679592	886789	792803	Pilibhit
26 शाहजहाँपुर	4388	2412446	1293714	1118732	Shahjahanpur
27 खीरी	7680	3560208	1880679	1679529	Kheri
28 सीतापुर	5743	3953208	2098123	1855085	Sitapur
29 हरदोई	5986	3551039	1906147	1644892	Hardoi
30 उन्नाव	4558	2576721	1351897	1224824	Unnao
31 लखनऊ	2528	1550842	813752	737090	Lucknow
32 रायबरेली	4609	3097564	1592449	1505115	Raebareli
33 फर्रुखाबाद	2181	1469019	785301	683718	Farrukhabad
34 कन्नौज	2093	1375775	734245	641530	Kannauj
35 इटावा	2311	1215511	652740	562771	Etawah
36 औरैया	2016	1145323	616494	528829	Auraiya
37 कानपुर देहात	3021	1622761	871508	751253	Kanpur Dehat
38 कानपुर नगर	3155	1565623	837260	728363	Kanpur Nagar
39 जालौन	4565	1271074	683656	587418	Jalaun
अनुबन्ध.....					Contd.....

1- क्षेत्रफल एवं जनसंख्या / Area and Population

1.2- उत्तर प्रदेश में जिलेवार क्षेत्रफल एवं लिंगानुसार ग्रामीण एवं नगरीय जनसंख्या 2011

Districtwise Area and Rural / Urban Population in U.P. by sex 2011					
जनपद	क्षेत्रफल (वर्ग कि०मी०) 2011	ग्रामीण (Rural)			District
		व्यक्ति	पुरुष	स्त्री	
	Area (Square Km.)2011	Person	Male	Female	
1	2	3	4	5	1
40 झाँसी	5024	1165119	615629	549490	Jhansi
41 ललितपुर	5039	1046214	549478	496736	Lalitpur
42 हमीरपुर	4021	894437	481373	413064	Hamirpur
43 महोबा	3144	690577	368009	322568	Mahoba
44 बाँदा	4408	1523655	819243	704412	Banda
45 चित्रकूट	3216	895398	476794	418604	Chitrakoot
46 फतेहपुर	4152	2310740	1215690	1095050	Fatehpur
47 प्रतापगढ़	3717	3033899	1515583	1518316	Pratapgarh
48 कौशांबी	1779	1475140	773335	701805	Kausambi
49 इलाहाबाद	5482	4481518	2340959	2140559	Allahabad
50 बाराबंकी	4402	2929896	1533455	1396441	Barabanki
51 फैजाबाद	2341	2130743	1079257	1051486	Faizabad
52 अम्बेदकर नगर	2350	2117158	1067762	1049396	Ambedkar Nagar
53 सुल्तानपुर	4436	3597201	1810496	1786705	Sultanpur
54 अमेठी	**	**	**	**	Amethi
55 बहराइच	5237	3203687	1695122	1508565	Bahraich
56 श्रावस्ती	1640	1078712	573681	505031	Shrawasti
57 बलरामपुर	3349	1982274	1027943	954331	Balrampur
58 गोंडा	4003	3208890	1669058	1539832	Gonda
59 सिद्धार्थनगर	2895	2398606	1212141	1186465	Siddharth Nagar
60 बस्ती	2688	2326367	1182846	1143521	Basti
61 संतकबीर नगर	1646	1586652	802609	784043	Sant Kabir Nagar
62 महाराजगंज	2952	2549973	1312126	1237847	Maharajganj
63 गोरखपुर	3321	3604766	1838726	1766040	Gorakhpur
64 कुरीनगर	2905	3396437	1730377	1666060	Kushi Nagar
65 देवरिया	2540	2784143	1373111	1411032	Deoria
66 आजमगढ़	4054	4220512	2082707	2137805	Azamgarh
67 मऊ	1713	1706760	858843	847917	Mau
68 बलिया	2981	2935665	1514018	1421647	Ballia
69 जौनपुर	4038	4147624	2041217	2106407	Jaunpur
70 गाजीपुर	3377	3345908	1711651	1634257	Ghazipur
71 चन्दौली	2541	1710203	890630	819573	Chandauli
72 वाराणसी	1535	2079790	1076526	1003264	Varanasi
73 संतरविदास नगर	1015	1348911	686589	662322	Sant Ravidas Nagar
74 मिर्जापुर	4405	2149403	1127138	1022265	Mirzapur
75 सोनभद्र	6905	1548217	803345	744872	Sonbhadra
उत्तर प्रदेश	240928	155317278	80992995	74324283	Uttar Pradesh

** मातृ जनपद में सम्मिलित

स्रोत:- भारतीय जनगणना।

** Included in Mother District

Source-Census of India .

1- क्षेत्रफल एवं जनसंख्या / Area and Population

1.2- उत्तर प्रदेश में जिलेवार क्षेत्रफल एवं लिंगानुसार ग्रामीण एवं नगरीय जनसंख्या 2011

Districtwise Area and Rural / Urban Population in U.P. by sex 2011

जनपद	नगरीय (Urban)			District
	व्यक्ति	पुरुष	स्त्री	
	Person	Male	Female	
1	6	7	8	1
1 सहारनपुर	1066526	564303	502223	Saharanpur
2 मजफ्फर नगर	1191312	628430	562882	Muz. Nagar
3 शामली	**	**	**	Shamli
4 बिजनौर	925312	482803	442509	Bijnor
5 मुरादाबाद	1573623	823164	750459	Moradabad
6 संभल	**	**	**	Sambhal
7 रामपुर	588647	307011	281636	Rampur
8 अमरोहा	458713	238910	219803	Amroha
9 मेरठ	1759182	930823	828359	Meerut
10 बागपत	275025	146263	128762	Bagapat
11 गाजियाबाद	3162547	1680612	1481935	Ghaziabad
12 हापुड	**	**	**	Hapur
13 गौतमबुद्ध नगर	974309	530609	443700	G.B. Nagar
14 बुलन्दशहर	867429	454770	412659	Bulandshahr
15 अलीगढ़	1217191	643073	574118	Aligarh
16 हाथरस	332693	176313	156380	Hathras
17 मथुरा	755993	405097	350896	Mathura
18 आगरा	2024195	1079769	944426	Agra
19 फिरोजाबाद	833169	440174	392995	Firozabad
20 एटा	268142	141750	126392	Etah
21 कासगंज	288207	151609	136598	Kasganj
22 मैनपुरी	288442	151003	137439	Mainpuri
23 बदायूं	644595	337383	307212	Badaun
24 बरेली	1568409	827309	741100	Bareilly
25 पीलीभीत	351415	185213	166202	Pilibhit
26 शाहजहाँपुर	594092	312689	281403	Shahjahanpur
27 खीरी	461035	242508	218527	Kheri
28 सीतापुर	530784	277141	253643	Sitapur
29 हरदोई	541806	285295	256511	Hardoi
30 उन्नाव	531646	278190	253456	Unnao
31 लखनऊ	3038996	1580724	1458272	Lucknow
32 रायबरेली	307995	160093	147902	Raebareli
33 फर्रुखाबाद	416185	220939	195246	Farrukhabad
34 कन्नौज	280841	147531	133310	Kannauj
35 इटावा	366299	193116	173183	Etawah
36 औरैया	234222	123546	110676	Auraiya
37 कानपुर देहात	173423	91747	81676	Kanpur Dehat
38 कानपुर नगर	3015645	1622546	1393099	Kanpur Nagar
39 जालौन	418900	222436	196464	Jalaun

अनुबद्ध.....

Contd.....

1- क्षेत्रफल एवं जनसंख्या / Area and Population

1.2- उत्तर प्रदेश में जिलेवार क्षेत्रफल एवं लिंगानुसार ग्रामीण एवं नगरीय जनसंख्या 2011

Districtwise Area and Rural / Urban Population in U.P. by sex 2011

जनपद	नगरीय (Urban)			District
	व्यक्ति	पुरुष	स्त्री	
	Person	Male	Female	
1	6	7	8	1
40 झाँसी	833484	441807	391677	Jhansi
41 ललितपुर	175378	91533	83845	Lalitpur
42 हमीरपुर	209848	112164	97684	Hamirpur
43 महोबा	185381	98349	87032	Mahoba
44 बाँदा	275755	146633	129122	Banda
45 चित्रकूट	96332	50927	45405	Chitrakoot
46 फतेहपुर	321993	169032	152961	Fatehpur
47 प्रतापगढ़	175242	90502	84740	Pratapgarh
48 कौशाम्बी	124456	65150	59306	Kausambi
49 इलाहाबाद	1472873	790848	682025	Allahabad
50 बाराबंकी	330803	173618	157185	Barabanki
51 फैजाबाद	340253	180371	159882	Faizabad
52 अम्बेदकर नगर	280730	144648	136082	Ambedkar Nagar
53 सुल्तानपुर	199916	104090	95826	Sultanpur
54 अमेठी	**	**	**	Amethi
55 बहराइच	284044	148762	135282	Bahraich
56 श्रावस्ती	38649	20216	18433	Shrawasti
57 बलरामपुर	166391	86778	79613	Balrampur
58 गोण्डा	225029	118088	106941	Gonda
59 सिद्धार्थनगर	160691	82954	77737	Siddharth Nagar
60 बस्ती	138097	72426	65671	Basti
61 संतकबीर नगर	128531	67047	61484	Sant Kabir Nagar
62 महाराजगंज	134730	69628	65102	Maharajganj
63 गोरखपुर	836129	439051	397078	Gorakhpur
64 कुशीनगर	168107	87678	80429	Kushi Nagar
65 देवरिया	316803	164325	152478	Deoria
66 आजमगढ़	393401	202297	191104	Azamgarh
67 मऊ	499208	255866	243342	Mau
68 बलिया	304109	158884	145225	Ballia
69 जौनपुर	346580	179248	167332	Jaunpur
70 गाजीपुर	274360	143424	130936	Ghazipur
71 चन्दौली	242553	127275	115278	Chandauli
72 वाराणसी	1597051	845331	751720	Varanasi
73 संतरविदास नगर	229302	120510	108792	Sant Ravidas Nagar
74 मिर्जापुर	347567	185164	162403	Mirzapur
75 सोनभद्र	314342	167999	146343	Sonbhadra
उत्तर प्रदेश	44495063	23487515	21007548	Uttar Pradesh

** मातृ जनपद में सम्मिलित

** Included in Mother District

स्रोत:- भारतीय जनगणना 2011

Source-Census of India 2011

1- क्षेत्रफल एवं जनसंख्या / Area and Population

1.2- उत्तर प्रदेश में जिलेवार क्षेत्रफल एवं लिंगानुसार ग्रामीण एवं नगरीय जनसंख्या 2011

Districtwise Area and Rural & Urban Population in U.P. by sex 2011

जनपद	कुल (Total)			जनसंख्या का घनत्व	District
	व्यक्ति	पुरुष	स्त्री	2011	
	Person	Male	Female	Density of Population 2011	
1	9	10	11	12	1
1 सहारनपुर	3466382	1834106	1632276	940	Saharanpur
2 मुजफ्फर नगर	4143512	2193434	1950078	1034	Muz. Nagar
3 शामली	**	**	**	**	Shamli
4 बिजनौर	3682713	1921215	1761498	807	Bijnor
5 मुरादाबाद	4772006	2503186	2268820	1284	Moradabad
6 संभल	**	**	**	**	Sambhal
7 रामपुर	2335819	1223889	1111930	987	Rampur
8 अमरोहा	1840221	963449	876772	818	Amroha
9 मेरठ	3443689	1825743	1617946	1346	Meerut
10 बागपत	1303048	700070	602978	986	Bagapat
11 गाजियाबाद	4681645	2488834	2192811	3971	Ghaziabad
12 हापुड़	**	**	**	**	Hapur
13 गौतमबुद्ध नगर	1648115	890214	757901	1286	G.B. Nagar
14 बुलन्दशहर	3499171	1845260	1653911	776	Bulandshahr
15 अलीगढ़	3673889	1951996	1721893	1007	Aligarh
16 हाथरस	1564708	836127	728581	850	Hathras
17 मथुरा	2547184	1367125	1180059	763	Mathura
18 आगरा	4418797	2364953	2053844	1094	Agra
19 फिरोजाबाद	2498156	1332046	1166110	1038	Firozabad
20 एटा	1774480	947339	827141	730	Etah
21 कासगंज	1436719	764165	672554	735	Kasganj
22 मैनपुरी	1868529	993377	875152	677	Mainpuri
23 बदायूँ	3681896	1967759	1714137	712	Badaun
24 बरेली	4448359	2357665	2090694	1080	Bareilly
25 पीलीभीत	2031007	1072002	959005	551	Pilibhit
26 शाहजहाँपुर	3006538	1606403	1400135	685	Shahjahanpur
27 खीरी	4021243	2123187	1898056	524	Kheri
28 सीतापुर	4483992	2375264	2108728	781	Sitapur
29 हरदोई	4092845	2191442	1901403	684	Hardoi
30 उन्नाव	3108367	1630087	1478280	682	Unnao
31 लखनऊ	4589838	2394476	2195362	1816	Lucknow
32 रायबरेली	3405559	1752542	1653017	739	Raebareli
33 फर्रुखाबाद	1885204	1006240	878964	864	Farrukhabad
34 कन्नौज	1656616	881776	774840	792	Kannauj
35 इटावा	1581810	845856	735954	685	Etawah
36 औरैया	1379545	740040	639505	684	Auraiya
37 कानपुर देहात	1796184	963255	832929	595	Kanpur Dehat
38 कानपुर नगर	4581268	2459806	2121462	1452	Kanpur Nagar
39 जालौन	1689974	906092	783882	370	Jalaun

अनुबद्ध.....

Contd.....

1- क्षेत्रफल एवं जनसंख्या / Area and Population

1.2- उत्तर प्रदेश में जिलेवार क्षेत्रफल एवं लिंगानुसार ग्रामीण एवं नगरीय जनसंख्या 2011

Districtwise Area and Rural & Urban Population in U.P. by sex 2011

जनपद	कुल (Total)			प्रति वर्ग कि.मी. जनसंख्या का घनत्व 2011	District
	व्यक्ति	पुरुष	स्त्री		
	Person	Male	Female	Density of Population Per Sq- Kms. 2011	
1	9	10	11	12	1
40 झाँसी	1998603	1057436	941167	398	Jhansi
41 ललितपुर	1221592	641011	580581	242	Lalitpur
42 हमीरपुर	1104285	593537	510748	275	Hamirpur
43 महोबा	875958	466358	409600	279	Mahoba
44 बाँदा	1799410	965876	833534	408	Banda
45 चित्रकूट	991730	527721	464009	308	Chitrakoot
46 फतेहपुर	2632733	1384722	1248011	634	Fatehpur
47 प्रतापगढ़	3209141	1606085	1603056	863	Pratapgarh
48 कौशाम्बी	1599596	838485	761111	899	Kausambi
49 इलाहाबाद	5954391	3131807	2822584	1086	Allahabad
50 बाराबंकी	3260699	1707073	1553626	741	Barabanki
51 फैजाबाद	2470996	1259628	1211368	1056	Faizabad
52 अम्बेदकर नगर	2397888	1212410	1185478	1020	Ambedkar Nagar
53 सुल्तानपुर	3797117	1914586	1882531	856	Sultanpur
54 अमेठी	**	**	**	**	Amethi
55 बहराइच	3487731	1843884	1643847	666	Bahraich
56 श्रावस्ती	1117361	593897	523464	681	Shrawasti
57 बलरामपुर	2148665	1114721	1033944	642	Balrampur
58 गोण्डा	3433919	1787146	1646773	858	Gonda
59 सिद्धार्थनगर	2559297	1295095	1264202	884	Siddharth Nagar
60 बस्ती	2464464	1255272	1209192	917	Basti
61 संतकबीर नगर	1715183	869656	845527	1042	Sant Kabir Nagar
62 महाराजगंज	2684703	1381754	1302949	910	Maharajganj
63 गोरखपुर	4440895	2277777	2163118	1337	Gorakhpur
64 कुशीनगर	3564544	1818055	1746489	1227	Kushi Nagar
65 देवरिया	3100946	1537436	1563510	1221	Deoria
66 आजमगढ़	4613913	2285004	2328909	1138	Azamgarh
67 मऊ	2205968	1114709	1091259	1288	Mau
68 बलिया	3239774	1672902	1566872	1087	Ballia
69 जौनपुर	4494204	2220465	2273739	1113	Jaunpur
70 गाजीपुर	3620268	1855075	1765193	1072	Ghazipur
71 चन्दौली	1952756	1017905	934851	769	Chandauli
72 वाराणसी	3676841	1921857	1754984	2395	Varanasi
73 संतरविदास नगर	1578213	807099	771114	1555	Sant Ravidas Nagar
74 मिर्जापुर	2496970	1312302	1184668	567	Mirzapur
75 सोनभद्र	1862559	971344	891215	270	Sonbhadra
उत्तर प्रदेश	199812341	104480510	95331831	828	Uttar Pradesh

** मातृ जनपद में सम्मिलित

** Included

** Included in Mother District

स्रोत:-भारतीय जनगणना-2011

Source-Census of India-2011

1- क्षेत्रफल एवं जनसंख्या / Area and Population

1.3- उत्तर प्रदेश में जिलेवार अनुसूचित जाति की जनसंख्या 2011

Districtwise Scheduled Caste Population in U.P. 2011

जनपद	ग्रामीण (Rural)			District
	व्यक्ति	पुरुष	स्त्री	
	Person	Male	Female	
1	2	3	4	1
1 सहारनपुर	627371	334256	293115	Saharanpur
2 मुजफ्फर नगर	458494	244133	214361	Muz. Nagar
3 शामली	**	**	**	Shamli
4 बिजनौर	716442	376424	340018	Bijnor
5 मुरादाबाद	582700	306887	275813	Moradabad
6 संभल	**	**	**	Sambhal
7 रामपुर	277838	146888	130950	Rampur
8 अमरोहा	276283	144700	131583	Amroha
9 मेरठ	347463	185897	161566	Meerut
10 बागपत	125954	67707	58247	Bagapat
11 गाजियाबाद	287708	153686	134022	Ghaziabad
12 हापुड़	**	**	**	Hapur
13 गौतमबुद्ध नगर	129086	68551	60535	G.B. Nagar
14 बुलन्दशहर	606673	321833	284840	Bulandshahr
15 अलीगढ़	564827	301494	263333	Aligarh
16 हाथरस	318235	170204	148031	Hathras
17 मथुरा	400917	214919	185998	Mathura
18 आगरा	505140	270558	234582	Agra
19 फिरोजाबाद	333275	178450	154825	Firozabad
20 एटा	245671	131760	113911	Etah
21 कासगंज	222875	119043	103832	Kasganj
22 मैनपुरी	319437	170802	148635	Mainpuri
23 बदायूँ	553486	296604	256882	Badaun
24 बरेली	442422	235417	207005	Bareilly
25 पीलीभीत	304273	161070	143203	Pilibhit
26 शाहजहाँपुर	479352	257180	222172	Shahjahanpur
27 खीरी	1019387	536713	482674	Kheri
28 सीतापुर	1393577	738958	654619	Sitapur
29 हरदोई	1209207	650259	558948	Hardoi
30 उन्नाव	873572	455745	417827	Unnao
31 लखनऊ	597272	314172	283100	Lucknow
32 रायबरेली	984420	502718	481702	Raebareli
33 फर्रुखाबाद	256428	137656	118772	Farrukhabad
34 कन्नौज	277813	149428	128385	Kannauj
35 इटावा	328659	177031	151628	Etawah
36 औरैया	350574	189533	161041	Auraiya
37 कानपुर देहात	431972	232978	198994	Kanpur Dehat
38 कानपुर नगर	437722	235029	202693	Kanpur Nagar
39 जालौन	375126	202852	172274	Jalaun

अनुबद्ध.....

Contd.....

1- क्षेत्रफल एवं जनसंख्या / Area and Population

1.3- उत्तर प्रदेश में जिलेवार अनुसूचित जाति की जनसंख्या 2011

Districtwise Scheduled Caste Population in U.P. 2011

जनपद	ग्रामीण (Rural)			District
	व्यक्ति	पुरुष	स्त्री	
	Person	Male	Female	
1	2	3	4	1
40 झॉंसी	374245	197846	176399	Jhansi
41 ललितपुर	215108	113012	102096	Lalitpur
42 हमीरपुर	198693	107472	91221	Hamirpur
43 महोबा	188781	100318	88463	Mahoba
44 बाँदा	344057	184929	159128	Banda
45 चित्रकूट	246900	131064	115836	Chitrakoot
46 फतेहपुर	604239	317963	286276	Fatehpur
47 प्रतापगढ़	691199	341905	349294	Pratapgarh
48 कौशाम्बी	532594	279256	253338	Kausambi
49 इलाहाबाद	1108075	579398	528677	Allahabad
50 बाराबंकी	833812	436762	397050	Barabanki
51 फैजाबाद	519511	262829	256682	Faizabad
52 अम्बेदकर नगर	562930	283815	279115	Ambedkar Nagar
53 सुल्तानपुर	832547	421560	410987	Sultanpur
54 अमेठी	**	**	**	Amethi
55 बहराइच	494161	262362	231799	Bahraich
56 श्रावस्ती	187982	101060	86922	Shrawasti
57 बलरामपुर	268612	141426	127186	Balrampur
58 गोण्डा	515769	268210	247559	Gonda
59 सिद्धार्थनगर	392650	200566	192084	Siddharth Nagar
60 बस्ती	493904	252024	241880	Basti
61 संतकबीर नगर	353460	179233	174227	Sant Kabir Nagar
62 महाराजगंज	475865	245639	230226	Maharajganj
63 गोरखपुर	849249	435137	414112	Gurakhpur
64 कुशीनगर	533210	273250	259960	Kushi Nagar
65 देवरिया	440954	221038	219916	Deoria
66 आजमगढ़	1123453	554540	568913	Azamgarh
67 मऊ	422657	214423	208234	Mau
68 बलिया	466723	242906	223817	Ballia
69 जौनपुर	959704	478315	481389	Jaunpur
70 गाजीपुर	700013	361051	338962	Ghazipur
71 चन्दौली	412719	217180	195539	Chandauli
72 वाराणसी	358612	187942	170670	Varanasi
73 संतरविदास नगर	322782	166710	156072	Sant Ravidas Nagar
74 मिर्जापुर	613590	321829	291761	Mirzapur
75 सोनभद्र	384816	199415	185401	Sonbhadra
उत्तर प्रदेश	35685227	18663920	17021307	Uttar Pradesh

1- क्षेत्रफल एवं जनसंख्या / Area and Population

1.3- उत्तर प्रदेश में जिलेवार अनुसूचित जाति की जनसंख्या 2011

Districtwise Scheduled Caste Population in U.P. 2011

जनपद	नगरीय (Urban)			District
	व्यक्ति	पुरुष	स्त्री	
	Person	Male	Female	
1	5	6	7	1
1 सहारनपुर	137079	72773	64306	Saharanpur
2 मुजफ्फर नगर	102756	54454	48302	Muz. Nagar
3 शामली	**	**	**	Shamli
4 बिजनौर	71002	37448	33554	Bijnor
5 मुरादाबाद	148706	78357	70349	Moradabad
6 संभल	**	**	**	Sambhal
7 रामपुर	30098	15956	14142	Rampur
8 अमरोहा	41718	21962	19756	Amroha
9 मेरठ	276686	148301	128385	Meerut
10 बागपत	23106	12213	10893	Bagapat
11 गाजियाबाद	485755	259064	226691	Ghaziabad
12 हापुड़	**	**	**	Hapur
13 गौतमबुद्ध नगर	87019	46887	40132	G.B. Nagar
14 बुलन्दशहर	118927	62910	56017	Bulandshahr
15 अलीगढ़	190427	100989	89438	Aligarh
16 हाथरस	69319	36966	32353	Hathras
17 मथुरा	105663	56376	49287	Mathura
18 आगरा	486185	261083	225102	Agra
19 फिरोजाबाद	140615	74838	65777	Firozabad
20 एटा	35340	18871	16469	Etah
21 कासगंज	31424	16769	14655	Kasganj
22 मैनपुरी	48769	25705	23064	Mainpuri
23 बदायूँ	69040	36316	32724	Badaun
24 बरेली	114728	60547	54181	Bareilly
25 पीलीभीत	29285	15366	13919	Pilibhit
26 शाहजहाँपुर	53321	28100	25221	Shahjahanpur
27 खीरी	42395	22527	19868	Kheri
28 सीतापुर	52850	28075	24775	Sitapur
29 हरदोई	65298	34964	30334	Hardoi
30 उन्नाव	75016	38742	36274	Unnao
31 लखनऊ	351022	184627	166395	Lucknow
32 रायबरेली	45947	24017	21930	Raebareli
33 फर्रुखाबाद	56284	30353	25931	Farrukhabad
34 कन्नौज	32167	17026	15141	Kannauj
35 इटावा	59624	31700	27924	Etawah
36 औरैया	41048	21880	19168	Auraiya
37 कानपुर देहात	28572	15217	13355	Kanpur Dehat
38 कानपुर नगर	379032	204574	174458	Kanpur Nagar
39 जालौन	93052	49736	43316	Jalaun
अनुबद्ध.....				Contd.....

1- क्षेत्रफल एवं जनसंख्या / Area and Population

1.3- उत्तर प्रदेश में जिलेवार अनुसूचित जाति की जनसंख्या

Districtwise Scheduled Caste Population in U.P. 2011

जनपद	नगरीय (Urban)			District
	व्यक्ति	पुरुष	स्त्री	
	Person	Male	Female	
1	5	6	7	1
40 झाँसी	188260	99540	88720	Jhansi
41 ललितपुर	25411	13313	12098	Lalitpur
42 हमीरपुर	42505	22797	19708	Hamirpur
43 महोबा	32117	17071	15046	Mahoba
44 बाँदा	43798	23255	20543	Banda
45 चित्रकूट	19755	10315	9440	Chitrakoot
46 फतेहपुर	47241	24929	22312	Fatehpur
47 प्रतापगढ़	18053	9149	8904	Pratapgarh
48 कौशाम्बी	22803	12047	10756	Kausambi
49 इलाहाबाद	201776	107678	94098	Allahabad
50 बाराबंकी	30747	16406	14341	Barabanki
51 फैजाबाद	35536	18455	17081	Faizabad
52 अम्बेदकर नगर	28195	14425	13770	Ambedkar Nagar
53 सुल्तानपुर	19040	9878	9162	Sultanpur
54 अमेठी	**	**	**	Amethi
55 बहराइच	15146	7864	7282	Bahraich
56 श्रावस्ती	1352	725	627	Shrawasti
57 बलरामपुर	8600	4502	4098	Balrampur
58 गोण्डा	16204	8446	7758	Gonda
59 सिद्धार्थनगर	16113	8424	7689	Siddharth Nagar
60 बस्ती	20055	10510	9545	Basti
61 संतकबीर नगर	15579	8180	7399	Sant Kabir Nagar
62 महाराजगंज	17111	8787	8324	Maharajganj
63 गोरखपुर	86812	45986	40826	Gorakhpur
64 कुशीनगर	11021	5697	5324	Kushi Nagar
65 देवरिया	27709	14656	13053	Deoria
66 आजमगढ़	47925	25046	22879	Azamgarh
67 मऊ	51880	27075	24805	Mau
68 बलिया	27975	14718	13257	Ballia
69 जौनपुर	30641	15911	14730	Jaunpur
70 गाजीपुर	26628	13964	12664	Ghazipur
71 चन्दौली	34067	17981	16086	Chandauli
72 वाराणसी	128346	68541	59805	Varanasi
73 संतरविदास नगर	30321	15907	14414	Sant Ravidas Nagar
74 मिर्जापुर	47539	25607	21932	Mirzapur
75 सोनभद्र	36845	19581	17264	Sonbhadra
उत्तर प्रदेश	5672381	3013055	2659326	Uttar Pradesh

** मातृ जनपद में सम्मिलित

** Included in

** Included in Mother District

स्रोत:- भारतीय जनगणना

Source-Census of India

1- क्षेत्रफल एवं जनसंख्या / Area and Population

1.3- उत्तर प्रदेश में जिलेवार अनुसूचित जाति की जनसंख्या 2011

Districtwise Scheduled Caste Population in U.P. 2011

जनपद	कुल (Total)			कुल जनसंख्या से प्रतिशत	District
	व्यक्ति	पुरुष	स्त्री		
	Person	Male	Female	Percentage to total Population	
1	8	9	10	11	1
1 सहारनपुर	764450	407029	357421	22.05	Saharanpur
2 मुजफ्फर नगर	561250	298587	262663	13.55	Muz. Nagar
3 शामली	**	**	**	**	Shamli
4 बिजनौर	787444	413872	373572	21.38	Bijnor
5 मुरादाबाद	731406	385244	346162	15.33	Moradabad
6 संभल	**	**	**	**	Sambhal
7 रामपुर	307936	162844	145092	13.18	Rampur
8 अमरोहा	318001	166662	151339	17.28	Amroha
9 मेरठ	624149	334198	289951	18.12	Meerut
10 बागपत	149060	79920	69140	11.44	Bagapat
11 गाजियाबाद	773463	412750	360713	16.52	Ghaziabad
12 हापुड़	**	**	**	**	Hapur
13 गौतमबुद्ध नगर	216105	115438	100667	13.11	G.B. Nagar
14 बुलन्दशहर	725600	384743	340857	20.74	Bulandshahr
15 अलीगढ़	755254	402483	352771	20.56	Aligarh
16 हाथरस	387554	207170	180384	24.77	Hathras
17 मथुरा	506580	271295	235285	19.89	Mathura
18 आगरा	991325	531641	459684	22.43	Agra
19 फिरोजाबाद	473890	253288	220602	18.97	Firozabad
20 एटा	281011	150631	130380	15.84	Etah
21 कासगंज	254299	135812	118487	17.70	Kasganj
22 मैनपुरी	368206	196507	171699	19.71	Mainpuri
23 बदायूँ	622526	332920	289606	16.91	Badaun
24 बरेली	557150	295964	261186	12.52	Bareilly
25 पीलीभीत	333558	176436	157122	16.42	Pilibhit
26 शाहजहाँपुर	532673	285280	247393	17.72	Shahjahanpur
27 खीरी	1061782	559240	502542	26.40	Kheri
28 सीतापुर	1446427	767033	679394	32.26	Sitapur
29 हरदोई	1274505	685223	589282	31.14	Hardoi
30 उन्नाव	948588	494487	454101	30.52	Unnao
31 लखनऊ	948294	498799	449495	20.66	Lucknow
32 रायबरेली	1030367	526735	503632	30.26	Raebareli
33 फर्रुखाबाद	312712	168009	144703	16.59	Farrukhabad
34 कन्नौज	309980	166454	143526	18.71	Kannauj
35 इटावा	388283	208731	179552	24.55	Etawah
36 औरैया	391622	211413	180209	28.39	Auraiya
37 कानपुर देहात	460544	248195	212349	25.64	Kanpur Dehat
38 कानपुर नगर	816754	439603	377151	17.83	Kanpur Nagar
39 जालौन	468178	252588	215590	27.70	Jalaun

अनुबद्ध.....

Contd.....

1- क्षेत्रफल एवं जनसंख्या / Area and Population

1.3- उत्तर प्रदेश में जिलेवार अनुसूचित जाति की जनसंख्या 2011

Districtwise Scheduled Caste Population in U.P. 2011

जनपद	कुल (Total)			कुल जनसंख्या से प्रतिशत	District
	व्यक्ति	पुरुष	स्त्री		
	Person	Male	Female	Percentage to total Population	
1	8	9	10	11	1
40 झॉंसी	562505	297386	265119	28.14	Jhansi
41 ललितपुर	240519	126325	114194	19.69	Jhansi
42 हमीरपुर	241198	130269	110929	21.84	Hamirpur
43 महोबा	220898	117389	103509	25.22	Mahoba
44 बाँदा	387855	208184	179671	21.55	Banda
45 चित्रकूट	266655	141379	125276	26.89	Chitrakoot
46 फतेहपुर	651480	342892	308588	24.75	Fatehpur
47 प्रतापगढ़	709252	351054	358198	22.10	Pratapgarh
48 कौशाम्बी	555397	291303	264094	34.72	Kausambi
49 इलाहाबाद	1309851	687076	622775	22.00	Allahabad
50 बाराबंकी	864559	453168	411391	26.51	Barabanki
51 फैजाबाद	555047	281284	273763	22.46	Faizabad
52 अम्बेदकर नगर	591125	298240	292885	24.65	Ambedkar Nagar
53 सुल्तानपुर	851587	431438	420149	22.43	Sultanpur
54 अमेठी	**	**	**	**	Amethi
55 बहराइच	509307	270226	239081	14.60	Bahraich
56 श्रावस्ती	189334	101785	87549	16.94	Shrawasti
57 बलरामपुर	277212	145928	131284	12.90	Balrampur
58 गोण्डा	531973	276656	255317	15.49	Gonda
59 सिद्धार्थनगर	408763	208990	199773	15.97	Siddharth Nagar
60 बस्ती	513959	262534	251425	20.85	Basti
61 संतकबीर नगर	369039	187413	181626	21.52	Sant Kabir Nagar
62 महाराजगंज	492976	254426	238550	18.36	Maharajganj
63 गोरखपुर	936061	481123	454938	21.08	Gorakhpur
64 कुशीनगर	544231	278947	265284	15.27	Kushi Nagar
65 देवरिया	468663	235694	232969	15.11	Deoria
66 आजमगढ़	1171378	579586	591792	25.39	Azamgarh
67 मऊ	474537	241498	233039	21.51	Mau
68 बलिया	494698	257624	237074	15.27	Ballia
69 जौनपुर	990345	494226	496119	22.04	Jaunpur
70 गाजीपुर	726641	375015	351626	20.07	Ghazipur
71 चन्दौली	446786	235161	211625	22.88	Chandauli
72 वाराणसी	486958	256483	230475	13.24	Varanasi
73 संतरविदास नगर	353103	182617	170486	22.37	Sant Ravidas
74 मिर्जापुर	661129	347436	313693	26.48	Mirzapur
75 सोनभद्र	421661	218996	202665	22.64	Sonbhadra
उत्तर प्रदेश	41357608	21676975	19680633	20.70	Uttar Pradesh

** मातृ जनपद में सम्मिलित

** Included in Mother District

स्रोत: भारतीय जनगणना 2011

Source: Census of India 2011

1- क्षेत्रफल एवं जनसंख्या / Area and Population

1.4- उत्तर प्रदेश में जिलेवार अनुसूचित जनजाति की जनसंख्या 2011

Districtwise Scheduled Tribe Population in U.P. 2011

जनपद	ग्रामीण (Rural)			District
	व्यक्ति	पुरुष	स्त्री	
	Person	Male	Female	
1	6	7	8	1
1 सहारनपुर	148	74	74	Saharanpur
2 मुजफ्फर नगर	248	136	112	Muz. Nagar
3 शामली	**	**	**	Shamli
4 बिजनौर	2974	1549	1425	Bijnor
5 मुरादाबाद	171	99	72	Moradabad
6 संभल	**	**	**	Sambhal
7 रामपुर	122	66	56	Rampur
8 अमरोहा	31	15	16	Amroha
9 मेरठ	222	122	100	Meerut
10 बागपत	13	9	4	Bagapat
11 गाजियाबाद	572	308	264	Ghaziabad
12 हापुड़	**	**	**	Hapur
13 गौतमबुद्ध नगर	220	116	104	G.B. Nagar
14 बुलन्दशहर	41	28	13	Bulandshahr
15 अलीगढ़	274	147	127	Aligarh
16 हाथरस	233	116	117	Hathras
17 मथुरा	313	163	150	Mathura
18 आगरा	1113	565	548	Agra
19 फिरोजाबाद	108	55	53	Firozabad
20 एटा	34	20	14	Etah
21 कासगंज	120	66	54	Kasganj
22 मैनपुरी	476	257	219	Mainpuri
23 बदायूं	7	2	5	Badaun
24 बरेली	365	196	169	Bareilly
25 पीलीभीत	1495	782	713	Pilibhit
26 शाहजहाँपुर	251	122	129	Shahjahanpur
27 खीरी	52446	26460	25986	Kheri
28 सीतापुर	1257	667	590	Sitapur
29 हरदोई	300	154	146	Hardoi
30 उन्नाव	2415	1290	1125	Unnao
31 लखनऊ	1008	518	490	Lucknow
32 रायबरेली	1425	705	720	Raebareli
33 फर्रुखाबाद	155	78	77	Farrukhabad
34 कन्नौज	14	9	5	Kannauj
35 इटावा	72	39	33	Etawah
36 औरैया	76	49	27	Auraiya
37 कानपुर देहात	761	377	384	Kanpur Dehat
38 कानपुर नगर	485	269	216	Kanpur Nagar
39 जालौन	599	309	290	Jalaun
अनुबद्ध.....				Contd.....

1- क्षेत्रफल एवं जनसंख्या / Area and Population

1.4- उत्तर प्रदेश में जिलेवार अनुसूचित जनजाति की जनसंख्या 2011

Districtwise Scheduled Tribe Population in U.P. 2011

जनपद	ग्रामीण (Rural)			District
	व्यक्ति	पुरुष	स्त्री	
	Person	Male	Female	
1	2	3	4	1
40 झॉंसी	1969	1046	923	Jhansi
41 ललितपुर	69775	35886	33889	Lalitpur
42 हमीरपुर	45	24	21	Hamirpur
43 महोबा	250	143	107	Mahoba
44 बाँदा	61	27	34	Banda
45 चित्रकूट	361	193	168	Chitrakoot
46 फतेहपुर	304	167	137	Fatehpur
47 प्रतापगढ़	453	235	218	Pratapgarh
48 कौशाम्बी	101	49	52	Kausambi
49 इलाहाबाद	4861	2557	2304	Allahabad
50 बाराबंकी	508	280	228	Barabanki
51 फैजाबाद	721	359	362	Faizabad
52 अम्बेदकर नगर	690	376	314	Ambedkar Nagar
53 सुल्तानपुर	681	349	332	Sultanpur
54 अमेठी	**	**	**	Amethi
55 बहराइच	10961	5498	5463	Bahraich
56 श्रावस्ती	5517	2882	2635	Shrawasti
57 बलरामपुर	24750	12605	12145	Balrampur
58 गोण्डा	626	336	290	Gonda
59 सिद्धार्थनगर	10590	5365	5225	Siddharth Nagar
60 बस्ती	3240	1668	1572	Basti
61 संतकबीर नगर	1561	802	759	Sant Kabir Nagar
62 महाराजगंज	15037	7652	7385	Maharajganj
63 गोरखपुर	14499	7367	7132	Gorakhpur
64 कूशीनगर	76851	39171	37680	Kushi Nagar
65 देवरिया	102946	50588	52358	Deoria
66 आजमगढ़	8276	4148	4128	Azamgarh
67 मऊ	21302	10637	10665	Mau
68 बलिया	99178	51047	48131	Ballia
69 जौनपुर	4486	2237	2249	Jaunpur
70 गाजीपुर	27218	13873	13345	Ghazipur
71 चन्दौली	37688	19482	18206	Chandauli
72 वाराणसी	19144	9912	9232	Varanasi
73 संतरविदास नगर	1758	920	838	Sant Ravidas Nagar
74 मिर्जापुर	19188	9973	9215	Mirzapur
75 सोनभद्र	374916	192524	182392	Sonbhadra
उत्तर प्रदेश	1031076	526315	504761	Uttar Pradesh

** मातृ जनपद में सम्मिलित

** Included in Mother District

स्रोत:- भारतीय जनगणना 2011

Source-Census of India 2011

1- क्षेत्रफल एवं जनसंख्या / Area and Population

1.4- उत्तर प्रदेश में जिलेवार अनुसूचित जनजाति की जनसंख्या

Districtwise Scheduled Tribe Population in U.P. 2011

जनपद	नगरीय (Urban)			District
	व्यक्ति	पुरुष	स्त्री	
	Person	Male	Female	
1	5	6	7	1
1 सहारनपुर	832	443	389	Saharanpur
2 मुजफ्फर नगर	69	40	29	Muz. Nagar
3 शामली	**	**	**	Shamli
4 बिजनौर	84	39	45	Bijnor
5 मुरादाबाद	514	278	236	Moradabad
6 संभल	**	**	**	Sambhal
7 रामपुर	236	141	95	Rampur
8 अमरोहा	133	74	59	Amroha
9 मेरठ	3168	1706	1462	Meerut
10 बागपत	1	1	0	Bagapat
11 गाजियाबाद	3396	1796	1600	Ghaziabad
12 हापुड़	**	**	**	Hapur
13 गौतमबुद्ध नगर	1995	1073	922	G.B. Nagar
14 बुलन्दशहर	157	90	67	Bulandshahr
15 अलीगढ़	355	193	162	Aligarh
16 हाथरस	35	21	14	Hathras
17 मथुरा	1207	663	544	Mathura
18 आगरा	6142	3262	2880	Agra
19 फिरोजाबाद	2457	1291	1166	Firozabad
20 एटा	106	67	39	Etah
21 कासगंज	30	14	16	Kasganj
22 मैनपुरी	2	1	1	Mainpuri
23 बदायूँ	51	28	23	Badaun
24 बरेली	2862	1468	1394	Bareilly
25 पीलीभीत	219	110	109	Pilibhit
26 शाहजहाँपुर	257	137	120	Shahjahanpur
27 खीरी	929	524	405	Kheri
28 सीतापुर	345	166	179	Sitapur
29 हरदोई	49	32	17	Hardoi
30 उन्नाव	511	268	243	Unnao
31 लखनऊ	6498	3518	2980	Lucknow
32 रायबरेली	331	171	160	Raebareli
33 फर्रुखाबाद	75	46	29	Farrukhabad
34 कन्नौज	1	0	1	Kannauj
35 इटावा	97	50	47	Etawah
36 औरैया	74	42	32	Auraiya
37 कानपुर देहात	40	21	19	Kanpur Dehat
38 कानपुर नगर	3268	1839	1429	Kanpur Nagar
39 जालौन	233	119	114	Jalaun

अनुबद्ध.....

Contd.....

1- क्षेत्रफल एवं जनसंख्या / Area and Population
1.4- उत्तर प्रदेश में जिलेवार अनुसूचित जनजाति की जनसंख्या

Districtwise Scheduled Tribe Population in U.P. 2011

जनपद	नगरीय (Urban)			District
	व्यक्ति	पुरुष	स्त्री	
	Person	Male	Female	
1	5	6	7	1
40 झाँसी	1904	1028	876	Jhansi
41 ललितपुर	1835	948	887	Lalitpur
42 हमीरपुर	429	235	194	Hamirpur
43 महोबा	397	212	185	Mahoba
44 बाँदा	102	55	47	Banda
45 चित्रकूट	5	3	2	Chitrakoot
46 फतेहपुर	36	22	14	Fatehpur
47 प्रतापगढ़	270	145	125	Pratapgarh
48 कौशाम्बी	92	53	39	Kausambi
49 इलाहाबाद	3094	1713	1381	Allahabad
50 बाराबंकी	102	53	49	Barabanki
51 फैजाबाद	210	110	100	Faizabad
52 अम्बेदकर नगर	56	30	26	Ambedkar Nagar
53 सुल्तानपुर	15	9	6	Sultanpur
54 अमेठी	**	**	**	Amethi
55 बहराइच	198	108	90	Bahraich
56 श्रावस्ती	17	7	10	Shrawasti
57 बलरामपुर	137	52	85	Balrampur
58 गोण्डा	244	140	104	Gonda
59 सिद्धार्थनगर	1431	722	709	Siddharth Nagar
60 बस्ती	380	208	172	Basti
61 संतकबीर नगर	32	21	11	Sant Kabir Nagar
62 महाराजगंज	1398	709	689	Maharajganj
63 गोरखपुर	3673	1894	1779	Gorakhpur
64 कुशीनगर	3418	1832	1586	Kushi Nagar
65 देवरिया	6948	3628	3320	Deoria
66 आजमगढ़	1051	542	509	Azamgarh
67 मऊ	1613	827	786	Mau
68 बलिया	10936	5770	5166	Ballia
69 जौनपुर	250	126	124	Jaunpur
70 गाजीपुर	1494	791	703	Ghazipur
71 चन्दौली	4037	2089	1948	Chandauli
72 वाराणसी	9473	5080	4393	Varanasi
73 संतरविदास नगर	115	66	49	Sant Ravidas Nagar
74 मिर्जापुर	944	507	437	Mirzapur
75 सोनभद्र	10102	5301	4801	Sonbhadra
उत्तर प्रदेश	103197	54768	48429	Uttar Pradesh

** मातृ जनपद में सम्मिलित

** Included in Mother District

स्रोत:- भारतीय जनगणना 2011

Source-Census of India 2011

1- क्षेत्रफल एवं जनसंख्या / Area and Population

1.4- उत्तर प्रदेश में जिलेवार अनुसूचित जनजाति की जनसंख्या

Districtwise Scheduled Tribe Population in U.P. 2011

जनपद	कुल (Total)			कुल जनसंख्या से अनु० जन० जाति का प्रतिशत	District
	व्यक्ति Person	पुरुष Male	स्त्री Female	%Population of S.T. to total Population	
1	8	9	10	11	1
1 सहारनपुर	980	517	463	0.03	Saharanpur
2 मुजफ्फर नगर	317	176	141	0.01	Muz. Nagar
3 शामली	**	**	**	**	Shamli
4 बिजनौर	3058	1588	1470	0.08	Bijnor
5 मुरादाबाद	685	377	308	0.01	Moradabad
6 संभल	**	**	**	**	Sambhal
7 रामपुर	358	207	151	0.02	Rampur
8 अमरोहा	164	89	75	0.01	Amroha
9 मेरठ	3390	1828	1562	0.10	Meerut
10 बागपत	14	10	4	0.00	Bagapat
11 गाजियाबाद	3968	2104	1864	0.08	Ghaziabad
12 हापुड	**	**	**	**	Hapur
13 गौतमबुद्ध नगर	2215	1189	1026	0.13	G.B. Nagar
14 बुलन्दशहर	198	118	80	0.01	Bulandshahr
15 अलीगढ़	629	340	289	0.02	Aligarh
16 हाथरस	268	137	131	0.02	Hathras
17 मथुरा	1520	826	694	0.06	Mathura
18 आगरा	7255	3827	3428	0.16	Agra
19 फिरोजाबाद	2565	1346	1219	0.10	Firozabad
20 एटा	140	87	53	0.01	Etah
21 कासगंज	150	80	70	0.01	Kasganj
22 मैनपुरी	478	258	220	**	Mainpuri
23 बदायूँ	58	30	28	0.00	Badaun
24 बरेली	3227	1664	1563	0.07	Bareilly
25 पीलीभीत	1714	892	822	0.08	Pilibhit
26 शाहजहाँपुर	508	259	249	0.02	Shahjahanpur
27 खीरी	53375	26984	26391	1.33	Kheri
28 सीतापुर	1602	833	769	0.04	Sitapur
29 हरदोई	349	186	163	0.01	Hardoi
30 उन्नाव	2926	1558	1368	0.09	Unnao
31 लखनऊ	7506	4036	3470	0.16	Lucknow
32 रायबरेली	1756	876	880	0.05	Raebareli
33 फर्रुखाबाद	230	124	106	0.01	Farrukhabad
34 कन्नौज	15	9	6	0.00	Kannauj
35 इटावा	169	89	80	0.01	Etawah
36 औरैया	150	91	59	0.01	Auraiya
37 कानपुर देहात	801	398	403	0.04	Kanpur Dehat
38 कानपुर नगर	3753	2108	1645	0.08	Kanpur Nagar
39 जालौन	832	428	404	0.05	Jalaun

अनुबद्ध.....

.....Contd

1- क्षेत्रफल एवं जनसंख्या / Area and Population

1.4- उत्तर प्रदेश में जिलेवार अनुसूचित जनजाति की जनसंख्या

Districtwise Scheduled Tribe Population in U.P. 2011

जनपद	कुल (Total)			कुल जनसंख्या से अनु० जन० जाति का प्रतिशत	District
	व्यक्ति Person	पुरुष Male	स्त्री Female	%Population of S.T. to total Population	
1	8	9	10	11	1
40 झाँसी	3873	2074	1799	0.19	Jhansi
41 ललितपुर	71610	36834	34776	5.86	Lalitpur
42 हमीरपुर	474	259	215	0.04	Hamirpur
43 महोबा	647	355	292	0.07	Mahoba
44 बोंदा	163	82	81	0.01	Banda
45 चित्रकूट	366	196	170	0.04	Chitrakoot
46 फतेहपुर	340	189	151	0.01	Fatehpur
47 प्रतापगढ़	723	380	343	0.02	Pratapgarh
48 कौशाम्बी	193	102	91	0.01	Kausambi
49 इलाहाबाद	7955	4270	3685	0.13	Allahabad
50 बाराबंकी	610	333	277	0.02	Barabanki
51 फैजाबाद	931	469	462	0.04	Faizabad
52 अम्बेदकर नगर	746	406	340	0.03	Ambedkar Nagar
53 सुल्तानपुर	696	358	338	0.02	Sultanpur
54 अमेठी	**	**	**	**	Amethi
55 बहराइच	11159	5606	5553	0.32	Bahraich
56 श्रावस्ती	5534	2889	2645	0.50	Shrawasti
57 बलरामपुर	24887	12657	12230	1.16	Balrampur
58 गोण्डा	870	476	394	0.03	Gonda
59 सिद्धार्थनगर	12021	6087	5934	0.47	Siddharth Nagar
60 बस्ती	3620	1876	1744	0.15	Basti
61 संतकबीर नगर	1593	823	770	0.09	Sant Kabir Nagar
62 महाराजगंज	16435	8361	8074	0.61	Maharajganj
63 गोरखपुर	18172	9261	8911	0.41	Gorakhpur
64 कुशीनगर	80269	41003	39266	2.25	Kushi Nagar
65 देवरिया	109894	54216	55678	3.54	Deoria
66 आजमगढ़	9327	4690	4637	0.20	Azamgarh
67 मऊ	22915	11464	11451	1.04	Mau
68 बलिया	110114	56817	53297	3.40	Ballia
69 जौनपुर	4736	2363	2373	0.11	Jaunpur
70 गाजीपुर	28712	14664	14048	0.79	Ghazipur
71 चन्दौली	41725	21571	20154	2.14	Chandauli
72 वाराणसी	28617	14992	13625	0.78	Varanasi
73 संतरविदास नगर	1873	986	887	0.12	Sant Ravidas Nagar
74 मिर्जापुर	20132	10480	9652	0.81	Mirzapur
75 सोनभद्र	385018	197825	187193	20.67	Sonbhadra
उत्तर प्रदेश	1134273	581083	553190	0.57	Uttar Pradesh

** मातृ जनपद में सम्मिलित

** Included in Mother District

स्रोत: भारतीय जनगणना 2011

Source: Census of India 2011

1- क्षेत्रफल एवं जनसंख्या / Area and Population

1.5- उत्तर प्रदेश में जिलेवार जनसंख्या तथा दशक अन्तर, 1961-2011

Districtwise Population and Decadal Variation in U.P. 1961-2011

जनपद	जनसंख्या (Population)						District
	1961	1971	1981	1991	2001	2011	
1	2	3	4	5	6	7	1
1 सहारनपुर	1615478	2054834	1821543	2309029	2896863	3466382	Saharanpur
2 मुजफ्फर नगर	1444921	1802289	2248483	2842543	3543362	4143512	Muz. Nagar
3 शामली	**	**	**	**	**	**	Shamli
4 बिजनौर	1190987	1490185	1927023	2454521	3131619	3682713	Bijnor
5 मुरादाबाद	1973715	2428971	3149406	2965293	3810983	4772006	Moradabad
6 संभल	**	**	**	**	**	**	Sambhal
7 रामपुर	701537	901209	1178621	1502141	1923739	2335819	Rampur
8 अमरोहा	--	--	--	1155742	1499068	1840221	Amroha
9 मेरठ	1819523	2007957	2767246	2417513	2973877	3443689	Meerut
10 बागपत	--	--	--	1030399	1163991	1303048	Bagapat
11 गाजियाबाद	1036714	1340902	1843130	2235675	3314070	4681645	Ghaziabad
12 हापुड	**	**	**	**	**	**	Hapur
13 गौतमबुद्ध नगर	--	--	--	849742	1105292	1648115	G.B. Nagar
14 बुलन्दशहर	1573935	1891437	2358270	2468375	3009860	3499171	Bulandshahr
15 अलीगढ़	1765275	2111829	2574925	2449597	2992286	3673889	Aligarh
16 हाथरस	--	--	--	1126918	1336031	1564708	Hathras
17 मथुरा	1071279	1290307	1560447	1650653	2074516	2547184	Mathura
18 आगरा	1862142	2308638	2248483	2751021	3621702	4418797	Agra
19 फिरोजाबाद	--	--	--	1533054	2081752	2498156	Firozabad
20 एटा	1299674	1570925	1858692	2244998	1531645	3211199	Etah
21 कासगंज	**	**	**	**	1228705	**	Kasganj
22 मैनपुरी	1180894	1445534	1726202	1311026	1596718	1868529	Mainpuri
23 बदायूँ	1411657	1645967	1971946	2448338	3069426	3681896	Badaun
24 बरेली	1478490	1779867	2273030	2834616	3618589	4448359	Bareilly
25 पीलीभीत	616225	752114	1008312	1283103	1728108	2031007	Pilibhit
26 शाहजहाँपुर	1030256	1286104	1647664	1987395	2464930	3006538	Shahjahanpur
27 खीरी	1258433	1486590	1952680	2419234	3207232	4021243	Kheri
28 सीतापुर	1608057	1884400	2332282	2857009	3619661	4483992	Sitapur
29 हरदोई	1573171	1849519	2274929	2747082	3398306	4092845	Hardoi
30 उन्नाव	1226779	1484393	1822591	2200397	2700324	3108367	Unnao
31 लखनऊ	1338882	1617846	2014574	2762801	3647834	4589838	Lucknow
32 रायबरेली	1322121	1510812	1886940	2309928	2872335	3405559	Raebareli
33 फर्रुखाबाद	1295071	1556930	1949137	1284419	1570408	1885204	Farrukhabad
34 कन्नौज	--	--	--	1155847	1388923	1656616	Kannauj
35 इटावा	1182202	1447702	1742651	1130340	1338871	1581810	Etawah
36 औरैया	--	--	--	1000035	1179993	1379545	Auraiya
37 कानपुर देहात	2381497	2996232	374222	1303232	1563336	1796184	Kanpur Dehat
38 कानपुर नगर	--	--	--	3253572	4167999	4581268	Kanpur Nagar
39 जालौन	663168	813490	--	1219377	1454452	1689974	Jalaun

अनुबद्ध.....

Contd....

1- क्षेत्रफल एवं जनसंख्या / Area and Population

1.5- उत्तर प्रदेश में जिलेवार जनसंख्या तथा दशक अन्तर, 1961-2011

Districtwise Population and Decadal Variation in U.P. 1961-2011

जनपद	जनसंख्या (Population)						District
	1961	1971	1981	1991	2001	2011	
1	2	3	4	5	6	7	1
40 झाँसी	714484	870138	1137031	1429698	1744931	1998603	Jhansi
41 ललितपुर	372995	436920	577648	752043	977734	1221592	Lalitpur
42 हमीरपुर	794449	988215	1194168	884512	993792	1104285	Hamirpur
43 महोबा	581979	758379	875958	Mahoba
44 बाँदा	953731	1182215	1533990	1266143	1501602	1799410	Banda
45 चित्रकूट	595996	801957	991730	Chitrakoot
46 फतेहपुर	1065768	1278254	1572421	1899387	2308384	2632733	Fatehpur
47 प्रतापगढ़	1252196	1422707	1301049	2210700	2731174	3209141	Pratapgarh
48 कौशाम्बी	1022548	1291993	1599596	Kausambi
49 इलाहाबाद	2438376	2937278	3797033	3898765	4937266	5954391	Allahabad
50 बाराबंकी	1414547	1635593	1992074	2112782	2673581	3260699	Barabanki
51 फैजाबाद	1634665	1927281	2382815	1684747	2088928	2470996	Faizabad
52 अम्बेदकर नगर	1629353	2026876	2397888	Ambedkar Nagar
53 सुल्तानपुर	1412984	1642928	2042778	2571706	3214832	3797117	Sultanpur
54 अमेठी	Amethi
55 बहराइच	1499929	1726972	2216245	1840373	2701478	3487731	Bahraich
56 श्रावस्ती	923377	855985	1117361	Shrawasti
57 बलरामपुर	1368630	1682350	2148665	Balrampur
58 गोण्डा	2073237	2302029	2834562	2204445	2765586	3433919	Gonda
59 सिद्धार्थनगर	1380133	1607964	2040085	2559297	Siddharth Nagar
60 बस्ती	2695755	2984090	2197936	1686327	2084814	2464464	Basti
61 संतकबीर नगर	1152116	1420226	1715183	Sant Kabir Nagar
62 महाराजगंज	1335090	1676378	2173878	2684703	Maharajganj
63 गोरखपुर	2565182	3038177	2460611	3066002	3769456	4440895	Gorakhpur
64 कुशीनगर	2256334	2891667	3564544	Kushi Nagar
65 देवरिया	2375075	2812350	3496564	2183690	2714179	3100946	Deoria
66 आजमगढ़	2408052	2857484	2512954	3128623	3939916	4613913	Azamgarh
67 मऊ	1126256	1445782	1854950	2205968	Mau
68 बलिया	1344016	1588935	1850296	2262273	2760667	3239774	Ballia
69 जौनपुर	1727264	2005434	2532734	3214636	3911679	4494204	Jaunpur
70 गाजीपुर	1321578	1531654	1944669	2416617	3037582	3620268	Ghazipur
71 चन्दौली	1274839	1643251	1952756	Chandauli
72 वाराणसी	2364874	2852459	3701006	2508110	3138671	3676841	Varanasi
73 संतरविदास नगर	1077633	1353705	1578213	Sant Ravidas Nagar
74 मिर्जापुर	1246958	1541088	1261150	1657139	2074709	2496970	Mirzapur
75 सोनभद्र	777999	1075041	1504852	1862559	Sonbhadra
उत्तर प्रदेश	70648198	84519184	100932907	132061653	166197921	199812341	Uttar Pradesh

** मातृ जनपद में सम्मिलित

** Included in Mother District

स्रोत: भारतीय जनगणना 2011

Source: Census of India 2011

1- क्षेत्रफल एवं जनसंख्या / Area and Population

1.5- उत्तर प्रदेश में जिलेवार जनसंख्या तथा दशक अन्तर, 1961-2011

Districtwise Population and Decadal Variation in U.P., 1961-2011

जनपद	जनसंख्या में दशक अन्तर (प्रतिशत)					District
	Variation in Population (Percentage)					
	1961-71	1971- 81	1981- 91	1991- 01	2001-11	
1	7	8	9	10	11	1
1 सहारनपुर	27.20	30.14	26.76	25.46	19.66	Saharanpur
2 मुजफ्फर नगर	24.73	26.20	24.98	24.65	16.94	Muz. Nagar
3 शामली	**	**	**	**	**	Shamli
4 बिजनौर	25.12	30.14	26.57	27.59	17.60	Bijnor
5 मुरादाबाद	23.07	29.07	30.85	28.52	25.22	Moradabad
6 संभल	**	**	**	**	**	Sambhal
7 रामपुर	28.46	30.78	27.45	28.07	21.42	Rampur
8 अमरोहा	**	**	**	**	22.76	Amroha
9 मेरठ	21.35	25.33	24.60	23.99	14.89	Meerut
10 बागपत	**	**	**	12.97	11.95	Bagapat
11 गाजियाबाद	29.34	37.45	46.70	47.19	42.27	Ghaziabad
12 हापुड़	**	**	**	**	**	Hapur
13 गौतमबुद्ध नगर	**	**	**	41.46	37.11	G.B. Nagar
14 बुलन्दशहर	18.66	24.68	20.85	18.02	20.12	Bulandshahr
15 अलीगढ़	19.63	21.93	28.00	22.15	22.78	Aligarh
16 हाथरस	18.56	17.12	Hathras
17 मथुरा	20.45	20.94	23.76	25.68	22.78	Mathura
18 आगरा	23.98	23.58	22.35	31.60	22.05	Agra
19 फिरोजाबाद	**	**	21.65	33.91	21.69	Firozabad
20 एटा	20.87	18.32	20.78	24.29	15.08	Etah
21 कासगंज	**	**	**	**	**	Kasganj
22 मैनपुरी	22.41	19.42	..	21.79	17.02	Mainpuri
23 बदायूं	16.60	19.80	24.16	25.37	19.95	Badaun
24 बरेली	20.38	27.71	24.71	27.66	22.93	Bareilly
25 पीलीभीत	22.05	34.06	27.25	28.22	23.45	Pilibhit
26 शाहजहाँपुर	13.79	28.11	20.62	28.20	18.00	Shahjahanpur
27 खीरी	18.13	31.35	23.89	32.57	25.38	Kheri
28 सीतापुर	17.18	24.03	27.24	26.69	23.88	Sitapur
29 हरदोई	17.57	23.00	20.75	23.71	20.44	Hardoi
30 उन्नाव	21.00	22.78	20.73	22.72	15.11	Unnao
31 लखनऊ	20.84	24.52	37.14	32.03	25.82	Lucknow
32 रायबरेली	14.27	24.90	23.10	24.35	18.56	Raebareli
33 फर्रुखाबाद	20.22	25.19	25.20	22.27	20.05	Farrukhabad
34 कन्नौज	**	**	**	20.16	19.27	Kannauj
35 इटावा	22.46	20.37	21.92	18.45	18.15	Etawah
36 औरैया	**	**	**	18.00	16.91	Auraiya
37 कानपुर देहात	**	**	**	19.96	14.89	Kanpur Dehat
38 कानपुर नगर	25.81	24.90	21.77	28.11	9.92	Kanpur Nagar
39 जालौन	21.79	32.10	25.74	19.28	16.19	Jalaun
अनुबद्ध.....						Contd.....

1- क्षेत्रफल एवं जनसंख्या / Area and Population

1.5- उत्तर प्रदेश में जिलेवार जनसंख्या तथा दशक अन्तर, 1961-2011

Districtwise Population and Decadal Variation in U.P., 1961-2011

जनपद	जनसंख्या में दशक अन्तर (प्रतिशत)					District
	Variation in Population (Percentage)					
	1961-71	1971- 81	1981- 91	1991- 01	2001-11	
1	7	8	9	10	11	1
40 झाँसी	21.79	30.67	25.74	22.05	14.54	Jhansi
41 ललितपुर	17.14	32.21	30.19	30.01	24.94	Lalitpur
42 हमीरपुर	22.67	21.24	23.64	18.00	5.80	Hamirpur
43 महोबा	**	**	**	21.73	23.64	Mahoba
44 बाँदा	24.39	20.84	22.80	21.42	17.05	Banda
45 चित्रकूट	**	**	**	28.56	29.43	Chitrakoot
46 फतेहपुर	19.94	23.01	20.78	21.53	14.05	Fatehpur
47 प्रतापगढ़	13.62	26.59	**	23.54	17.50	Pratapgarh
48 कौशाम्बी	**	**	**	26.46	23.70	Kausambi
49 इलाहाबाद	20.46	29.27	29.61	26.61	20.63	Allahabad
50 बाराबंकी	15.63	21.80	21.64	26.54	21.96	Barabanki
51 फैजाबाद	17.90	23.62	25.01	23.99	18.29	Faizabad
52 अम्बेदकर नगर	24.40	18.30	Ambedkar Nagar
53 सुल्तानपुर	16.27	24.34	25.27	25.01	18.11	Sultanpur
54 अमेठी	Amethi
55 बहराइच	15.14	28.33	24.70	29.38	46.48	Bahraich
56 श्रावस्ती	**	**	**	27.40	-5.02	Shrawasti
57 बलरामपुर	**	**	**	22.92	27.72	Balrampur
58 गोण्डा	11.04	23.13	26.05	25.45	24.17	Gonda
59 सिद्धार्थनगर	13.65	19.90	26.98	26.87	25.45	Siddharth Nagar
60 बस्ती	18.41	24.33	26.98	23.63	18.21	Basti
61 संतकबीर नगर	**	**	**	23.27	20.77	Sant Kabir Nagar
62 महाराजगंज	**	**	**	29.68	23.50	Maharajganj
63 गोरखपुर	18.44	24.93	22.75	22.94	17.81	Gorakhpur
64 कुशीनगर	**	**	**	28.23	23.20	Kushi Nagar
65 देवरिया	18.41	24.33	26.98	24.22	14.31	Deoria
66 आजमगढ़	18.66	24.03	**	25.93	17.11	Azamgarh
67 मऊ	**	**	**	28.23	18.92	Mau
68 बलिया	16.10	26.29	26.92	22.07	17.31	Ballia
69 जौनपुर	15.90	26.97	24.27	21.68	14.89	Jaunpur
70 गाजीपुर	20.62	29.75	31.33	25.70	19.18	Ghazipur
71 चन्दौली	**	**	**	28.90	18.83	Chandauli
72 वाराणसी	**	**	**	25.14	17.15	Varanasi
73 संतरविदास नगर	**	**	**	25.62	16.58	Sant Ravidas Nagar
74 मिर्जापुर	18.22	22.43	16.29	27.69	18.00	Mirzapur
75 सोनभद्र	23.59	32.32	**	36.14	27.27	Sonbhadra
उत्तर प्रदेश	19.78	25.49	25.48	25.85	20.23	Uttar Pradesh

** मातृ जनपद में सम्मिलित

** Included in Mother District

स्रोत: भारतीय जनगणना 2011

Source: Census of India 2011

1- क्षेत्रफल एवं जनसंख्या / Area and Population

1.6- उत्तर प्रदेश में जिलेवार ग्रामों एवं नगरों की संख्या 1991, 2001, 2011

Districtwise No. of Villages and Towns in U.P. 1991, 2001, 2011

ग्राम (Villages)

जनपद	1991			2001			District
	आबाद	गैर आबाद	कुल	आबाद	गैर आबाद	कुल	
	Inhabited	Uninhabited	Total	Inhabited	Uninhabited	Total	
1	2	3	4	5	6	7	1
1 सहारनपुर	1278	329	1607	1264	342	1606	Saharanpur
2 मुजफ्फर नगर	886	141	1027	893	132	1025	Muz. Nagar
3 शामली	**	**	**	**	**	**	Shamli
4 बिजनौर	2132	897	3029	2148	841	2989	Bijnor
5 मुरादाबाद	1581	261	1842	1559	241	1800	Moradabad
6 संभल	**	**	**	**	**	**	Sambhal
7 रामपुर	1098	55	1153	1092	63	1155	Rampur
8 अमरोहा	919	205	1124	940	184	1124	Amroha
9 मेरठ	613	63	676	622	52	674	Meerut
10 बागपत	287	27	314	289*	26*	315*	Bagapat
11 गाजियाबाद	516	40	556	522	38	560	Ghaziabad
12 हापुड़	**	**	**	**	**	**	Hapur
13 गौतमबुद्ध नगर	387	33	420	392	30	422	G.B. Nagar
14 बुलन्दशहर	1122	73	1195	1126	71	1197	Bulandshahr
15 अलीगढ़	1184	28	1212	1180	30	1210	Aligarh
16 हाथरस	657	16	673	656	16	672	Hathras
17 मथुरा	736	152	888	736	144	880	Mathura
18 आगरा	904	36	940	903	35	938	Agra
19 फिरोजाबाद	795	20	815	795	19	814	Firozabad
20 एटा	1507	103	1610	1517	93	1610	Etah
21 कासगंज	**	**	**	**	**	**	Kasganj
22 मैनपुरी	821	35	856	821	33	854	Mainpuri
23 बदायूँ	1780	301	2081	1782	299	2081	Badaun
24 बरेली	1851	221	2072	1865	205	2070	Bareilly
25 पीलीभीत	1210	139	1349	1216	133	1349	Pilibhit
26 शाहजहाँपुर	2130	295	2425	2157	268	2425	Shahjahanpur
27 खीरी	1712	99	1811	1709	150	1859	Kheri
28 सीतापुर	2314	34	2348	2321	27	2348	Sitapur
29 हरदोई	1883	100	1983	1901	169	2070	Hardoi
30 उन्नाव	1693	102	1795	1689	105	1794	Unnao
31 लखनऊ	824	10	834	822	13	835	Lucknow
32 रायबरेली	1737	43	1780	1733	40	1773	Raebareli
33 फर्रुखाबाद	881	129	1010	883	124	1007	Farrukhabad
34 कन्नौज	589	65	654	693	59	752	Kannauj
35 इटावा	1461	81	1542	686	6	692	Etawah
36 औरैया	776	65	841	Auraiya
37 कानपुर देहात	970	62	1032	971	60	1031	Kanpur Dehat
38 कानपुर नगर	899	105	1004	909	94	1003	Kanpur Nagar
39 जालौन	942	209	1151	937	214	1151	Jalaun

अनुवद्ध.....

Contd.....

1- क्षेत्रफल एवं जनसंख्या / Area and Population

1.6- उत्तर प्रदेश में जिलेवार ग्रामों एवं नगरों की संख्या 1991, 2001, 2011

Districtwise No. of Villages and Towns in U.P. 1991, 2001, 2011

ग्राम (Villages)

जनपद	1991			2001			District
	आबाद	गैर आबाद	कुल	आबाद	गैर आबाद	कुल	
	Inhabited	Uninhabited	Total	Inhabited	Uninhabited	Total	
1	2	3	4	5	6	7	1
40 झाँसी	760	79	839	764	185	949	Jhansi
41 ललितपुर	689	65	754	697	81	778	Lalitpur
42 हमीरपुर	511	136	647	521	127	648	Hamirpur
43 महोबा	415	85	500	421	79	500	Mahoba
44 बाँदा	675	43	718	682	36	718	Banda
45 चित्रकूट	526	97	623	545	85	630	Chitrakoot
46 फतेहपुर	1352	164	1516	1353	169	1522	Fatehpur
47 प्रतापगढ़	2181	38	2219	2182	37	2219	Pratapgarh
48 कौशाम्बी	824	143	967	742	126	868	Kausambi
49 इलाहाबाद	2715	263	2978	2802	262	3064	Allahabad
50 बाराबंकी	1812	31	1843	1821	21	1842	Barabanki
51 फैजाबाद	1233	37	1270	1247	25	1272	Faizabad
52 अम्बेदकर नगर	1677	105	1782	1675	105	1780	Ambedkar Nagar
53 सुल्तानपुर	2495	34	2529	2499	32	2531	Sultanpur
54 अमेठी	**	**	**	**	**	**	Amethi
55 बहराइच	1203	24	1227	1204	22	1226	Bahraich
56 श्रावस्ती	687	22	709	679	25	704	Shrawasti
57 बलरामपुर	1004	17	1021	999	22	1021	Balrampur
58 गोण्डा	1814	7	1821	1815	6	1821	Gonda
59 सिद्धार्थनगर	2452	241	2693	2338	194	2532	Siddharth Nagar
60 बस्ती	3066	285	3351	3156	193	3351	Basti
61 संतकबीर नगर	1561	166	1727	1576	151	1727	Sant Kabir Nagar
62 महाराजगंज	1207	60	1267	1203	55	1258	Maharajganj
63 गोरखपुर	2880	439	3319	2924	403	3327	Gorakhpur
64 कुशीनगर	1546	74	1620	1572	69	1641	Kushi Nagar
65 देवरिया	2004	168	2172	2008	153	2161	Deoria
66 आजमगढ़	3721	412	4133	3792	314	4106	Azamgarh
67 मऊ	1472	172	1644	1499	123	1622	Mau
68 बलिया	1791	435	2226	1830	530	2360	Ballia
69 जौनपुर	3269	122	3391	3290	96	3386	Jaunpur
70 गाजीपुर	2583	781	3364	2665	699	3364	Ghazipur
71 चन्दौली	1365	268	1633	1419	219	1638	Chandauli
72 वाराणसी	1262	74	1336	1289	38	1327	Varanasi
73 संतरविदास नगर	1075	149	1224	1097	127	1224	SantRavidas Nagar
74 मिर्जापुर	1722	265	1987	1767	218	1985	Mirzapur
75 सोनभद्र	1346	80	1426	1363	61	1424	Sonbhadra
उत्तर प्रदेश	97135	10192	107327	97941	9511	107452	Uttar Pradesh

** मातृ जनपद में सम्मिलित

** Included in Mother District

स्रोत:- भारतीय जनगणना

Source-Census of India

1- क्षेत्रफल एवं जनसंख्या / Area and Population

1.6- उत्तर प्रदेश में जिलेवार ग्रामों एवं नगरों की संख्या 1991, 2001, 2011

Districtwise No. of Villages and Towns in U.P. 1991, 2001, 2011

जनपद	ग्राम (Villages) 2011			नगर एवं नगर समूह (Towns & Urban Agglomerations)			District
	आबाद	गैर आबाद	कुल	1991	2001	2011	
	Inhabited	Uninhabited	Total				
1	8	9	10	11	12	13	1
1 सहारनपुर	1243	329	1572	13	13	16	Saharanpur
2 मुजफ्फर नगर	880	139	1019	21	21	27	Muz. Nagar
3 शामली	**	**	**	**	**	**	Shamli
4 बिजनौर	2186	798	2984	20	21	26	Bijnor
5 मुरादाबाद	1550	243	1793	12	13	17	Moradabad
6 संभल	**	**	**	**	**	**	Sambhal
7 रामपुर	1108	55	1163	8	8	10	Rampur
8 अमरोहा	959	164	1123	8	8	9	Amroha
9 मेरठ	604	59	663	15	15	18	Meerut
10 बागपत	290	25	315	8	8	8	Bagapat
11 गाजियाबाद	511	36	547	17	17	26	Ghaziabad
12 हापुड़	**	**	**	**	**	**	Hapur
13 गौतमबुद्ध नगर	304	16	320	9	9	13	G.B. Nagar
14 बुलन्दशहर	1174	68	1242	16	16	21	Bulandshahr
15 अलीगढ़	1170	29	1199	13	13	24	Aligarh
16 हाथरस	655	14	669	9	9	12	Hathras
17 मथुरा	730	144	874	18	18	25	Mathura
18 आगरा	893	36	929	14	16	27	Agra
19 फिरोजाबाद	790	17	807	9	9	9	Firozabad
20 एटा	853	29	882	19	19	10	Etah
21 कासगंज	650	65	715	**	**	11	Kasganj
22 मैनपुरी	820	31	851	9	9	9	Mainpuri
23 बदायूँ	1785	276	2061	23	23	23	Badaun
24 बरेली	1855	196	2051	22	22	31	Bareilly
25 पीलीभीत	1295	140	1435	9	9	11	Pilibhit
26 शाहजहाँपुर	2088	240	2328	10	10	11	Shahjahanpur
27 खीरी	1706	88	1794	10	10	14	Kheri
28 सीतापुर	2317	31	2348	11	11	12	Sitapur
29 हरदोई	1907	163	2070	14	14	13	Hardoi
30 उन्नाव	1693	102	1795	19	19	21	Unnao
31 लखनऊ	803	4	807	8	8	12	Lucknow
32 रायबरेली	1733	40	1773	9	9	9	Raebareli
33 फर्रुखाबाद	872	133	1005	6	6	9	Farrukhabad
34 कन्नौज	688	64	752	8	8	8	Kannauj
35 इटावा	686	6	692	6	6	6	Etawah
36 औरैया	769	70	839	7	7	9	Auraiya
37 कानपुर देहात	966	63	1029	8	8	12	Kanpur Dehat
38 कानपुर नगर	902	101	1003	6	9	10	Kanpur Nagar
39 जालौन	942	209	1151	10	10	10	Jalaun

अनुवद्ध.....

Contd.....

1- क्षेत्रफल एवं जनसंख्या / Area and Population

1.6- उत्तर प्रदेश में जिलेवार ग्रामों एवं नगरों की संख्या 1991, 2001, 2011

Districtwise No. of Villages and Towns in U.P. 1991, 2001, 2011

जनपद	ग्राम (Villages) 2011			नगर एवं नगर समूह (Towns & Urban Agglomerations)			District
	आबाद	गैर आबाद	कुल	1991	2001	2011	
	Inhabited	Uninhabited	Total				
1	8	9	10	11	12	13	1
40 झाँसी	745	71	816	16	16	19	Jhansi
41 ललितपुर	691	61	752	4	4	6	Lalitpur
42 हमीरपुर	497	130	627	7	7	7	Hamirpur
43 महोबा	435	86	521	5	5	5	Mahoba
44 बाँदा	657	37	694	8	8	8	Banda
45 चित्रकूट	562	94	656	3	3	4	Chitrakoot
46 फतेहपुर	1352	163	1515	6	6	7	Fatehpur
47 प्रतापगढ़	2183	34	2217	7	7	9	Pratapgarh
48 कौशाम्बी	729	139	868	7	7	9	Kausambi
49 इलाहाबाद	2809	244	3053	12	12	25	Allahabad
50 बाराबंकी	1817	22	1839	12	12	15	Barabanki
51 फैजाबाद	1235	29	1264	6	6	10	Faizabad
52 अम्बेदकर नगर	1649	101	1750	7	7	7	Ambedkar Nagar
53 सुल्तानपुर	2498	29	2527	7	7	11	Sultanpur
54 अमेठी	**	**	**	**	**	**	Amethi
55 बहराइच	1359	31	1390	4	4	5	Bahraich
56 श्रावस्ती	509	32	541	2	2	2	Shrawasti
57 बलरामपुर	998	17	1015	4	4	6	Balrampur
58 गोण्डा	1812	5	1817	7	7	10	Gonda
59 सिद्धार्थनगर	2336	169	2505	4	4	8	Siddharth Nagar
60 बस्ती	3160	188	3348	2	2	3	Basti
61 संतकबीर नगर	1582	144	1726	5	5	6	Sant Kabir Nagar
62 महाराजगंज	1212	50	1262	6	6	7	Maharajanj
63 गोरखपुर	2937	382	3319	8	9	14	Gorakhpur
64 कुशीनगर	1579	60	1639	7	7	8	Kushi Nagar
65 देवरिया	2019	143	2162	10	10	10	Deoria
66 आजमगढ़	3800	301	4101	15	15	20	Azamgarh
67 मऊ	1499	111	1610	9	9	14	Mau
68 बलिया	1843	518	2361	9	9	11	Ballia
69 जौनपुर	3287	94	3381	9	9	13	Jaunpur
70 गाजीपुर	2740	627	3367	8	8	8	Ghazipur
71 चन्दौली	1425	204	1629	6	5	11	Chandauli
72 वाराणसी	1258	37	1295	9	9	39	Varanasi
73 संतरविदास नगर	1087	130	1217	7	7	11	Sant Ravidas Nagar
74 मिर्जापुर	1745	216	1961	6	6	10	Mirzapur
75 सोनभद्र	1391	38	1429	14	14	18	Sonbhadra
उत्तर प्रदेश	97814	8960	106774	682	689	915	Uttar Pradesh

** मातृ जनपद में सम्मिलित

** Included in Mother District

स्रोत:-भारतीय जनगणना

Source-Census of India

1- क्षेत्रफल एवं जनसंख्या / Area and Population

1.7- उत्तर प्रदेश में जिलेवार जनसंख्या आकार वर्ग अनुसार ग्रामों का वर्गीकरण 2011

Districtwise Villages Classified by Population Size in U.P. 2011

जनपद	जनसंख्या आकार (Population Size)				District
	आबाद ग्रामों की कुल संख्या Total No. of Inhabited Villages	कुल ग्रामीण जनसंख्या Total rural Population	200 से कम		
			आबाद ग्रामों की संख्या No. of Inhabited Villages	जनसंख्या Population	
1	2	3	4	5	1
1 सहारनपुर	1,243	2399856	82	5975	Saharanpur
2 मुजफ्फर नगर	880	2952200	51	4216	Muz. Nagar
3 शामली	**	**	**	**	Shamli
4 बिजनौर	2,186	2757401	282	22113	Bijnor
5 मुरादाबाद	1,550	3198383	64	4137	Moradabad
6 संभल	**	**	**	**	Sambhal
7 रामपुर	1,108	1747172	79	7327	Rampur
8 अमरोहा	959	1381508	76	6532	Amroha
9 मेरठ	604	1684507	41	3137	Meerut
10 बागपत	290	1028023	15	1042	Bagapat
11 गाजियाबाद	511	1519098	25	1556	Ghaziabad
12 हापुड़	**	**	**	**	Hapur
13 गौतमबुद्ध नगर	304	673806	25	1541	G.B. Nagar
14 बुलन्दशहर	1,174	2631742	26	1885	Bulandshahr
15 अलीगढ़	1,170	2456698	16	1508	Aligarh
16 हाथरस	655	1232015	22	2308	Hathras
17 मथुरा	730	1791191	41	4044	Mathura
18 आगरा	893	2394602	14	1673	Agra
19 फिरोजाबाद	790	1664987	18	2090	Firozabad
20 एटा	853	1506338	23	2437	Etah
21 कासगंज	650	1148512	16	1621	Kasganj
22 मैनपुरी	820	1580087	22	2748	Mainpuri
23 बदायूं	1,785	3037301	50	5118	Badaun
24 बरेली	1,855	2879950	94	8609	Bareilly
25 पीलीभीत	1,295	1679592	212	17390	Pilibhit
26 शाहजहाँपुर	2,088	2412446	203	17630	Shahjahanpur
27 खीरी	1,706	3560208	96	9155	Kheri
28 सीतापुर	2,317	3953208	49	6083	Sitapur
29 हरदोई	1,907	3551039	51	6029	Hardoi
30 उन्नाव	1,693	2576721	52	4533	Unnao
31 लखनऊ	803	1550842	16	1723	Lucknow
32 रायबरेली	1,733	3097564	67	6514	Raebareli
33 फर्रुखाबाद	872	1469019	31	4023	Farrukhabad
34 कन्नौज	688	1375775	11	1490	Kannauj
35 इटावा	686	1215511	18	2208	Etawah
36 औरैया	769	1145323	32	3403	Auraiya
37 कानपुर देहात	966	1622761	23	2462	Kanpur Dehat
38 कानपुर नगर	902	1565623	26	2581	Kanpur Nagar
39 जालौन	942	1271074	58	4954	Jalaun

अनुवद्ध.....

Contd.....

1- क्षेत्रफल एवं जनसंख्या / Area and Population

1.7- उत्तर प्रदेश में जिलेवार जनसंख्या आकार वर्ग अनुसार ग्रामों का वर्गीकरण 2011

Districtwise Villages Classified by Population Size in U.P. 2011

जनपद	जनसंख्या आकार (Population Size)				District
	आबाद ग्रामों की कुल संख्या Total No. of Inhabited Villages	कुल ग्रामीण जनसंख्या Total rural Population	200 से कम		
			आबाद ग्रामों की संख्या No. of Inhabited Villages	जनसंख्या Population	
1	2	3	4	5	1
40 झाँसी	745	1165119	35	2066	Jhansi
41 ललितपुर	691	1046214	55	4267	Lalitpur
42 हमीरपुर	497	894437	41	3554	Hamirpur
43 महोबा	435	690577	33	2576	Mahoba
44 बाँदा	657	1523655	38	3350	Banda
45 चित्रकूट	562	895398	46	3995	Chitrakoot
46 फतेहपुर	1,352	2310740	48	5375	Fatehpur
47 प्रतापगढ़	2,183	3033899	103	13073	Pratapgarh
48 कौशाम्बी	729	1475140	20	2389	Kausambi
49 इलाहाबाद	2,809	4481518	220	20196	Allahabad
50 बाराबंकी	1,817	2929896	66	7511	Barabanki
51 फैजाबाद	1,235	2130743	51	4915	Faizabad
52 अम्बेदकर नगर	1,649	2117158	119	13297	Ambedkar Nagar
53 सुल्तानपुर	2,498	3597201	126	14170	Sultanpur
54 अमेठी	**	**	**	**	Amethi
55 बहराइच	1,359	3203687	31	3183	Bahraich
56 श्रावस्ती	509	1078712	10	576	Shrawasti
57 बलरामपुर	998	1982274	16	1693	Balrampur
58 गोण्डा	1,812	3208890	55	6539	Gonda
59 सिद्धार्थनगर	2,336	2398606	189	17771	Siddharth Nagar
60 बस्ती	3,160	2326367	513	45860	Basti
61 संतकबीर नगर	1,582	1586652	184	16783	Sant Kabir Nagar
62 महाराजगंज	1,212	2549973	45	3554	Maharajganj
63 गोरखपुर	2,937	3604766	442	41749	Gorakhpur
64 कुशीनगर	1,579	3396437	70	6109	Kushi Nagar
65 देवरिया	2,019	2784143	155	13937	Deoria
66 आजमगढ़	3,800	4220512	590	47985	Azamgarh
67 मऊ	1,499	1706760	296	25633	Mau
68 बलिया	1,843	2935665	312	28020	Ballia
69 जौनपुर	3,287	4147624	384	36457	Jaunpur
70 गाजीपुर	2,740	3345908	545	41841	Ghazipur
71 चन्दौली	1,425	1710203	233	20041	Chandauli
72 वाराणसी	1,258	2079790	129	11088	Varanasi
73 संतरविदास नगर	1,087	1348911	142	13990	Sant Ravidas Nagar
74 मिर्जापुर	1,745	2149403	232	19465	Mirzapur
75 सोनभद्र	1,391	1548217	231	21455	Sonbhadra
उत्तर प्रदेश	97,814	155317278	7,832	706258	Uttar Pradesh

** मातृ जनपद में सम्मिलित

** Included in Mother District

स्रोत:- भारतीय जनगणना 2011

Source-Census of India 2011

1- क्षेत्रफल एवं जनसंख्या / Area and Population

1.7- उत्तर प्रदेश में जिलेवार जनसंख्या आकार वर्ग अनुसार ग्रामों का वर्गीकरण 2011

Districtwise Villages Classified by Population Size in U.P. 2011

जनपद	जनसंख्या आकार (Population size)						District
	200- 499		500- 999		1000-1999		
	आबाद ग्राम	जनसंख्या	आबाद ग्राम	जनसंख्या	आबाद ग्राम	जनसंख्या	
	Inhabited Villages	Popula-tion	Inhabited Villages	Popula-tion	Inhabited Villages	Population	
1	6	7	8	9	10	11	1
1 सहारनपुर	117	40743	215	163133	389	571987	Saharanpur
2 मुजफ्फर नगर	41	15065	71	53202	212	323355	Muz. Nagar
3 शामली	**	**	**	**	**	**	Shamli
4 बिजनौर	339	119836	584	429290	583	825552	Bijnor
5 मुरादाबाद	120	44881	294	222055	492	719031	Moradabad
6 संभल	**	**	**	**	**	**	Sambhal
7 रामपुर	141	48519	272	201318	343	500282	Rampur
8 अमरोहा	125	42976	251	185645	300	432135	Amroha
9 मेरठ	26	9404	63	47237	147	218256	Meerut
10 बागपत	9	3674	22	17292	67	102888	Bagapat
11 गाजियाबाद	22	7700	47	35322	136	201827	Ghaziabad
12 हापुड	**	**	**	**	**	**	Hapur
13 गौतमबुद्ध नगर	17	6208	32	23889	106	161605	G.B. Nagar
14 बुलन्दशहर	38	12772	172	130414	413	612519	Bulandshahr
15 अलीगढ़	66	25036	240	185012	421	607514	Aligarh
16 हाथरस	59	21384	143	106660	224	315417	Hathras
17 मथुरा	62	22670	113	86300	191	279784	Mathura
18 आगरा	46	18146	146	108098	256	382722	Agra
19 फिरोजाबाद	60	22182	184	140531	254	370833	Firozabad
20 एटा	92	32755	204	149927	282	397625	Etah
21 कासगंज	69	24048	142	106214	225	319653	Kasganj
22 मैनपुरी	92	33515	200	152253	246	353570	Mainpuri
23 बदायूं	158	58364	424	319543	666	959848	Badaun
24 बरेली	229	83513	472	353175	601	862512	Bareilly
25 पीलीभीत	163	58324	290	216008	386	541919	Pilibhit
26 शाहजहाँपुर	348	126550	665	488891	592	833603	Shahjahanpur
27 खीरी	170	63726	337	251756	489	709082	Kheri
28 सीतापुर	242	89299	557	412774	744	1074221	Sitapur
29 हरदोई	187	70345	447	328911	585	833389	Hardoi
30 उन्नाव	231	84761	527	390299	516	717919	Unnao
31 लखनऊ	68	27684	173	134165	276	392890	Lucknow
32 रायबरेली	213	78992	427	314570	533	761898	Raebareli
33 फर्रुखाबाद	81	27871	232	168267	294	418079	Farrukhabad
34 कन्नौज	64	23572	149	113864	224	321562	Kannauj
35 इटावा	73	26874	162	122528	236	343907	Etawah
36 औरैया	122	43687	193	145598	246	345754	Auraiya
37 कानपुर देहात	78	28843	255	190894	341	493017	Kanpur Dehat
38 कानपुर नगर	108	38965	240	182010	278	394852	Kanpur Nagar
39 जालौन	151	54337	270	203819	292	412494	Jalaun

अनुबद्ध.....

Contd.....

1- क्षेत्रफल एवं जनसंख्या / Area and Population

1.7- उत्तर प्रदेश में जिलेवार जनसंख्या आकार वर्ग अनुसार ग्रामों का वर्गीकरण 2011

Districtwise Villages Classified by Population Size in U.P. 2011

जनपद	जनसंख्या आकार (Population size)						District
	200- 499		500- 999		1000-1999		
	आबाद ग्राम	जनसंख्या	आबाद ग्राम	जनसंख्या	आबाद ग्राम	जनसंख्या	
	Inhabited Villages	Popula- tion	Inhabited Villages	Popula- tion	Inhabited Villages	Population	
1	6	7	8	9	10	11	1
40 झाँसी	79	27791	187	137340	250	355572	Jhansi
41 ललितपुर	80	29442	180	132111	227	325860	Lalitpur
42 हमीरपुर	52	18143	85	62812	149	220640	Hamirpur
43 महोबा	62	22212	97	72814	129	188589	Mahoba
44 बाँदा	52	19006	110	82256	184	271526	Banda
45 चित्रकूट	76	27655	126	94781	172	251133	Chitrakoot
46 फतेहपुर	186	68408	357	268147	416	596916	Fatehpur
47 प्रतापगढ़	382	139023	606	445410	621	877611	Pratapgarh
48 कौशाम्बी	60	20124	133	100850	252	366445	Kausambi
49 इलाहाबाद	353	123335	623	463371	843	1199823	Allahabad
50 बाराबंकी	199	73740	496	362219	588	838736	Barabanki
51 फैजाबाद	136	51488	281	212636	400	574744	Faizabad
52 अम्बेदकर नगर	307	108610	491	356280	429	605051	Ambedkar Nagar
53 सुल्तानपुर	419	150109	644	474206	749	1051708	Sultanpur
54 अमैठी	**	**	**	**	**	**	Amethi
55 बहराइच	86	30456	211	160017	380	569689	Bahraich
56 श्रावस्ती	32	11083	77	58035	172	258027	Shrawasti
57 बलरामपुर	50	17977	175	129402	363	544352	Balrampur
58 गोण्डा	216	79083	425	309555	558	802489	Gonda
59 सिद्धार्थनगर	486	178383	838	615382	600	823966	Siddharth Nagar
60 बस्ती	954	334722	1025	733115	506	684491	Basti
61 संतकबीर नगर	319	113366	522	380278	384	534257	Sant Kabir Nagar
62 महाराजगंज	71	24835	185	138311	390	572366	Maharajanj
63 गोरखपुर	555	195872	745	537697	701	985129	Gorakhpur
64 कुशीनगर	117	41970	295	222496	518	751851	Kushi Nagar
65 देवरिया	329	118491	520	385001	611	873942	Deoria
66 आजमगढ़	736	252508	958	699209	940	1327341	Azamgarh
67 मऊ	295	103687	342	245986	312	443109	Mau
68 बलिया	330	115447	368	271310	375	530173	Ballia
69 जौनपुर	582	205294	797	585099	918	1312530	Jaunpur
70 गाजीपुर	514	175493	619	450979	601	852891	Ghazipur
71 चन्दौली	253	87966	320	235175	354	503249	Chandauli
72 वाराणसी	169	58395	250	186447	346	494124	Varanasi
73 संतरविदास नगर	171	58700	281	205804	288	405183	Sant Ravidas Nagar
74 मिर्जापुर	304	107316	424	311903	474	667156	Mirzapur
75 सोनभद्र	352	126868	373	267278	234	325699	Sonbhadra
उत्तर प्रदेश	13,591	4854219	23,381	17274576	28,020	4009869	Uttar Pradesh

** मातृ जनपद में सम्मिलित

** Included in Mother District

स्रोत:-भारतीय जनगणना 2011

Source-Census of India 2011

1- क्षेत्रफल एवं जनसंख्या / Area and Population

1.7- उत्तर प्रदेश में जिलेवार जनसंख्या आकार वर्ग अनुसार ग्रामों का वर्गीकरण 2011

Districtwise Villages Classified by Population Size in U.P. 2011

जनपद	जनसंख्या आकार (Population Size)				District
	2000- 4999		5000 से अधिक		
	आबाद ग्राम	जनसंख्या	आबाद ग्राम	जनसंख्या	
	Inhabited Villages	Population	Inhabited Villages	Population	
1	12	13	14	15	1
1 सहारनपुर	383	1174111	57	443907	Saharanpur
2 मुजफ्फर नगर	330	1061549	175	1494813	Muz. Nagar
3 शामली	**	**	**	**	Shamli
4 बिजनौर	349	1014144	49	346466	Bijnor
5 मुरादाबाद	471	1423461	109	784818	Moradabad
6 संभल	**	**	**	**	Sambhal
7 रामपुर	233	684885	40	304841	Rampur
8 अमरोहा	185	533826	22	180394	Amroha
9 मेरठ	246	762006	81	644467	Meerut
10 बागपत	109	370825	68	532302	Bagapat
11 गाजियाबाद	213	663004	68	609689	Ghaziabad
12 हापुड़	**	**	**	**	Hapur
13 गौतमबुद्ध नगर	103	326012	21	154551	G.B. Nagar
14 बुलन्दशहर	452	1350359	73	523793	Bulandshahr
15 अलीगढ़	350	1055540	77	582088	Aligarh
16 हाथरस	174	532117	33	254129	Hathras
17 मथुरा	237	727906	86	670487	Mathura
18 आगरा	316	983035	115	900928	Agra
19 फिरोजाबाद	213	636796	61	492555	Firozabad
20 एटा	213	652246	39	271348	Etah
21 कासगंज	168	486792	30	210184	Kasganj
22 मैनपुरी	202	600576	58	437425	Mainpuri
23 बदायूँ	433	1283651	54	410777	Badaun
24 बरेली	397	1150961	62	421180	Bareilly
25 पीलीभीत	214	611368	30	234583	Pilibhit
26 शाहजहाँपुर	254	709791	26	235981	Shahjahanpur
27 खीरी	490	1487066	124	1039423	Kheri
28 सीतापुर	670	2015349	55	355482	Sitapur
29 हरदोई	539	1637750	98	674615	Hardoi
30 उन्नाव	307	918705	60	460504	Unnao
31 लखनऊ	227	677448	43	316932	Lucknow
32 रायबरेली	395	1199019	98	736571	Raebareli
33 फर्रुखाबाद	199	585888	35	264891	Farrukhabad
34 कन्नौज	191	567109	49	348178	Kannauj
35 इटावा	167	507472	30	212522	Etawah
36 औरैया	156	463697	20	143184	Auraiya
37 कानपुर देहात	239	696263	30	211282	Kanpur Dehat
38 कानपुर नगर	200	583897	50	363318	Kanpur Nagar
39 जालौन	153	461160	18	134310	Jalaun

अनुवद्ध.....

Contd.....

1- क्षेत्रफल एवं जनसंख्या / Area and Population

1.7- उत्तर प्रदेश में जिलेवार जनसंख्या आकार वर्ग अनुसार ग्रामों का वर्गीकरण 2011

Districtwise Villages Classified by Population Size in U.P. 2011

जनपद	जनसंख्या आकार (Population Size)				District
	2000- 4999		5000 से अधिक		
	आबाद ग्राम	जनसंख्या	आबाद ग्राम	जनसंख्या	
	Inhabited Villages	Population	Inhabited Villages	Population	
1	12	13	14	15	1
40 झाँसी	170	483654	24	158696	Jhansi
41 ललितपुर	125	362744	24	191790	Lalitpur
42 हमीरपुर	150	447222	20	142066	Hamirpur
43 महोबा	102	294655	12	109731	Mahoba
44 बाँदा	207	655836	66	491681	Banda
45 चित्रकूट	121	362565	21	155269	Chitrakoot
46 फतेहपुर	278	835276	67	536618	Fatehpur
47 प्रतापगढ़	416	1202016	55	356766	Pratapgarh
48 कौशाम्बी	219	658786	45	326546	Kausambi
49 इलाहाबाद	663	1956818	107	717975	Allahabad
50 बाराबंकी	402	1168250	66	479440	Barabanki
51 फैजाबाद	320	966682	47	320278	Faizabad
52 अम्बेदकर नगर	272	813991	31	219929	Ambedkar Nagar
53 सुल्तानपुर	487	1434174	73	472834	Sultanpur
54 अमेठी	**	**	**	**	Amethi
55 बहराइच	537	1633434	114	806908	Bahraich
56 श्रावस्ती	187	549558	31	201433	Shrawasti
57 बलरामपुर	357	1029258	37	259592	Balrampur
58 गोण्डा	480	1422330	78	588894	Gonda
59 सिद्धार्थनगर	196	560839	27	202265	Siddharth Nagar
60 बस्ती	142	382338	20	145841	Basti
61 संतकबीर नगर	163	471964	10	70004	Sant Kabir Nagar
62 महाराजगंज	453	1337030	68	473877	Maharajganj
63 गोरखपुर	410	1213128	84	631191	Gorakhpur
64 कुशीनगर	444	1351534	135	1022477	Kushi Nagar
65 देवरिया	348	1007907	56	384865	Deoria
66 आजमगढ़	514	1492611	62	400858	Azamgarh
67 मऊ	224	673881	30	214464	Mau
68 बलिया	345	1055587	113	935128	Ballia
69 जौनपुर	544	1606141	62	402103	Jaunpur
70 गाजीपुर	377	1121925	84	702779	Ghazipur
71 चन्दौली	244	715457	21	148315	Chandauli
72 वाराणसी	299	882086	65	447650	Varanasi
73 संतरविदास नगर	191	568967	14	96267	Sant Ravidas Nagar
74 मिर्जापुर	282	844691	29	198872	Mirzapur
75 सोनभद्र	166	483404	35	323513	Sonbhadra
उत्तर प्रदेश	21,013	62642523	3,977	29739833	Uttar Pradesh

** मातृ जनपद में सम्मिलित

** Included in Mother District

स्रोत:- भारतीय जनगणना 2011

Census of India 2011

1- क्षेत्रफल एवं जनसंख्या / Area and Population

1.8- उत्तर प्रदेश में नगर एवं नगर समूह की जनसंख्या तथा दशक अन्तर, 2001-2011

Population and Decadal Variation of Towns and Agglomerations in U.P. 2001-2011

नगर/नगर समूह	जनसंख्या Population 2001	जनसंख्या (Population) 2011			जनसंख्या में दशक अन्तर (2001-11) Decadal Variation in Population	दशक प्रतिशत अन्तर (2001-11) Percentage Decadal Variation	Towns / Agglomerations
		कुल	पुरुष	स्त्री			
		Total	Male	Female			
1	2	3	4	5	6	7	1
प्रथम श्रेणी (100000 एवं अधिक)							Class-I (100000+above)
1 सहारनपुर न.पा.प.	455754	705478	371740	333738	249724	54.79	Saharanpur (M Corp.)
2 शामली न.पा.प.	90055	107266	57187	50079	17211	19.11	Shamli (NPP)
3 मु.नगर न.पा.प.वा.वि.	331668	392768	206782	185986	61100	18.42	Muzaffarnagar (NPP)
4 मुरादाबाद न.नि.	641583	887871	464580	423291	246288	38.39	Moradabad (M Corp.)
5 सम्भल न.पा.प.	182478	220813	115767	105046	38335	21.01	Sambhal (NPP)
6 चंदौसी न.पा.प.	103749	114383	60256	54127	10634	10.25	Chandausi (NPP)
7 रामपुर न.पा.प.	281494	325313	169681	155632	43819	15.57	Rampur (NPP)
8 अमरोहा न.पा.प.	165129	198471	103097	95374	33342	20.19	Amroha (NPP)
9 मेरठ न.नि.	1068772	1305429	688118	617311	236657	22.14	Meerut (M Corp.)
10 बडौथ न.पा.प.	85708	103764	55013	48751	18056	21.07	Baraut (NPP)
11 मोदी नगर न.पा.प.	113218	130325	69268	61057	17107	15.11	Modinagar (NPP)
12 लोनी न.पा.प.	120945	516082	275025	241057	395137	326.71	Loni (NPP)
13 गाजियाबाद न.नि.	968256	1648643	874607	774036	680387	70.27	Ghaziabad (M Corp.)
14 खोरा से.टा.	..	190005	102574	87431	Khora (CT)
15 हापुड़ न.पा.प.	211983	262983	139525	123458	51000	24.06	Hapur (NPP)
16 नोएडा न.पा.प.	3055058	637272	349397	287875	-2417786	-79.14	Noida (CT)
17 ग्रेटर नोएडा से.टा.	..	102054	55540	46514	Greater Noida (CT)
18 बुलन्दशहर न.पा.प.	176425	230024	120275	109749	53599	30.38	Bulandshahr (NPP + OG)
19 खुर्जा न.पा.प.	98610	121207	63825	57382	22597	22.92	Khurja (NPP + OG)
20 अलीगढ़ न.नि.	669087	874408	461772	412636	205321	30.69	Aligarh (M Corp.)
21 महामाया नगर न.पा.प.वा.वि.वि.	126355	143020	76054	66966	16665	13.19	Hathras (NPP + OG)
22 मथुरा न.पा.प.	302770	349909	185983	163926	47139	15.57	Mathura (NPP)
23 आगरा न.नि.	1275134	1585704	845902	739802	310570	24.36	Agra (M Corp.)
24 फिरोजाबाद न.पा.प.वा.वि.	397606	604214	319415	284799	206608	51.96	Firozabad (NPP)
25 सिकोहाबाद न.पा.प.	88161	107404	56794	50610	19243	21.83	Shikohabad (NPP)
26 मैनपुरी न.पा.प.	92273	136557	71274	65283	44284	47.99	Mainpuri (NPP + OG)
अनुवद्ध.....							Contd.....

1- क्षेत्रफल एवं जनसंख्या / Area and Population

1.8- उत्तर प्रदेश में नगर एवं नगर समूह की जनसंख्या तथा दशक अन्तर, 2001-2011

Population and Decadal Variation of Towns and Agglomerations in U.P. 2001-2011

नगर/नगर समूह	जनसंख्या Population 2001	जनसंख्या (Population) 2011			जनसंख्या में दशक अन्तर (2001-11) Decadal Variation in Population	दशक प्रतिशत अन्तर (2001-11) Percentage Decadal Variation	Towns / Agglomerations
		कुल	पुरुष	स्त्री			
		Total	Male	Female			
1	2	3	4	5	6	7	1
प्रथम श्रेणी (100000 से अधिक)							Class-I (100000+above)
27 बदायूँ न.पा.प.	148029	159285	83176	76109	11256	7.60	Budaun (NPP)
28 बरेली न.नि.बा.वि.	720315	904797	477515	427282	184482	25.61	Bareilly (M Corp. + OG)
29 पीलीभीत न.पा.प.	124245	127988	67614	60374	3743	3.01	Pilibhit (NPP)
30 शाहजहा.न.पा.प.बा.वि.	301393	329736	173006	156730	28343	9.40	Shahjahanpur (NPP)
31 लखीमपुर न.पा.प.	121486	151993	80523	71470	30507	25.11	Lakhimpur (NPP)
32 सीतापुर न.पा.प.	151908	177234	92696	84538	25326	30.38	Sitapur (NPP)
33 हरदोई न.पा.प.	112486	197029	103619	93410	84543	75.16	Hardoi (NPP + OG)
34 उन्नाव न.पा.प.	144662	177658	93021	84637	32996	22.81	Unnao (NPP)
35 लखनऊ न.नि.	2185927	2817105	1460970	1356135	631178	28.87	Lucknow (M Corp.)
36 रायबरेली न.पा.प.	169333	191316	99903	91413	21983	12.98	Rae Bareli (NPP)
37 फरू.-कम फतेहग.न.पा.प.	228333	276581	145641	130940	48248	21.13	Farrukhabad-cum-Fatehgarh (NPP)
38 इटावा न.पा.प.	210453	256838	135439	121399	46385	22.04	Etawah (NPP)
39 कानपुर न.नि.बा.वि.	2656607	2768057	1490547	1277510	111450	4.20	Kanpur (M Corp. + OG)
40 कानपुर कैंन्टो.बोर्ड.	..	108534	58550	49984	Kanpur (CB)
41 उरई न.पा.प.	139318	190575	101306	89269	51257	36.79	Orai (NPP + OG)
42 झांसी न.नि.बा.वि.	426198	505693	265449	240244	79495	18.65	Jhansi (M Corp.)
43 ललितपुर न.पा.प.	111892	133305	69529	63776	21413	19.14	Lalitpur (NPP)
44 बाँदा न.पा.प.बा.वि.	139436	160473	85370	75103	21037	15.09	Banda (NPP + OG)
45 फतेहपुर न.पा.प.	152078	193193	101263	91930	41115	27.04	Fatehpur (NPP)
46 इलाहाबाद न.नि.बा.वि.	1018092	1168385	630577	537808	150293	14.76	Allahabad (M Corp. + OG)
47 फैजाबाद न.पा.प.	144705	165228	85620	79608	20523	14.18	Faizabad (NPP)
48 अकबरपुर न.पा.प.	33906	111447	57330	54117	77541	228.69	Akbarpur (NPP)
49 सीतापुर न.पा.प.	100065	107640	56420	51220	7575	7.57	Sultanpur (NPP)
50 बहराइच न.पा.प.	168323	186223	97653	88570	17900	10.63	Bahraich (NPP)
51 गोण्डा न.पा.प.	120301	114046	59948	54098	-6255	-5.20	Gonda (NPP)
52 बस्ती न.पा.प.	107601	114657	60095	54562	7056	6.56	Basti (NPP)
53 गोरखपुर न.नि.	622701	673446	353907	319539	50745	8.15	Gorakhpur (M Corp.)
54 देवरिया न.पा.प.	104227	129479	67462	62017	25252	24.23	Deoria (NPP)
55 आजमगढ़ न.पा.प.	93521	110983	57878	53105	17462	18.67	Azamgarh (NPP)
56 मऊनाथ भंजन न.पा.प.	212657	278745	142967	135778	66088	31.08	Maunath Bhanjan (NPP)
57 बलिया न.पा.प.	101465	104424	55459	48965	2959	2.92	Ballia (NPP)
58 जौनपुर न.पा.प.	160055	180362	93718	86644	20307	12.69	Jaunpur (NPP)
59 गाजीपुर न.पा.प.बा.वि.	103298	121020	63513	57507	17722	17.16	Ghazipur (NPP + OG)
60 मुगलसराय न.पा.प.	88387	109650	57682	51968	21263	24.06	Mughalsarai (NPP)
61 वाराणसी न.नि.बा.वि.	1103952	1198491	635140	563351	94539	8.56	Varanasi (M Corp.)
62 मिर्जा.कम विन्ध्या.न.पा.प.	205053	234871	125601	109270	29818	14.54	Mirzapur-cum-Vindhyachal (NPP)
63 एटा न.पा.प.	107110	118517	62590	55927	11407	10.65	Etah (NPP)
64 कासगंज न.पा.प.	92541	101277	53552	47725	8736	9.44	Kasganj (NPP)

अनुवद्ध.....

Contd.....

1- क्षेत्रफल एवं जनसंख्या / Area and Population

1.8- उत्तर प्रदेश में नगर एवं नगर समूह की जनसंख्या तथा दशक अन्तर, 2001-2011

Population and Decadal Variation of Towns and Agglomerations in U.P. 2001-2011

नगर/नगर समूह	जनसंख्या Population 2001	जनसंख्या (Population) 2011			जनसंख्या में दशक अन्तर (2001-11) Decadal Variation in Population	दशक प्रतिशत अन्तर (2001-11) Percentage Decadal Variation	Towns / Agglomerations
		कुल	पुरुष	स्त्री			
		Total	Male	Female			
1	2	3	4	5	6	7	1
द्वितीय श्रेणी							Class-II
(50000-99999)							(50000-99999)
1 गंगोह न.पा.प.	53913	59279	31318	27961	5366	9.95	Gangoh (NPP)
2 देवबन्द न.पा.प.	81641	97037	53538	43499	15396	18.86	Deoband (NPP)
3 कैराना न.पा.प.	73011	89000	47047	41953	15989	21.90	Kairana (NPP)
4 बुधाना न.पंचा.	32950	53722	28180	25542	20772	63.04	Budhana (NP + OG)
5 खतौली न.पा.प.	58622	72949	38192	34757	14327	24.44	Khatauli (NPP)
6 नजीबाबाद न.पा.प.	79025	88535	46372	42163	9510	12.03	Najibabad (NPP)
7 कीरतपुर न.पा.प.	55769	61946	31999	29947	6177	11.08	Kiratpur (NPP + OG)
8 बिजनौर न.पा.प.	79346	93297	49055	44242	13951	17.58	Bijnor (NPP)
9 नगीना न.पा.प.	71350	95246	49890	45356	23896	33.49	Nagina (NPP)
10 शेरकोट न.पा.प.	52880	62226	32369	29857	9346	17.67	Sherkot (NPP)
11 धामपुर न.पा.प.	46869	50997	26608	24389	4128	8.81	Dhampur (NPP)
12 सियोहरा न.पा.प.बा.वि.	47575	53296	28065	25231	5721	12.03	Seohara (NPP + OG)
13 चांदपुर न.पा.प.	68287	83441	43354	40087	15154	22.19	Chandpur (NPP)
14 गजरौला न.पंचा.	39790	55048	28896	26152	15258	38.35	Gajraula (NP)
15 हसनपुर न.पा.प.	53326	61243	32133	29110	7917	14.85	Hasanpur (NPP)
16 सरधना न.पा.प.	48314	58252	30171	28081	9938	20.57	Sardhana (NPP)
17 मवाना न.पा.प.	69191	81443	43029	38414	12252	17.71	Mawana (NPP)
18 मेरठ कैन्टो.बोर्ड.	92944	93312	53024	40288	368	0.40	Meerut (CB)
19 बागपत न.पा.प.	36384	50310	26435	23875	13926	38.28	Baghpat (NPP)
20 मुरादनगर न.पा.प.	74151	95208	50271	44937	21057	28.40	Muradnagar (NPP)
21 पिलखुवाँ न.पा.प.	66907	83736	44226	39510	16829	25.15	Pilkhuwa (NPP)
22 दादरी न.पा.प.	57416	91189	48856	42333	33773	58.82	Dadri (NPP)
23 सिकन्दराबाद न.पा.प.	69867	81028	42152	38876	11161	15.97	Sikandrabad (NPP)
24 गुलाठी न.पा.प.	42903	50823	26738	24085	7920	18.46	Gulaothi (NPP)
25 जहगीराबाद न.पा.प.	51394	59858	31234	28624	8464	16.47	Jahangirabad (NPP)
26 अतरौली न.पा.प.	43744	50412	26368	24044	6668	15.24	Atrauli (NPP)
27 कोसीकलां न.पा.प.	45721	60074	31926	28148	14353	31.39	Kosi Kalan (NPP + OG)
28 वृन्दावन न.पा.प.	56692	63005	34769	28236	6313	11.14	Vrindavan (NPP)

अनुवद्ध.....

Contd.....

1- क्षेत्रफल एवं जनसंख्या / Area and Population

1.8- उत्तर प्रदेश में नगर एवं नगर समूह की जनसंख्या तथा दशक अन्तर, 2001-2011

Population and Decadal Variation of Towns and Agglomerations in U.P. 2001-2011

नगर/नगर समूह	जनसंख्या Population 2001	जनसंख्या (Population) 2011			जनसंख्या में दशक अन्तर (2001-11) Decadal Variation in Population	दशक प्रतिशत अन्तर (2001-11) Percentage Decadal Variation	Towns / Agglomerations
		कुल	पुरुष	स्त्री			
		Total	Male	Female			
1	2	3	4	5	6	7	1
द्वितीय श्रेणी							Class-II
(50000-99999)							(50000-99999)
29 आगरा कैन्टु.बोर्ड.	506968	53053	29134	23919	-453915	-89.54	Agra (CB)
30 टुंडला न.पा.प.	21663	50423	26510	23913	28760	132.76	Tundla (NPP)
31 साहसवल न.पा.प.	58184	66204	34467	31737	8020	13.78	Sahaswan (NPP)
32 उज्जौनी न.पा.प.	51051	62039	32439	29600	10988	21.52	Ujhani (NPP)
33 बहेडी न.पा.प.	58492	68413	35939	32474	9921	16.96	Baheri (NPP)
34 आंवला न.पा.प.	45268	55629	29231	26398	10361	22.89	Aonla (NPP)
35 फरीदपुर न.पा.प.	61139	78249	41111	37138	17110	27.99	Faridpur (NPP)
36 बीसलपुर न.पा.प.	60681	73551	38858	34693	12870	21.21	Bisalpur (NPP)
37 तिलहर न.पा.प.	52911	61444	31908	29536	8533	16.13	Tilhar (NPP)
38 गोला गोकर्ननाथ न.पा.प.	53842	60172	31415	28757	6330	11.76	Gola Gokaran Nath (NPP)
39 लहरपुर न.पा.प.	50092	61990	31878	30112	11898	23.75	Laharpur (NPP)
40 बिसवां न.पा.प.	48234	55780	29059	26721	7546	15.64	Biswan (NPP)
41 महमूदाबाद न.पा.प.	41920	50777	26665	24112	8857	21.13	Mahmudabad (NPP)
42 शाहाबाद न.पा.प.	67751	80226	42635	37591	12475	18.41	Shahabad (NPP)
43 सण्डीला न.पा.प.	48899	58346	30400	27946	9447	19.32	Sandila (NPP)
44 गंगाघाट न.पा.प.	70803	84072	44098	39974	13269	18.74	Gangaghat (NPP)
45 लखनऊ कैन्ट.बोर्ड.	59582	63003	36586	26417	3421	5.74	Lucknow (CB)
46 छिबरामऊ न.पा.प.	50268	60986	31661	29325	10718	21.32	Chhibramau (NPP)
47 कन्नौज न.पा.प.	71727	84862	44880	39982	13135	18.31	Kannauj (NPP)
48 औरैया न.पा.प.	64740	87736	46196	41540	22996	35.52	Auraiya (NPP)
49 जालौन न.पा.प.	50057	56909	30070	26839	6852	13.69	Jalaun (NPP)
50 कालपी न.पा.प.	42893	51670	27414	24256	8777	20.46	Kalpi (NPP)
51 कोच न.पा.प.	50844	53412	28237	25175	2568	5.05	Konch (NPP)
52 मउरानीपुर न.पा.प.	50882	61449	32221	29228	10567	20.77	Mauranipur (NPP + OG)
53 राठ न.पा.प.	55950	65056	34571	30485	9106	16.28	Rath (NPP)
54 महोबा न.पा.प.	78782	95216	50465	44751	16434	20.86	Mahoba (NPP)
55 चित्रकूटधाम न.पा.प.	48892	57402	30421	26981	8510	17.41	Chitrakoot Dham (Karwi) (NPP)
56 बेला प्रतापगढ़ न.पा.प.	71999	76133	39128	37005	4134	5.74	Bela Pratapgarh (NPP)
57 नवाबगंज न.पा.प.बा.वि.	75676	81486	42363	39123	5810	7.68	Nawabganj (NPP + OG)
58 अयोध्या न.पा.प.	49417	55890	31705	24185	6473	13.10	Ayodhya (NPP)
59 टाँडा न.पा.प.	40013	95516	49429	46087	55503	138.71	Tanda (NPP)
60 बलरामपुर न.पा.प.	72501	82488	42997	39491	9987	13.77	Balrampur (NPP + OG)
61 मुबारकपुर न.पा.प.	56892	70463	36134	34329	13571	23.85	Mubarakpur (NPP)
62 भदोही न.पा.प.	74522	94620	49639	44981	20098	26.97	Bhadohi (NPP)

अनुवद्ध.....

1- क्षेत्रफल एवं जनसंख्या (Area and Population)

1.8- उत्तर प्रदेश में नगर एवं नगर समूह की जनसंख्या तथा दशक अन्तर, 2001-2011

Population and Decadal Variation of Towns and Agglomerations in U.P. 2001-2011

नगर/नगर समूह	जनसंख्या Population 2001	जनसंख्या (Population) 2011			जनसंख्या में दशक अन्तर (2001-11) Decadal Variation in Population	दशक प्रतिशत अन्तर (2001-11) Percentage Decadal Variation	Towns / Agglomerations
		कुल	पुरुष	स्त्री			
		Total	Male	Female			
1	2	3	4	5	6	7	1
तृतीय श्रेणी (20000-49999)							Class-III (20000-49999)
1- बेहट न.प.	..	20474	10886	9588	Behat (NP)
2- नकुर न.पा.प.	20715	22712	11865	10847	1997	9.64	Nakur (NPP)
3- ननौटा न.प.	..	22551	11847	10704	Nanauta (NP)
4- रामपुर मनिहारन न.पंचा.	24844	27979	14789	13190	3135	12.62	Rampur Maniharan (NP)
5- कांधला न.पा.प.	40136	46796	24535	22261	6660	16.59	Kandhla (NPP)
6- बनत न.प.	..	20728	10995	9733	Banat (NP)
7- थानाभवन न.पंचा.	31161	36669	19248	17421	5508	17.68	Thana Bhawan (NP)
8- जलालाबाद न.पंचा.	23588	27921	14764	13157	4333	18.37	Jalalabad (NP)
9- पुरकाजी न.पंचा.बा.वि.	23599	29041	15158	13883	5442	23.06	Purquazi (NP + OG)
10- चर्धवाल न.प.	..	20653	10727	9926	Charthawal (NP)
11- सरवत से.टा.	..	34846	18433	16413	Sarwat (CT)
12- शाहबुदीनपुर से.टा.	..	25157	13257	11900	Shahbudinpur (CT)
13- कुकरा से.टा.	..	29454	15669	13785	Kukra (CT)
14- शाहपुर न.प.	..	20154	10553	9601	Shahpur (NP)
15- मीरनपुर न.प.	..	29283	15270	14013	Miranpur (NP)
16- सहानपुर न.प.	..	21639	11303	10336	Sahanpur (NP)
17- जलालाबाद न.पा.प.	..	20360	10600	9760	Jalalabad (NP)
18- मन्डावर न.प.	..	21078	11119	9959	Mandawar (NP)
19- झालू न.प.	..	20978	10893	10085	Jhalu (NP)
20- वरहापुर न.पंचा.	20866	23456	11911	11545	2590	12.41	Warhapur (NP)
21- अफजलगढ़ न.पा.प.	24975	29101	15215	13886	4126	16.52	Afzalgarh (NPP)
22- नेहटौर न.पा.प.	44320	47834	24947	22887	3514	7.93	Nehtaur (NPP)
23- सहसपुर न.पंचा.	22606	24463	12822	11641	1857	8.21	Sahaspur (NP)
24- नूरपुर न.पा.प.	33590	38806	20044	18762	5216	15.53	Noorpur (NPP)
25- ठाकुरद्वारा न.पा.प.	35371	44255	23046	21209	8884	25.12	Thakurdwara (NPP)
26- कांठ न.पंचा.	23587	26381	13757	12624	2794	11.85	Kanth (NP)
27- भोजपुर घरमपुर न.पंचा.	24396	31305	16261	15044	6909	28.32	Bhojpur Dharampur (NP)
28- पकबारा से.टा.	..	36728	19157	17571	Pakbara (CT)
29- कूंदरकौ न.पंचा.	24669	29951	15863	14088	5282	21.41	Kundarki (NP)
30- बिलारी न.पा.प.	30276	37567	19747	17820	7291	24.08	Bilari (NPP)
31- सिरसी न.पंचा.	21373	26519	13768	12751	5146	24.08	Sirsi (NP)
32- बहजोड़ न.पा.प.	30000	37037	19168	17869	7037	23.46	Bahjoi (NPP)
33- स्वार न.पा.प.	26149	32158	16733	15425	6009	22.98	Suar (NPP)
34- टॉंडा न.पा.प.	40013	48059	25160	22899	8046	20.11	Tanda (NPP)
35- बिलासपुर न.पा.प.	..	43908	22785	21123	Bilaspur (NPP)
36- केमरी न.पंचा.	23871	28698	14972	13726	4827	20.22	Kemri (NP)
37- शाहाबाद न.पंचा.	32370	38276	19941	18335	5906	18.25	Shahabad (NP)
38- मिलक न.पा.प.	25576	30553	15964	14589	4977	19.46	Milak (NPP)
39- धनौरा न.पा.प.	24468	30007	15826	14181	5539	22.64	Dhanaura (NPP)
40- बछरावाँ न.पा.प.	26361	31101	16214	14887	4740	17.98	Bachhraon (NPP)
41- नवगवाँ सादाब न.पंचा.	27066	32954	16989	15965	5888	21.75	Naugawan Sadat (NP)
42- उझारी न.पंचा.	..	24488	12594	11894	Ujhari (NP)
43- लावर न.पंचा.	..	22024	11599	10425	Lawar (NP)
44- हस्तिनापुर न.पंचा.	21249	26452	14010	12442	5203	24.49	Hastinapur (NP)
45- फिटठौर न.पंचा.	23614	27933	14488	13445	4319	18.29	Kithaur (NP)
46- सेवलखास न.पंचा.	..	24882	13073	11809	Sewalkhas (NP)
47- खेखडा न.पंचा.	40335	48676	26053	22623	8341	20.68	Khekada (NP)
48- दसना न.पंचा.	24434	34914	18281	16633	10480	42.89	Dasna (NP)
अनुवद्ध.....							Contd.....

1- क्षेत्रफल एवं जनसंख्या / Area and Population

1.8- उत्तर प्रदेश में नगर एवं नगर समूह की जनसंख्या तथा दशक अन्तर, 2001-2011

Population and Decadal Variation of Towns and Agglomerations in U.P. 2001-2011

नगर/नगर समूह	जनसंख्या Population 2001	जनसंख्या (Population) 2011			जनसंख्या में दशक अन्तर (2001-11) Decadal Variation in Population	दशक प्रतिशत अन्तर (2001-11) Percentage Decadal Variation	Towns / Agglomerations
		कुल	पुरुष	स्त्री			
		Total	Male	Female			
1	2	3	4	5	6	7	1
तृतीय श्रेणी							Class-III
(20000-49999)							(20000-49999)
49- गढ़मुक्तेश्वर न.पा.प.	33847	46077	24437	21640	12230	36.13	Garhmukhteshwar (NPP)
50- जेवर न.पंचा.	27016	32269	17188	15081	5253	19.44	Jewar (NP)
51 औरंगाबाद न.पंचा.	20097	26544	13852	12692	6447	32.08	Aurangabad (NP)
52 सियाना न.पा.प.	38999	44415	23221	21194	5416	13.89	Siana (NPP)
53 अनुपशहर न.पा.प.	23795	29087	15288	13799	5292	22.24	Anupshahr (NPP)
54 डिबाइ न.पा.प.	34877	39818	20882	18936	4941	14.17	Dibai (NPP)
55 नरौरा न.पंचा.	20407	22775	12186	10589	2368	11.60	Naraura (NP)
56 शिकारपुर न.पा.प.	33187	37969	20059	17910	4782	14.41	Shikarpur (NPP)
57 पहासु न.पंचा.	..	20672	10785	9887	Pahasu (NP)
58 खुर्जा रूरल से.टा.	..	21383	11324	10059	Khurja Rural (CT)
59 खैर न.पा.प.	27667	35751	19019	16732	8084	29.22	Khair (NPP)
60 छरारफतपुर न.पंचा.	20831	21146	11052	10094	315	1.51	Chharra Rafatpur (NP)
61 जलाली न.पंचा.	..	20238	10692	9546	Jalali (NP)
62 धानीपुर से.टा.	..	20511	11000	9511	Dhanipur (CT)
63 सिकन्दरा राव न.पा.प.	37938	46038	24050	21988	8100	21.35	Sikandrarao (NPP)
64 पुरदिलनगर न.पंचा.	..	21885	11555	10330	Purdilnagar (NP)
65 शादाबाद न.पंचा.	31742	40926	21488	19438	9184	28.93	Sadabad (NP)
66 छाता न.पंचा.	20273	23537	12567	10970	3264	16.10	Chhata (NP)
67 राया न.पंचा.	..	21344	11202	10142	Raya (NP)
68 गोवर्धन न.पंचा.	..	22576	12114	10462	Govardhan (NP)
69 मथुरा कैन्टोन्मेंट	20545	25681	14955	10726	5136	25.00	Mathura (CB)
70 एतमादपुर न.पा.प.	..	21897	11591	10306	Etmadpur (NPP)
71 धनौली से.टा.	23573	28990	15553	13437	5417	22.98	Dhanuli (CT)
72 अछनेरा न.पा.प.	20004	22781	12117	10664	2777	13.88	Achhnera (NPP)
73 किरौली न.पंचा.	..	23788	12634	11154	Kiraoali (NP)
74 फतेहपुर सीकरी न.पा.प.	28804	32905	17392	15513	4101	14.24	Fatehpur Sikri (NPP)
75 खेरागढ़ न.पंचा.	..	21470	11387	10083	Kheragarh (NP)
76 शमसाबाद न.पा.प.	27338	33144	17433	15711	5806	21.24	Shamsabad (NPP)
77 फतेहाबाद न.पंचा.	..	23278	12356	10922	Fatehabad (NP)
78 सिरसागंज न.पा.प.बा.वि.	28212	32098	16748	15350	3886	13.77	Sirsaganj (NPP + OG)
79 करौली न.पंचा.	20682	24969	13108	11861	4287	20.73	Kuraoali (NP)
80 करहल न.पंचा.	24514	27701	14456	13245	3187	13.00	Karhal (NP)
81 भोगांव न.पंचा.	26805	30874	16290	14584	4069	15.18	Bhogaon (NP)
82 बंवर न.पंचा.	21058	23729	12456	11273	2671	12.68	Bewar (NP)
83 इस्लामनगर न.पंचा.	..	23665	12361	11304	Gunnaur (NP)
84 इस्लामनगर न.पंचा.	26066	31022	16050	14972	4956	19.01	Islamnagar (NP)
85 बिसौली न.पा.प.	28398	32780	16990	15790	4382	15.43	Bisauli (NPP)
86 वजीरगंज न.पंचा.	..	21844	11582	10262	Wazirganj (NP)
87 बिल्सी न.पंचा.	23563	26604	13909	12695	3041	12.91	Bilsi (NPP)
88 ककरेला न.पा.प.	32390	37986	20023	17963	5596	17.28	Kakrala (NPP)
89 अलापुर न.पंचा.	..	23985	12572	11413	Allapur (NP)
90 दातागंज न.पंचा.	21685	26244	13682	12562	4559	21.02	Dataganj (NP)
91 रिचा न.पंचा.	..	20977	11076	9901	Richha (NP)
92 देवरानियन न.पंचा.	..	20815	10863	9952	Deoranian (NP)
93 शीशागढ़ न.पंचा.	20684	25815	13468	12347	5131	24.81	Shishgarh (NP)
94 फतेहगंज पश्चिमी न.पंचा.	20800	26607	13984	12623	5807	27.92	Fatehganj Pashchimi (NP)
95 सिरौली न.पंचा.	..	23650	12431	11219	Sirauli (NP)
96 धौराटांडा न.पंचा.	20493	23727	12359	11368	3234	15.78	Dhaura Tanda (NP)

अनुबद्ध.....

Contd.....

1- क्षेत्रफल एवं जनसंख्या / Area and Population

1.8- उत्तर प्रदेश में नगर एवं नगर समूह की जनसंख्या तथा दशक अन्तर, 2001-2011

Population and Decadal Variation of Towns and Agglomerations in U.P. 2001-2011

नगर/नगर समूह	जनसंख्या Population 2001	जनसंख्या (Population) 2011			जनसंख्या में दशक अन्तर (2001-11) Decadal Variation in Population	दशक प्रतिशत अन्तर (2001-11) Percentage Decadal Variation	Towns / Agglomerations
		कुल	पुरुष	स्त्री			
		Total	Male	Female			
1	2	3	4	5	6	7	1
तृतीय श्रेणी (20000-49999)							Class-III (20000-49999)
97 बरली कॅन्ट.बोर्ड	28038	30003	17730	12273	1965	7.01	Bareilly (CB)
98 थिरिया निजामत खान न.	..	23184	11976	11208	Thiriya Nizamath Khan (NP)
99 मोहनपुर से.टा.	..	21812	11503	10309	Mohenpur (CT)
100 नवाबगंज न.पा.प.	30606	39241	20308	18933	8635	28.21	Nawabganj (NPP)
101 न्योरिया हुसैनपुर न.पंचा.	..	21812	11274	10538	Nyoria Husainpur (NP)
102 पूनपुर न.पा.प.	37233	40007	20924	19083	2774	7.45	Puranpur (NPP)
103 पुवायं न.पंचा.	23406	28613	15068	13545	5207	22.25	Powayan (NP)
104 कटरा न.पंचा.	26367	32440	17229	15211	6073	23.03	Katra (NP)
105 कन्थ न.पंचा.	21306	27137	14395	12742	5831	27.37	Kanth (NP)
106 जलालाबाद न.पा.प.	31131	38202	20212	17990	7071	22.71	Jalalabad (NPP)
107 पलियाकला न.पा.प.	35029	41126	21602	19524	6097	17.41	Paliya Kalan (NPP)
108 मोहम्मदी न.पा.प.	38451	44968	23643	21325	6517	16.95	Mohammadi (NPP)
109 खोरी न.पंचा.	25044	33355	17312	16043	8311	33.19	Kheri (NP)
110 धौरेहरा न.पंचा.	..	24518	12851	11667	Dhaurehra (NP)
111 महोली न.पंचा.	..	21331	11178	10153	Maholi (NP)
112 खैराबाद न.पा.प.	38386	48538	25325	23213	10152	26.45	Khairabad (NPP)
113 हरगांव न.पंचा.	..	20920	11056	9864	Hargaon (NP)
114 तम्बौर-सम-अहमदाबाद न.	..	26052	13641	12411	Tambaur-cum-Ahamdabad (NP)
115 सिधौली न.पंचा.	..	24976	13088	11888	Sidhali (NP)
116 पिहानी न.पा.प.	27545	36014	18808	17206	8469	30.75	Pihani (NPP)
117 सान्डी न.पा.प.	23234	26007	13654	12353	2773	11.94	Sandi (NPP)
118 बिलग्राम न.पा.प.	25292	29768	15765	14003	4476	17.70	Bilgram (NPP)
119 मल्लावां न.पा.प.	31860	36915	19404	17511	5055	15.87	Mallawan (NPP)
120 बागमऊ न.पा.प.	31871	44204	22985	21219	12333	38.70	Bangarmau (NPP)
121 सफीपुर न.पंचा.	22378	25688	13299	12389	3310	14.79	Safipur (NP)
122 कटरी पिपर खंडा से.टा.	..	26475	14192	12283	Katri Piper Khera (CT)
123 मझारा पिपर अहातमली से.	..	25310	13474	11836	Majhara Pipar Ahatmali (CT)
124 पूरवा न.पंचा.	21271	24467	12659	11808	3196	15.03	Purwa (NP)
125 बकशी का तालाब न.पंचा.	..	49166	25657	23509	Bakshi Ka Talab (NP)
126 जैस न.पा.प.	24363	26735	13846	12889	2372	9.74	Jais (NPP)
127 लालगंज न.पंचा.	21142	23124	12082	11042	1982	9.37	Lalganj (NP)
128 कायमगंज न.पा.प.	31150	34384	18135	16249	3234	10.38	Kaimganj (NPP)
129 शमशाबाद न.पंचा.	23596	28454	14950	13504	4858	20.59	Shamsabad (NP)
130 मोहम्मदाबाद न.पंचा.	20600	24687	13243	11444	4087	19.84	Mohammadabad (NP)
131 समधन न.पंचा.	25327	31479	16388	15091	6152	24.29	Samdhan (NP)
132 गुरुसरायगंज न.पा.प.	35597	46060	24282	21778	10463	29.39	Gursahaiganj (NPP)
133 तिरवागंज न.पंचा.	20231	24082	12753	11329	3851	19.04	Tirwaganj (NP)
134 जसवंतनगर न.पा.प.	25333	28164	14944	13220	2831	11.18	Jaswantnagar (NPP)
135 भरथना न.पा.प.	38779	44120	23213	20907	5341	13.77	Bharthana (NPP)
136 बिधुना न.पंचा.	24789	32252	16927	15325	7463	30.11	Bidhuna (NP)
137 बाबरपुर अजीतमल न.पंचा.	24549	29284	15583	13701	4735	19.29	Babarpur Ajitmal (NP)
138 दिव्यापुर न.पंचा.	20595	27237	14323	12914	6642	32.25	Dibiyapur (NP)
139 रसुलाबाद न.पंचा.	..	22196	11747	10449	Rasulabad (NP)
140 झींझक न.पंचा.	20433	24027	12648	11379	3594	17.59	Jhijnhak (NP)
141 अकबरपुर न.पा.प.	33906	20445	10836	9609	-13461	-39.70	Akbarpur (NP)
142 पुखराय न.पा.प.	20107	24258	12816	11442	4151	20.64	Pukhrayan (NPP)
143 बिल्हौर न.पा.प.	..	20493	10836	9657	Bilhaur (NPP)
144 नार्दन रेलवे का. से.टा.	29783	20916	11274	9642	-8867	-29.77	Northern Railway Colony (CT)

अनुबद्ध.....

Contd.....

1- क्षेत्रफल एवं जनसंख्या (Area and Population)

1.8- उत्तर प्रदेश में नगर एवं नगर समूह की जनसंख्या तथा दशक अन्तर, 2001-2011

Population and Decadal Variation of Towns and Agglomerations in U.P. 2001-2011

नगर/नगर समूह	जनसंख्या Population 2001	जनसंख्या (Population) 2011			जनसंख्या में दशक अन्तर (2001-11) Decadal Variation in Population	दशक प्रतिशत अन्तर (2001-11) Percentage Decadal Variation	Towns / Agglomerations
		कुल	पुरुष	स्त्री			
		Total	Male	Female			
1	2	3	4	5	6	7	1
तृतीय श्रेणी (20000-49999)							Class-III (20000-49999)
145 घाटमपुर न.पा.प.	35638	40623	21334	19289	4985	13.99	Ghatampur (NPP)
146 समथर न.पा.प.	20217	22455	11856	10599	2238	11.07	Samthar (NPP)
147 गुरुसराय न.पा.प.	22940	26869	14127	12742	3929	17.13	Gursarai (NPP)
148 बरुवासागर न.पा.प.	22090	25028	13038	11990	2938	13.30	Barua Sagar (NPP)
149 झांसी कैंट्रि बोर्ड	..	28343	17023	11320	Jhansi (CB)
150 बबीना कैंट्रि बोर्ड	29292	27852	16275	11577	-1440	-4.92	Babina (CB)
151 हमीरपुर न.पा.प.	32046	35475	19027	16448	3429	10.70	Hamirpur (NPP)
152 सुमेरपुर न.पंचा.	24661	39132	21028	18104	14471	58.68	Sumerpur (NP + OG)
153 मौदहा न.पा.प.	34730	40003	21266	18737	5273	15.18	Maudaha (NPP)
154 कुल पहाड़ न.पंचा.	..	20096	10575	9521	Kul Pahar (NP)
155 चरखारी न.पा.प.	23940	27760	14712	13048	3820	15.96	Charkhari (NPP)
156 कबराई न.पंचा.	21260	28564	15215	13349	7304	0.00	Kabrai (NP)
157 अतर्रा न.पा.प.	..	47419	25098	22321	Atarra (NPP)
158 कोराजहानाबाद न.पंचा.	24200	26359	13898	12461	2159	8.92	Kora Jahanabad (NP)
159 बिन्दकी न.पा.प.	34200	36926	19562	17364	2726	7.97	Bindki (NPP)
160 खागा न.पंचा.	..	35637	18763	16874	Khaga (NP)
161 कुन्डा न.पंचा.	22311	27179	14063	13116	4868	21.82	Kunda (NP)
162 लालगोपालगंज न.पंचा.	22992	28288	14570	13718	5296	23.03	Lal Gopalganj Nindaura (NP)
163 फूलपुर न.पंचा.	20986	22998	12004	10994	2012	9.59	Phulpur (NP)
164 झूसी कोहना से. टा.	..	20023	10386	9637	Jhusi Kohna (CT)
165 इलाहाबाद कैंट्रि बोर्ड	24137	26944	14750	12194	2807	11.63	Allahabad (CB)
166 हंडिया न.पंचा.	..	21798	11493	10305	Handia (NP)
167 फतेहपुर न.पंचा.	29981	35582	18649	16933	5601	18.68	Fatehpur (NP)
168 बंकी न.पंचा.	..	21317	11724	9593	Banki (NP)
169 जैदपुर न.पंचा.	30639	34443	17747	16696	3804	12.42	Zaidpur (NP)
170 बरेल कैंट्रि बोर्ड	..	27207	14918	12289	Bareil (CT)
171 रुदौली न.पा.प.	36776	43091	22448	20643	6315	17.17	Rudauli (NPP)
172 जलालपुर न.पा.प.	29636	31972	16563	15409	2336	7.88	Jalalpur (NPP)
173 नानपारा न.पा.प.	42773	48337	25151	23186	5564	13.01	Nanpara (NPP)
174 भिनगा न.पंचा.	20415	23780	12476	11304	3365	16.48	Bhinga (NP)
175 तुलसीपुर न.पंचा.	..	24488	12861	11627	Tulsipur (NP)
176 तुलसीपुर न.पंचा.	21243	32145	16621	15524	10902	51.32	Utraula (NPP)
177 उतरौला न.पा.प.	27502	29435	15388	14047	1933	7.03	Coloneiganj (NPP)
178 कर्नलगंज न.पा.प.	24142	25422	13064	12358	1280	5.30	Siddharthnagar (NPP)
179 उसका बाजार न.पंचा.	..	24444	12774	11670	Uska Bazar (NP)
180 बॉसी न.पा.प.	35711	41057	21105	19952	5346	14.97	Bansi (NPP)
181 डुमरियागंज न.पंचा.	..	30698	15776	14922	Domariyaganj (NP)
182 महिदावल न.पंचा.	24662	27897	14390	13507	3235	13.12	Mehdawal (NP)
183 खलीलाबाद न.पा.प.	39559	47847	25154	22693	8288	20.95	Khalilabad (NPP)
184 नौतनवा न.पा.प.	29302	33753	17431	16322	4451	15.19	Nautanwa (NPP)
185 सिसवा बाजार न.पंचा.	..	20963	10840	10123	Siswa Bazar (NP)
186 महाराजगंज न.पा.प.	26348	33930	17656	16274	7582	28.78	Maharajganj (NPP)
187 सहजनवा न.पंचा.	25107	32886	17383	15503	7779	30.98	Sahjanwan (NP)
188 बरहालगंज न.पंचा.	..	21290	10948	10342	Barhalganj (NP)
189 पडरौना न.पा.प.	44383	49723	25700	24023	5340	12.03	Padrauna (NPP)
190 कप्तानगंज न.पंचा.	..	23526	12422	11104	Kaptanganj (NP)
191 कुशीनगर न.पंचा.	..	22214	11502	10712	Kushinagar (NP)
192 सेवरही न.पंचा.	..	23077	12110	10967	Sewarhi (NP)
अनुबद्ध.....							Contd.....

1- क्षेत्रफल एवं जनसंख्या (Area and Population)

1.8- उत्तर प्रदेश में नगर एवं नगर समूह की जनसंख्या तथा दशक अन्तर, 2001-2011

Population and Decadal Variation of Towns and Agglomerations in U.P. 2001-2011

नगर/नगर समूह	जनसंख्या Population 2001	जनसंख्या (Population) 2011			जनसंख्या में दशक अन्तर (2001-11) Decadal Variation in Population	दशक प्रतिशत अन्तर (2001-11) Percentage Decadal Variation	Towns / Agglomerations
		कुल	पुरुष	स्त्री			
		Total	Male	Female			
1	2	3	4	5	6	7	1
तृतीय श्रेणी (20000-49999)							Class-III (20000-49999)
193 रुद्रपुर न.पंचा.	26683	34014	17638	16376	7331	27.47	Rudrapur (NP)
194 गौराबरहज न.पा.प.	35285	36459	19166	17293	1174	3.33	Gaura Barhaj (NPP)
195 मझौलीराज न.पंचा.	..oyhniqj	20818	10559	10259	Majhauraj (NP)
196 सलेमपुर न.पंचा.	..	21124	10930	10194	Salempur (NP)
197 लार न.पंचा.	25363	28307	14322	13985	2944	11.61	Lar (NP)
198 अमीलो से.टा.	21897	30339	15279	15060	8442	38.55	Amilo (CT)
199 घोसी न.पंचा.	35903	39165	20135	19030	3262	9.09	Ghosi (NP)
200 कोपागंज न.पा.प.	30762	34782	17880	16902	4020	13.07	Kopaganj (NP)
201 मोहम्मदाबाद न.पंचा.	20600	41780	21503	20277	21180	102.82	Muhammadabad (NP)
202 वलीदपुर से.टा.	..	25589	12956	12633	Walidpur (CT)
203 बेलथरा रोड न.पंचा.	..	20404	10564	9840	Belthara Road (NP)
204 सिकन्दरपुर न.पंचा.	21783	23986	12512	11474	2203	10.11	Sikanderpur (NP)
205 रसरा न.पा.प.	29238	31765	16640	15125	2527	8.64	Rasra (NPP)
206 चितवड़ागाँव न.पंचा.	20229	21879	11396	10483	1650	8.16	Chitbara Gaon (NP)
207 बाँसडीह न.पंचा.	20111	21201	10818	10383	1090	5.42	Bansdih (NP)
208 सहतावर न.पंचा.	..	20615	10731	9884	Sahatwar (NP)
209 रेवटी न.पंचा.	22082	26359	13577	12782	4277	19.37	Reoti (NP)
210 शाहगंज न.पा.प.	24602	26556	13812	12744	1954	7.94	Shahganj (NPP)
211 मोगरा बादशाहपुर न.पा.प.	..	20004	10300	9704	Mogra Badshahpur (NPP)
212 मछलीशहर न.पंचा.	22963	26107	13284	12823	3144	13.69	Machhlishahr (NP)
213 मरियाहूँ न.पंचा.	20156	22778	11661	11117	2622	13.01	Mariahu (NP)
214 सैदपुर न.पंचा.	21568	24338	12716	11622	2770	12.84	Saidpur (NP)
215 मोहम्मदाबाद न.पा.प.	30261	38328	20079	18249	8067	26.66	Mohammadabad (NPP)
216 जमनियाँ न.पा.प.	29391	33243	17322	15921	3852	13.11	Zamania (NPP)
217 मुगलसराय रेलवे सेटल न.पंचा.	27921	20441	11090	9351	-7480	-26.79	Mughalsarai Railway Settlement
218 चन्दावली न.पंचा.	20093	23020	11931	11089	2927	14.57	Chandauli (NP)
219 रामनगर न.पा.प.	40619	49132	26071	23061	8513	20.96	Ramnagar (NPP)
220 लोहटा से. टा.	..	25596	13333	12263	Lohta (CT)
221 फुलवरिया से. टा.	..	20466	10931	9535	Phulwaria (CT)
222 खमरिया न.पंचा.	23546	25929	13638	12291	2383	10.12	Khamaria (NP)
223 घोसिया बाजार न.पंचा.	..	20760	10932	9828	Ghosia Bazar (NP)
224 चुनार न.पा.प.	33933	37185	19647	17538	3252	9.58	Chunar (NPP)
225 अहरौरा न.पा.प.	23142	24967	13203	11764	1825	7.89	Ahaur (NPP)
226 सोनभद्र न.पा.प.	..	36689	19294	17395	Sonbhadra (NPP)
227 ओबरा न.पंचा.	..	46574	24804	21770	Obra (NP)
228 विल्लिमर कुंडी से. टा.	..	21082	11080	10002	Villimar Kundi (CT)
229 रेनूकूट न.पंचा.	..	20076	11093	8983	Renukoot (NP + OG)
230 हिन्दालको इन्डस्ट्रीज लि. रेनूकूट	..	41792	22481	19311	Hindalco Industries Ltd. (Renukoot)
231 परासी से.टा.	21206	23966	12780	11186	2760	13.02	Parasi (CT)
232 अलीगंज न.पा.प.	24260	28396	15172	13224	4136	17.05	Aliganj (NPP)
233 जलेश्वर न.पा.प.	35653	38130	20173	17957	2477	6.95	Jalesar (NPP)
234 शोरोन न.पा.प.	26678	27468	14658	12810	790	2.96	Soron (NPP)
235 सहवार न.पंचा.	20470	24067	12616	11451	3597	17.57	Sahawar (NP)
236 गंजदुंदवारा न.पा.प.	41293	45385	23801	21584	4092	9.91	Ganj Dundawara (NPP)
237 भर्गोन न.पंचा.	..	21891	11222	10669	Bhargain (NP)

न.पंचा.-नगर पंचायत, न0नि0-नगर निगम, से.टा.-सेन्सस टाउन, न.पा.प.- नगर पालिका परिषद, न.नि.बा.वि.- नगर निगम वाह्य विस्तार, न.पा.प.बा.वि.- नगर पालिका परिषद वाह्य विस्तार,न.पंचा.बा.वि.-नगर पंचायत वाह्य विस्तार,

स्रोत:- भारतीय जनगणना

Source- Census of India

1- क्षेत्रफल एवं जनसंख्या / Area and Population

1.9-उ.प्र. में जिलेवार ग्रामीण एवं नगरीय क्षेत्रों में मुख्य कर्मकरों, सीमान्त कर्मकरों तथा काम न करने वालों की जनसंख्या 2011

Districtwise Population of main workers, marginal workers and non-workers in rural and urban areas in U.P 2011.

जनपद	मुख्य कर्मकर (Main Workers)			District
	ग्रामीण	नगरीय	कुल	
	Rural	Urban	Total	
1	2	3	4	1
1 सहारनपुर	605,269	277,432	882,701	Saharanpur
2 मुजफ्फर नगर	777,086	308,405	1,085,491	Muz. Nagar
3 शामली	**	**	**	Shamli
4 बिजनौर	624,535	215,243	839,778	Bijnor
5 मुरादाबाद	716,119	388,849	1,104,968	Moradabad
6 संभल	**	**	**	Sambhal
7 रामपुर	406223	158,043	564266	Rampur
8 अमरोहा	341,948	111,619	453,567	Amroha
9 मेरठ	429,083	461,727	890,810	Meerut
10 बागपत	266,268	68,251	334,519	Bagapat
11 गाजियाबाद	385,408	867,503	1,252,911	Ghaziabad
12 हापुड़	**	**	**	Hapur
13 गौतमबुद्ध नगर	156310	302,182	458492	G.B. Nagar
14 बुलन्दशहर	666,615	218,601	885,216	Bulandshahr
15 अलीगढ़	575,723	290,076	865,799	Aligarh
16 हाथरस	264,161	73,134	337,295	Hathras
17 मथुरा	414,059	180,740	594,799	Mathura
18 आगरा	545,001	505,561	1,050,562	Agra
19 फिरोजाबाद	362,737	210,912	573,649	Firozabad
20 एटा	355,311	60,165	415,476	Etah
21 कासगंज	287146	67111	354,257	Kasganj
22 मैनपुरी	363,037	61,745	424,782	Mainpuri
23 बदायूँ	728,837	146,926	875,763	Badaun
24 बरेली	652,231	391,681	1,043,912	Bareilly
25 पीलीभीत	381,233	82,182	463,415	Pilibhit
26 शाहजहाँपुर	560332	139,171	699503	Shahjahanpur
27 खीरी	849,900	108,349	958,249	Kheri
28 सीतापुर	900,223	123,419	1,023,642	Sitapur
29 हरदोई	841702	128,169	969871	Hardoi
30 उन्नाव	638,510	123321	761,831	Unnao
31 लखनऊ	336,353	815932	1,152,285	Lucknow
32 रायबरेली	572,736	72,133	644,869	Raebareli
33 फर्रुखाबाद	370,033	104,653	474,686	Farrukhabad
34 कन्नौज	346591	72,436	419027	Kannauj
35 इटावा	278,695	82,893	361,588	Etawah
36 औरैया	271,085	54636	325,721	Auraiya
37 कानपुर देहात	406,250	42,401	448,651	Kanpur Dehat
38 कानपुर नगर	412,665	816,501	1,229,166	Kanpur Nagar
39 जालौन	324,913	95,353	420,266	Jalaun
अनुवद्ध.....				Contd.....

1- क्षेत्रफल एवं जनसंख्या / Area and Population

1.9-उ.प्र. में जिलेवार ग्रामीण एवं नगरीय क्षेत्रों में मुख्य कर्मकरों, सीमान्त कर्मकरों तथा काम न करने वालों की जनसंख्या 2011

Districtwise Population of main workers, marginal workers and non-workers in rural and urban areas in U.P 2011.

जनपद	मुख्य कर्मकर (Main Workers)			District
	ग्रामीण	नगरीय	कुल	
	Rural	Urban	Total	
1	2	3	4	1
40 झाँसी	345,377	214,664	560,041	Jhansi
41 ललितपुर	312,571	44,462	357,033	Lalitpur
42 हमीरपुर	239,077	51,298	290,375	Hamirpur
43 महोबा	195,221	43,491	238,712	Mahoba
44 बाँदा	414,188	69,044	483,232	Banda
45 चित्रकूट	259,462	23,152	282,614	Chitrakoot
46 फतेहपुर	594,710	75,446	670,156	Fatehpur
47 प्रतापगढ़	516,398	36,615	553,013	Pratapgarh
48 कौशाम्बी	385,172	30,140	415,312	Kausambi
49 इलाहाबाद	934,718	352,014	1,286,732	Allahabad
50 बाराबंकी	753,692	80,602	834,294	Barabanki
51 फैजाबाद	416,288	80,291	496,579	Faizabad
52 अम्बेदकर नगर	380,462	60,536	440,998	Ambedkar Nagar
53 सूल्तानपुर	644,098	46,869	690,967	Sultanpur
54 अमेठी	**	**	**	Amethi
55 बहराइच	679,852	63,600	743,452	Bahraich
56 श्रावस्ती	225,829	6,933	232,762	Shrawasti
57 बलरामपुर	424,869	33,858	458,727	Balrampur
58 गोण्डा	687,634	52,029	739,663	Gonda
59 सिद्धार्थनगर	417,811	30,132	447,943	Siddharth Nagar
60 बस्ती	415,881	27,843	443,724	Basti
61 संतकबीर नगर	240,109	25,344	265,453	Sant Kabir Nagar
62 महाराजगंज	411,102	28,191	439,293	Maharajganj
63 गोरखपुर	558,259	188,122	746,381	Gorakhpur
64 कुशीनगर	491,425	31,833	523,258	Kushi Nagar
65 देवरिया	393,211	62,171	455,382	Deoria
66 आजमगढ़	695,830	88,442	784,272	Azamgarh
67 मऊ	268,569	127,869	396,438	Mau
68 बलिया	507,642	61,880	569,522	Ballia
69 जौनपुर	820,254	76,293	896,547	Jaunpur
70 गाजीपुर	705,419	61,462	766,881	Ghazipur
71 चन्दौली	295,252	46,675	341,927	Chandauli
72 वाराणसी	481,833	438,928	920,761	Varanasi
73 संतरविदास नगर	234,519	52,459	286,978	Sant Ravidas Nagar
74 मिर्जापुर	456,348	80,743	537,091	Mirzapur
75 सोनभद्र	321,407	75,789	397,196	Sonbhadra
उत्तर प्रदेश	33,538,817	11,096,675	44,635,492	Uttar Pradesh

** मातृ जनपद में सम्मिलित

** Included in Mother District

स्रोत:- भारतीय जनगणना 2011

Source Census of India 2011

1- क्षेत्रफल एवं जनसंख्या / Area and Population

1.9- उ.प्र. में जिलेवार ग्रामीण एवं नगरीय क्षेत्रों में मुख्य कर्मकरों, सीमान्त कर्मकरों तथा काम न करने वालों की जनसंख्या 2011

Districtwise Population of main workers, marginal workers and non-workers in rural and urban areas in U.P. 2011

जनपद	सीमान्त कर्मकर (Marginal Workers)			District
	ग्रामीण	नगरीय	कुल	
	Rural	Urban	Total	
1	5	6	7	1
1 सहारनपुर	113110	41533	154643	Saharanpur
2 मूजफ्फर नगर	166370	39783	206153	Muz. Nagar
3 शामली	**	**	**	Shamli
4 बिजनौर	203001	45257	248258	Bijnor
5 मुरादाबाद	234415	78428	312843	Moradabad
6 संभल	**	**	**	Sambhal
7 रामपुर	148735	24260	172995	Rampur
8 अमरोहा	122000	23522	145522	Amroha
9 मेरठ	114283	85446	199729	Meerut
10 बागपत	71295	10881	82176	Bagapat
11 गाजियाबाद	110669	156958	267627	Ghaziabad
12 हापुड	**	**	**	Hapur
13 गौतमबुद्ध नगर	60363	50254	110617	G.B. Nagar
14 बुलन्दशहर	252858	35186	288044	Bulandshahr
15 अलीगढ़	239793	68769	308562	Aligarh
16 हाथरस	123875	22945	146820	Hathras
17 मथुरा	201412	44728	246140	Mathura
18 आगरा	195407	143875	339282	Agra
19 फिरोजाबाद	128815	59057	187872	Firozabad
20 एटा	115557	14951	130508	Etah
21 कासगंज	101924	16584	118508	Kasganj
22 मैनपुरी	120484	15574	136058	Mainpuri
23 बदायूं	198715	32865	231580	Badaun
24 बरेली	242122	115937	358059	Bareilly
25 पीलीभीत	132454	22736	155190	Pilibhit
26 शाहजहाँपुर	158778	33933	192711	Shahjahanpur
27 खीरी	276078	30391	306469	Kheri
28 सीतापुर	362372	36588	398960	Sitapur
29 हरदोई	315392	33683	349075	Hardoi
30 उन्नाव	321993	40920	362913	Unnao
31 लखनऊ	185807	204714	390521	Lucknow
32 रायबरेली	536331	23510	559841	Raebareli
33 फर्रुखाबाद	95056	22525	117581	Farrukhabad
34 कन्नौज	88757	16892	105649	Kannauj
35 इटावा	121699	22785	144484	Etawah
36 औरैया	103492	12810	116302	Auraiya
37 कानपुर देहात	169309	10904	180213	Kanpur Dehat
38 कानपुर नगर	150204	192862	343066	Kanpur Nagar
39 जालौन	169511	30987	200498	Jalaun

अनुवद्ध.....

Contd.....

1- क्षेत्रफल एवं जनसंख्या / Area and Population

1.9- उ.प्र. में जिलेवार ग्रामीण एवं नगरीय क्षेत्रों में मुख्य कर्मकरों, सीमान्त कर्मकरों तथा काम न करने वालों की जनसंख्या 2011

Districtwise Population of main workers, marginal workers and non-workers in rural and urban areas in U.P. 2011

जनपद	सीमान्त कर्मकर (Marginal Workers)			District
	ग्रामीण	नगरीय	कुल	
	Rural	Urban	Total	
1	5	6	7	1
40 झॉंसी	183066	71807	254873	Jhansi
41 ललितपुर	133618	12700	146318	Lalitpur
42 हमीरपुर	137177	16103	153280	Hamirpur
43 महोबा	98492	12472	110964	Mahoba
44 बॉदा	201717	16740	218457	Banda
45 चित्रकूट	107308	4275	111583	Chitrakoot
46 फतेहपुर	370104	23669	393773	Fatehpur
47 प्रतापगढ़	496990	16598	513588	Pratapgarh
48 कौशाम्बी	212926	10848	223774	Kausambi
49 इलाहाबाद	685629	139546	825175	Allahabad
50 बाराबंकी	335163	23393	358556	Barabanki
51 फैजाबाद	308648	25982	334630	Faizabad
52 अम्बेदकर नगर	322250	24150	346400	Ambedkar Nagar
53 सुल्तानपुर	540128	11537	551665	Sultanpur
54 अमेठी	**	**	**	Amethi
55 बहराइच	388737	19971	408708	Bahraich
56 श्रावस्ती	167987	3006	170993	Shrawasti
57 बलरामपुर	288195	13331	301526	Balrampur
58 गोण्डा	416435	14454	430889	Gonda
59 सिद्धार्थनगर	414480	16475	430955	Siddharth Nagar
60 बस्ती	330783	9181	339964	Basti
61 संतकबीर नगर	261026	12990	274016	Sant Kabir Nagar
62 महाराजगंज	545349	9611	554960	Maharajganj
63 गोरखपुर	539831	65417	605248	Gorakhpur
64 कुशीनगर	580073	13642	593715	Kushi Nagar
65 देवरिया	400369	20495	420864	Deoria
66 आजमगढ़	557868	29892	587760	Azamgarh
67 मऊ	264429	35880	300309	Mau
68 बलिया	420816	29145	449961	Ballia
69 जौनपुर	522596	18232	540828	Jaunpur
70 गाजीपुर	423474	14247	437721	Ghazipur
71 चन्दौली	288742	21874	310616	Chandauli
72 वाराणसी	213585	86362	299947	Varanasi
73 संतरविदास नगर	169452	14178	183630	Sant Ravidas Nagar
74 मिर्जापुर	313074	31831	344905	Mirzapur
75 सोनभद्र	319210	13993	333203	Sonbhadra
उत्तर प्रदेश	18412163	2767060	21179223	Uttar Pradesh

** मातृ जनपद में सम्मिलित

** Included in Mother District

स्रोत:- भारतीय जनगणना 2011

Source Census of India 2011

1- क्षेत्रफल एवं जनसंख्या / Area and Population

1.9- उ.प्र. में जिलेवार ग्रामीण एवं नगरीय क्षेत्रों में मुख्य कर्मकरों, सीमान्त कर्मकरों तथा काम न करने वालों की जनसंख्या 2011

Districtwise Population of main workers, marginal workers and non-workers in rural and urban areas in U.P.2011

जनपद	काम न करने वाले (Non Workers)			District
	ग्रामीण	नगरीय	कुल	
	Rural	Urban	Total	
1	8	9	10	1
1 सहारनपुर	1681477	747561	2429038	Saharanpur
2 मूजफ्फर नगर	2008744	843124	2851868	Muz. Nagar
3 शामली	**	**	**	Shamli
4 बिजनौर	1929865	664812	2594677	Bijnor
5 मुरादाबाद	2247849	1106346	3354195	Moradabad
6 संभल	**	**	**	Sambhal
7 रामपुर	1192214	406344	1598558	Rampur
8 अमरोहा	917560	323572	1241132	Amroha
9 मेरठ	1141141	1212009	2353150	Meerut
10 बागपत	690460	195893	886353	Bagapat
11 गाजियाबाद	1023021	2138086	3161107	Ghaziabad
12 हापूड	**	**	**	Hapur
13 गौतमबुद्ध नगर	457133	621873	1079006	G.B. Nagar
14 बुलन्दशहर	1712269	613642	2325911	Bulandshahr
15 अलीगढ़	1641182	858346	2499528	Aligarh
16 हाथरस	843979	236614	1080593	Hathras
17 मथुरा	1175720	530525	1706245	Mathura
18 आगरा	1654194	1374759	3028953	Agra
19 फिरोजाबाद	1173435	563200	1736635	Firozabad
20 एटा	1035470	193026	1228496	Etah
21 कासगंज	759442	204512	963954	Kasganj
22 मैनपुरी	1096566	211123	1307689	Mainpuri
23 बदायूं	2109749	464804	2574553	Badaun
24 बरेली	1985597	1060791	3046388	Bareilly
25 पीलीभीत	1165905	246497	1412402	Pilibhit
26 शाहजहाँपुर	1693336	420988	2114324	Shahjahanpur
27 खीरी	2434230	322295	2756525	Kheri
28 सीतापुर	2690613	370777	3061390	Sitapur
29 हरदोई	2393945	379954	2773899	Hardoi
30 उन्नाव	1616218	367405	1983623	Unnao
31 लखनऊ	1028682	2018350	3047032	Lucknow
32 रायबरेली	1988497	212352	2200849	Raebareli
33 फर्रुखाबाद	1003930	289007	1292937	Farrukhabad
34 कन्नौज	940427	191513	1131940	Kannauj
35 इटावा	815117	260621	1075738	Etawah
36 औरैया	770746	166776	937522	Auraiya
37 कानपुर देहात	1047202	120118	1167320	Kanpur Dehat
38 कानपुर नगर	1002754	2006282	3009036	Kanpur Nagar
39 जालौन	776650	292560	1069210	Jalaun

अनुवद्ध.....

Contd.....

1- क्षेत्रफल एवं जनसंख्या / Area and Population

1.9- उ.प्र. में जिलेवार ग्रामीण एवं नगरीय क्षेत्रों में मुख्य कर्मकरों, सीमान्त कर्मकरों तथा काम न करने वालों की जनसंख्या 2011

Districtwise Population of main workers, marginal workers and non-workers in rural and urban areas in U.P.2011

जनपद	काम न करने वाले (Non Workers)			District
	ग्रामीण	नगरीय	कुल	
	Rural	Urban	Total	
1	8	9	10	1
40 झॉंसी	636676	547013	1183689	Jhansi
41 ललितपुर	600025	118216	718241	Lalitpur
42 हमीरपुर	518183	142447	660630	Hamirpur
43 महोबा	396864	129418	526282	Mahoba
44 बाँदा	907750	189971	1097721	Banda
45 चित्रकूट	528628	68905	597533	Chitrakoot
46 फतेहपुर	1345926	222878	1568804	Fatehpur
47 प्रतापगढ़	2020511	122029	2142540	Pratapgarh
48 कौशाम्बी	877042	83468	960510	Kausambi
49 इलाहाबाद	2861171	981313	3842484	Allahabad
50 बाराबंकी	1841041	226808	2067849	Barabanki
51 फैजाबाद	1405807	233980	1639787	Faizabad
52 अम्बेदकर नगर	1414446	196044	1610490	Ambedkar Nagar
53 सुल्तानपुर	2412975	141510	2554485	Sultanpur
54 अमेठी	**	**	**	Amethi
55 बहराइच	2135098	200473	2335571	Bahraich
56 श्रावस्ती	684896	28710	713606	Shrawasti
57 बलरामपुर	1269210	119202	1388412	Balrampur
58 गोण्डा	2104821	158546	2263367	Gonda
59 सिद्धार्थनगर	1566315	114084	1680399	Siddharth Nagar
60 बस्ती	1579703	101073	1680776	Basti
61 संतकबीर नगर	1085517	90197	1175714	Sant Kabir Nagar
62 महाराजगंज	1593522	96928	1690450	Maharajganj
63 गोरखपुर	2506676	582590	3089266	Gorakhpur
64 कुशीनगर	2324939	122632	2447571	Kushi Nagar
65 देवरिया	1990563	234137	2224700	Deoria
66 आजमगढ़	2966814	275067	3241881	Azamgarh
67 मऊ	1173762	335459	1509221	Mau
68 बलिया	2007207	213084	2220291	Ballia
69 जौनपुर	2804774	252055	3056829	Jaunpur
70 गाजीपुर	2217015	198651	2415666	Ghazipur
71 चन्दौली	1126209	174004	1300213	Chandauli
72 वाराणसी	1384372	1071761	2456133	Varanasi
73 संतरविदास नगर	944940	162665	1107605	Sant Ravidas Nagar
74 मिर्जापुर	1379981	234993	1614974	Mirzapur
75 सोनभद्र	907600	224560	1132160	Sonbhadra
उत्तर प्रदेश	103366298	30631328	133997626	Uttar Pradesh

** मातृ जनपद में सम्मिलित

** Included in Mother District

स्रोत भारतीय जनगणना-2011

Source: Census of India-2011

1- क्षेत्रफल एवं जनसंख्या / Area and Population

1.10- उ.प्र. में जिलेवार कर्मकरों एवं काम न करने वालों की लिंगानुसार जनसंख्या तथा
मुख्य कर्मकरो का कुल जनसंख्या से प्रतिशत 2011

Districtwise Population of Workers and Non Workers and percentage of
Main Workers to total population by Sex in U.P. 2011

जनपद	मुख्य कर्मकर (Main Worker)			District
	पुरुष	स्त्री	कुल	
	Male	Female	Total	
1	2	3	4	1
1 सहारनपुर	801589	81112	882701	Saharanpur
2 मूजफ्फर नगर	962213	123278	1085491	Muz. Nagar
3 शामली	**	**	**	Shamli
4 बिजनौर	749729	90049	839778	Bijnor
5 मुरादाबाद	988949	116019	1104968	Moradabad
6 संभल	**	**	**	Sambhal
7 रामपुर	502124	62142	564266	Rampur
8 अमरोहा	386571	66996	453567	Amroha
9 मेरठ	775053	115757	890810	Meerut
10 बागपत	292657	41862	334519	Bagapat
11 गाजियाबाद	1071029	181882	1252911	Ghaziabad
12 हापूड	**	**	**	Hapur
13 गौतमबुद्ध नगर	377875	80617	458492	G.B. Nagar
14 बुलन्दशहर	748292	136924	885216	Bulandshahr
15 अलीगढ़	747491	118308	865799	Aligarh
16 हाथरस	299433	37862	337295	Hathras
17 मथुरा	506317	88482	594799	Mathura
18 आगरा	912621	137941	1050562	Agra
19 फिरोजाबाद	497247	76402	573649	Firozabad
20 एटा	362371	53105	415476	Etah
21 कासगंज	315043	39214	354257	Kasganj
22 मैनपुरी	383292	41490	424782	Mainpuri
23 बदायूं	795070	80693	875763	Badaun
24 बरेली	910612	133300	1043912	Bareilly
25 पीलीभीत	422120	41295	463415	Pilibhit
26 शाहजहाँपुर	640720	58783	699503	Shahjahanpur
27 खीरी	855497	102752	958249	Kheri
28 सीतापुर	900129	123513	1023642	Sitapur
29 हरदोई	866141	103730	969871	Hardoi
30 उन्नाव	645197	116634	761831	Unnao
31 लखनऊ	969574	182711	1152285	Lucknow
32 रायबरेली	520983	123886	644869	Raebareli
33 फर्रुखाबाद	424227	50459	474686	Farrukhabad
34 कन्नौज	366081	52946	419027	Kannauj
35 इटावा	321871	39717	361588	Etawah
36 औरैया	291727	33994	325721	Auraiya
37 कानपुर देहात	385967	62684	448651	Kanpur Dehat
38 कानपुर नगर	1067154	162012	1229166	Kanpur Nagar
39 जालौन	360043	60223	420266	Jalaun

अनुवद्ध.....

Contd.....

1- क्षेत्रफल एवं जनसंख्या / Area and Population

1.10- उ.प्र. में जिलेवार कर्मकरों एवं काम न करने वालों की लिंगानुसार जनसंख्या तथा मुख्य कर्मकरो का कुल जनसंख्या से प्रतिशत 2011

Districtwise Population of Workers and Non Workers and percentage of Main Workers to total population by Sex in U.P. 2011

जनपद	मुख्य कर्मकर (Main Worker)			District
	पुरुष	स्त्री	कुल	
	Male	Female	Total	
1	2	3	4	1
40 झाँसी	443645	116396	560041	Jhansi
41 ललितपुर	278499	78534	357033	Lalitpur
42 हमीरपुर	233058	57317	290375	Hamirpur
43 महोबा	184837	53875	238712	Mahoba
44 बाँदा	384396	98836	483232	Banda
45 चित्रकूट	208896	73718	282614	Chitrakoot
46 फतेहपुर	521433	148723	670156	Fatehpur
47 प्रतापगढ़	419908	133105	553013	Pratapgarh
48 कौशाम्बी	292462	122850	415312	Kausambi
49 इलाहाबाद	981133	305599	1286732	Allahabad
50 बाराबंकी	677923	156371	834294	Barabanki
51 फैजाबाद	404279	92300	496579	Faizabad
52 अम्बेदकर नगर	349437	91561	440998	Ambedkar Nagar
53 सुल्तानपुर	548315	142652	690967	Sultanpur
54 अमेठी	**	**	**	Amethi
55 बहराइच	640148	103304	743452	Bahraich
56 श्रावस्ती	192781	39981	232762	Shrawasti
57 बलरामपुर	367929	90798	458727	Balrampur
58 गोण्डा	604204	135459	739663	Gonda
59 सिद्धार्थनगर	347611	100332	447943	Siddharth Nagar
60 बस्ती	360797	82927	443724	Basti
61 संतकबीर नगर	218934	46519	265453	Sant Kabir Nagar
62 महाराजगंज	343119	96174	439293	Maharajganj
63 गोरखपुर	616241	130140	746381	Gorakhpur
64 कृशीनगर	422820	100438	523258	Kushi Nagar
65 देवरिया	375569	79813	455382	Deoria
66 आजमगढ़	611015	173257	784272	Azamgarh
67 मऊ	301006	95432	396438	Mau
68 बलिया	445393	124129	569522	Ballia
69 जौनपुर	664609	231938	896547	Jaunpur
70 गाजीपुर	581125	185756	766881	Ghazipur
71 चन्दौली	273276	68651	341927	Chandauli
72 वाराणसी	750828	169933	920761	Varanasi
73 संतरविदास नगर	237468	49510	286978	Sant Ravidas Nagar
74 मिर्जापुर	420679	116412	537091	Mirzapur
75 सोनभद्र	293517	103679	397196	Sonbhadra
उत्तर प्रदेश	37420299	7215193	44635492	Uttar Pradesh

** मातृ जनपद में सम्मिलित

** Included in Mother District

स्रोत भारतीय जनगणना-2011

Source: Census of India-2011

1- क्षेत्रफल एवं जनसंख्या / Area and Population

1.10- उ.प्र. में जिलेवार कर्मकरों एवं काम न करने वालों की लिंगानुसार जनसंख्या तथा मुख्य कर्मकरो का कुल जनसंख्या से प्रतिशत 2011

Districtwise Population of Workers and Non Workers and percentage of Main Workers to total population by Sex in U.P. 2011

जनपद	सीमान्त कर्मकर (Marginal Workers)			District
	पुरुष	स्त्री	कुल	
	Male	Female	Total	
1	5	6	7	1
1 सहारनपुर	109547	45096	154643	Saharanpur
2 मूजफ्फर नगर	119356	86797	206153	Muz. Nagar
3 शामली	**	**	**	Shamli
4 बिजनौर	171768	76490	248258	Bijnor
5 मुरादाबाद	204490	108353	312843	Moradabad
6 संभल	**	**	**	Sambhal
7 रामपुर	107569	65426	172995	Rampur
8 अमरोहा	72466	73056	145522	Amroha
9 मेरठ	123757	75972	199729	Meerut
10 बागपत	49947	32229	82176	Bagapat
11 गाजियाबाद	160586	107041	267627	Ghaziabad
12 हापुड़	**	**	**	Hapur
13 गौतमबुद्ध नगर	65509	45108	110617	G.B. Nagar
14 बुलन्दशहर	149523	138521	288044	Bulandshahr
15 अलीगढ़	181846	126716	308562	Aligarh
16 हाथरस	98693	48127	146820	Hathras
17 मथुरा	128825	117315	246140	Mathura
18 आगरा	207080	132202	339282	Agra
19 फिरोजाबाद	124593	63279	187872	Firozabad
20 एटा	77873	52635	130508	Etah
21 कासगंज	60170	58338	118508	Kasganj
22 मैनपुरी	82775	53283	136058	Mainpuri
23 बदायूं	144546	87034	231580	Badaun
24 बरेली	242394	115665	358059	Bareilly
25 पीलीभीत	112819	42371	155190	Pilibhit
26 शाहजहाँपुर	142593	50118	192711	Shahjahanpur
27 खीरी	202986	103483	306469	Kheri
28 सीतापुर	271123	127837	398960	Sitapur
29 हरदोई	225811	123264	349075	Hardoi
30 उन्नाव	205817	157096	362913	Unnao
31 लखनऊ	256825	133696	390521	Lucknow
32 रायबरेली	346410	213431	559841	Raebareli
33 फर्रुखाबाद	70318	47263	117581	Farrukhabad
34 कन्नौज	64853	40796	105649	Kannauj
35 इटावा	91842	52642	144484	Etawah
36 औरैया	72816	43486	116302	Auraiya
37 कानपुर देहात	108024	72189	180213	Kanpur Dehat
38 कानपुर नगर	232717	110349	343066	Kanpur Nagar
39 जालौन	110926	89572	200498	Jalaun

अनुवद्ध.....

Contd....

1- क्षेत्रफल एवं जनसंख्या / Area and Population

1.10- उ.प्र. में जिलेवार कर्मकरो एवं काम न करने वालों की लिंगानुसार जनसंख्या तथा मुख्य कर्मकरो का कुल जनसंख्या से प्रतिशत 2011

Districtwise Population of Workers and Non Workers and percentage of Main Workers to total population by Sex in U.P. 2011

जनपद	सीमान्त कर्मकर (Marginal Workers)			District
	पुरुष	स्त्री	कुल	
	Male	Female	Total	
1	5	6	7	1
40 झाँसी	121712	133161	254873	Jhansi
41 ललितपुर	48284	98034	146318	Lalitpur
42 हमीरपुर	75469	77811	153280	Hamirpur
43 महोबा	52316	58648	110964	Mahoba
44 बाँदा	100918	117539	218457	Banda
45 चित्रकूट	46081	65502	111583	Chitrakoot
46 फतेहपुर	192303	201470	393773	Fatehpur
47 प्रतापगढ़	284661	228927	513588	Pratapgarh
48 कौशांबी	110182	113592	223774	Kausambi
49 इलाहाबाद	444977	380198	825175	Allahabad
50 बाराबंकी	193318	165238	358556	Barabanki
51 फैजाबाद	193609	141021	334630	Faizabad
52 अम्बेदकर नगर	197969	148431	346400	Ambedkar Nagar
53 सुल्तानपुर	321523	230142	551665	Sultanpur
54 अमेठी	**	**	**	Amethi
55 बहराइच	255428	153280	408708	Bahraich
56 श्रावस्ती	101200	69793	170993	Shrawasti
57 बलरामपुर	166403	135123	301526	Balrampur
58 गोण्डा	251644	179245	430889	Gonda
59 सिद्धार्थनगर	236022	194933	430955	Siddharth Nagar
60 बस्ती	197845	142119	339964	Basti
61 संतकबीर नगर	164548	109468	274016	Sant Kabir Nagar
62 महाराजगंज	316346	238614	554960	Maharajganj
63 गोरखपुर	400635	204613	605248	Gorakhpur
64 कुशीनगर	382037	211678	593715	Kushi Nagar
65 देवरिया	263504	157360	420864	Deoria
66 आजमगढ़	330875	256885	587760	Azamgarh
67 मऊ	174407	125902	300309	Mau
68 बलिया	277667	172294	449961	Ballia
69 जौनपुर	269548	271280	540828	Jaunpur
70 गाजीपुर	227575	210146	437721	Ghazipur
71 चन्दौली	189695	120921	310616	Chandauli
72 वाराणसी	170406	129541	299947	Varanasi
73 संतरविदास नगर	105687	77943	183630	Sant Ravidas Nagar
74 मिर्जापुर	192382	152523	344905	Mirzapur
75 सोनभद्र	170094	163109	333203	Sonbhadra
उत्तर प्रदेश	12426463	8752760	21179223	Uttar Pradesh

** मातृ जनपद में सम्मिलित

** Included in Mother District

स्रोत भारतीय जनगणना-2011

Source: Census of India-2011

1- क्षेत्रफल एवं जनसंख्या / Area and Population

1.10- उ.प्र. में जिलेवार कर्मकरों एवं काम न करने वालों की लिंगानुसार जनसंख्या तथा
मुख्य कर्मकरों का कुल जनसंख्या से प्रतिशत 2011

Districtwise Population of Workers and Non Workers and percentage of
Main Workers to total population by Sex in U.P. 2011

जनपद	काम न करने वाले (Non Workers)			District
	पुरुष	स्त्री	कुल	
	Male	Female	Total	
1	8	9	10	1
1 सहारनपुर	922970	1506068	2429038	Saharanpur
2 मजफ्फर नगर	1111865	1740003	2851868	Muz. Nagar
3 शामली	**	**	**	Shamli
4 बिजनौर	999718	1594959	2594677	Bijnor
5 मुरादाबाद	1309747	2044448	3354195	Moradabad
6 संभल	**	**	**	Sambhal
7 रामपुर	614196	984362	1598558	Rampur
8 अमरोहा	504412	736720	1241132	Amroha
9 मेरठ	926933	1426217	2353150	Meerut
10 बागपत	357466	528887	886353	Bagapat
11 गाजियाबाद	1257219	1903888	3161107	Ghaziabad
12 हापुड	**	**	**	Hapur
13 गौतमबुद्ध नगर	446830	632176	1079006	G.B. Nagar
14 बुलन्दशहर	947445	1378466	2325911	Bulandshahr
15 अलीगढ़	1022659	1476869	2499528	Aligarh
16 हाथरस	438001	642592	1080593	Hathras
17 मथुरा	731983	974262	1706245	Mathura
18 आगरा	1245252	1783701	3028953	Agra
19 फिरोजाबाद	710206	1026429	1736635	Firozabad
20 एटा	507095	721401	1228496	Etah
21 कासगंज	388952	575002	963954	Kasganj
22 मैनपुरी	527310	780379	1307689	Mainpuri
23 बदायूं	1028143	1546410	2574553	Badaun
24 बरेली	1204659	1841729	3046388	Bareilly
25 पीलीभीत	537063	875339	1412402	Pilibhit
26 शाहजहाँपुर	823090	1291234	2114324	Shahjahanpur
27 खीरी	1064704	1691821	2756525	Kheri
28 सीतापुर	1204012	1857378	3061390	Sitapur
29 हरदोई	1099490	1674409	2773899	Hardoi
30 उन्नाव	779073	1204550	1983623	Unnao
31 लखनऊ	1168077	1878955	3047032	Lucknow
32 रायबरेली	885149	1315700	2200849	Raebareli
33 फर्रुखाबाद	511695	781242	1292937	Farrukhabad
34 कन्नौज	450842	681098	1131940	Kannauj
35 इटावा	432143	643595	1075738	Etawah
36 औरैया	375497	562025	937522	Auraiya
37 कानपुर देहात	469264	698056	1167320	Kanpur Dehat
38 कानपुर नगर	1159935	1849101	3009036	Kanpur Nagar
39 जालौन	435123	634087	1069210	Jalaun

अनुवद्ध.....

Contd.....

1- क्षेत्रफल एवं जनसंख्या / Area and Population

1.10- उ.प्र. में जिलेवार कर्मकरों एवं काम न करने वालों की लिंगानुसार जनसंख्या तथा मुख्य कर्मकरों का कुल जनसंख्या से प्रतिशत 2011

Districtwise Population of Workers and Non Workers and percentage of Main Workers to total population by Sex in U.P. 2011

जनपद	काम न करने वाले (Non Workers)			District
	पुरुष	स्त्री	कुल	
	Male	Female	Total	
1	8	9	10	1
40 झाँसी	492079	691610	1183689	Jhansi
41 ललितपुर	314228	404013	718241	Lalitpur
42 हमीरपुर	285010	375620	660630	Hamirpur
43 महीबा	229205	297077	526282	Mahoba
44 बाँदा	480562	617159	1097721	Banda
45 चित्रकूट	272744	324789	597533	Chitrakoot
46 फतेहपुर	670986	897818	1568804	Fatehpur
47 प्रतापगढ़	901516	1241024	2142540	Pratapgarh
48 कौशाम्बी	435841	524669	960510	Kausambi
49 इलाहाबाद	1705697	2136787	3842484	Allahabad
50 बाराबंकी	835832	1232017	2067849	Barabanki
51 फैजाबाद	661740	978047	1639787	Faizabad
52 अम्बेदकर नगर	665004	945486	1610490	Ambedkar Nagar
53 सुल्तानपुर	1044748	1509737	2554485	Sultanpur
54 अमेठी	**	**	**	Amethi
55 बहराइच	948308	1387263	2335571	Bahraich
56 श्रावस्ती	299916	413690	713606	Shrawasti
57 बलरामपुर	580389	808023	1388412	Balrampur
58 गोण्डा	931298	1332069	2263367	Gonda
59 सिद्धार्थनगर	711462	968937	1680399	Siddharth Nagar
60 बस्ती	696630	984146	1680776	Basti
61 संतकबीर नगर	486174	689540	1175714	Sant Kabir Nagar
62 महाराजगंज	722289	968161	1690450	Maharajganj
63 गोरखपुर	1260901	1828365	3089266	Gorakhpur
64 कुशीनगर	1013198	1434373	2447571	Kushi Nagar
65 देवरिया	898363	1326337	2224700	Deoria
66 आजमगढ़	1343114	1898767	3241881	Azamgarh
67 मऊ	639296	869925	1509221	Mau
68 बलिया	949842	1270449	2220291	Ballia
69 जौनपुर	1286308	1770521	3056829	Jaunpur
70 गाजीपुर	1046375	1369291	2415666	Ghazipur
71 चन्दौली	554934	745279	1300213	Chandauli
72 वाराणसी	1000623	1455510	2456133	Varanasi
73 संतरविदास नगर	463944	643661	1107605	Sant Ravidas Nagar
74 मिर्जापुर	699241	915733	1614974	Mirzapur
75 सोनभद्र	507733	624427	1132160	Sonbhadra
उत्तर प्रदेश	54633748	79363878	133997626	Uttar Pradesh

** मातृ जनपद में सम्मिलित

** Included in Mother District

स्रोत भारतीय जनगणना-2011

Source: Census of India 2011

1- क्षेत्रफल एवं जनसंख्या / Area and Population

1.10- उ.प्र. में जिलेवार कर्मकरो एवं काम न करने वालों की लिंगानुसार जनसंख्या तथा
मुख्य कर्मकरो का कुल जनसंख्या से प्रतिशत 2011

Districtwise Population of Workers and Non Workers and percentage of
Main Workers to total population by Sex in U.P. 2011

जनपद	मुख्य कर्मकरो का कुल जनसंख्या से प्रतिशत			District
	Main Workers as % to total Population			
	पुरुष Male	स्त्री Female	कुल Total	
1	11	12	13	1
1 सहारनपुर	43.70	4.97	25.46	Saharanpur
2 मजफ्फर नगर	43.87	6.32	26.20	Muz. Nagar
3 शामली	**	**	**	Shamli
4 बिजनौर	39.02	5.11	22.80	Bijnor
5 मुरादाबाद	39.51	5.11	23.16	Moradabad
6 संभल	**	**	**	Sambhal
7 रामपुर	41.03	5.59	24.16	Rampur
8 अमरोहा	40.12	7.64	24.65	Amroha
9 मेरठ	42.45	7.15	25.87	Meerut
10 बागपत	41.80	6.94	25.67	Bagapat
11 गाजियाबाद	43.03	8.29	26.76	Ghaziabad
12 हापुड	**	**	**	Hapur
13 गौतमबुद्ध नगर	42.45	10.64	27.82	G.B. Nagar
14 बुलन्दशहर	40.55	8.28	25.30	Bulandshahr
15 अलीगढ़	38.29	6.87	23.57	Aligarh
16 हाथरस	35.81	5.20	21.56	Hathras
17 मथुरा	37.04	7.50	23.35	Mathura
18 आगरा	38.59	6.72	23.77	Agra
19 फिरोजाबाद	37.33	6.55	22.96	Firozabad
20 एटा	38.25	6.42	23.41	Etah
21 कासगंज	41.23	5.83	24.66	Kasganj
22 मैनपुरी	38.58	4.74	22.73	Mainpuri
23 बदायूं	40.40	4.71	23.79	Badaun
24 बरेली	38.62	6.38	23.47	Bareilly
25 पीलीभीत	39.38	4.31	22.82	Pilibhit
26 शाहजहाँपुर	39.89	4.20	23.27	Shahjahanpur
27 खीरी	40.29	5.41	23.83	Kheri
28 सीतापुर	37.90	5.86	22.83	Sitapur
29 हरदोई	39.52	5.46	23.70	Hardoi
30 उन्नाव	39.58	7.89	24.51	Unnao
31 लखनऊ	40.49	8.32	25.11	Lucknow
32 रायबरेली	29.73	7.49	18.94	Raebareli
33 फर्रुखाबाद	42.16	5.74	25.18	Farrukhabad
34 कन्नौज	41.52	6.83	25.29	Kannauj
35 इटावा	38.05	5.40	22.86	Etawah
36 औरैया	39.42	5.32	23.61	Auraiya
37 कानपुर देहात	40.07	7.53	24.98	Kanpur Dehat
38 कानपुर नगर	43.38	7.64	26.83	Kanpur Nagar
39 जालौन	39.74	7.68	24.87	Jalaun

अनुवद्ध.....

Contd....

1- क्षेत्रफल एवं जनसंख्या / Area and Population

1.10- उ.प्र. में जिलेवार कर्मकरो एवं काम न करने वालों की लिंगानुसार जनसंख्या तथा मुख्य कर्मकरो का कुल जनसंख्या से प्रतिशत 2011

Districtwise Population of Workers and Non Workers and percentage of Main Workers to total population by Sex in U.P. 2011

जनपद	मुख्य कर्मकरो का कुल जनसंख्या से प्रतिशत			District
	Main Workers as % to total Population			
	पुरुष Male	स्त्री Female	कुल Total	
1	11	12	13	1
40 झाँसी	41.95	12.37	28.02	Jhansi
41 ललितपुर	43.45	13.53	29.23	Lalitpur
42 हमीरपुर	39.27	11.22	26.30	Hamirpur
43 महोबा	39.63	13.15	27.25	Mahoba
44 बाँदा	39.80	11.86	26.86	Banda
45 चित्रकूट	39.58	15.89	28.50	Chitrakoot
46 फतेहपुर	37.66	11.92	25.45	Fatehpur
47 प्रतापगढ़	26.14	8.30	17.23	Pratapgarh
48 कौशाम्बी	34.88	16.14	25.96	Kausambi
49 इलाहाबाद	31.33	10.83	21.61	Allahabad
50 बाराबंकी	39.71	10.06	25.59	Barabanki
51 फैजाबाद	32.10	7.62	20.10	Faizabad
52 अम्बेदकर नगर	28.82	7.72	18.39	Ambedkar Nagar
53 सुल्तानपुर	28.64	7.58	18.20	Sultanpur
54 अमेठी	**	**	**	Amethi
55 बहराइच	34.72	6.28	21.32	Bahraich
56 श्रावस्ती	32.46	7.64	20.83	Shrawasti
57 बलरामपुर	33.01	8.78	21.35	Balrampur
58 गोण्डा	33.81	8.23	21.54	Gonda
59 सिद्धार्थनगर	26.84	7.94	17.50	Siddharth Nagar
60 बस्ती	28.74	6.86	18.00	Basti
61 संतकबीर नगर	25.17	5.50	15.48	Sant Kabir Nagar
62 महाराजगंज	24.83	7.38	16.36	Maharajganj
63 गोरखपुर	27.05	6.02	16.81	Gorakhpur
64 कुशीनगर	23.26	5.75	14.68	Kushi Nagar
65 देवरिया	24.43	5.10	14.69	Deoria
66 आजमगढ़	26.74	7.44	17.00	Azamgarh
67 मऊ	27.00	8.75	17.97	Mau
68 बलिया	26.62	7.92	17.58	Ballia
69 जौनपुर	29.93	10.20	19.95	Jaunpur
70 गाजीपुर	31.33	10.52	21.18	Ghazipur
71 चन्दौली	26.85	7.34	17.51	Chandauli
72 वाराणसी	39.07	9.68	25.04	Varanasi
73 संतरविदास नगर	29.42	6.42	18.18	Sant Ravidas Nagar
74 मिर्जापुर	32.06	9.83	21.51	Mirzapur
75 सोनभद्र	30.22	11.63	21.33	Sonbhadra
उत्तर प्रदेश	35.82	7.57	22.34	Uttar Pradesh

** मातृ जनपद में सम्मिलित

** Included in Mother District

स्रोत भारतीय जनगणना 2011

Source: Census of India-2011

1- क्षेत्रफल एवं जनसंख्या / Area and Population

1.11- उत्तर प्रदेश में जिलेवार औद्योगिक श्रेणियों के अनुसार मुख्य कर्मकरों की लिंगानुसार संख्या, 2011

Districtwise number of Main Workers by Industrial Categories sex-wise in U.P. by 2011

जनपद	कृषक		कृषि मजदूर		District
	Cultivator		Agricultural Labourers		
	पुरुष	स्त्री	पुरुष	स्त्री	
	Male	Female	Male	Female	
1	2	3	4	5	1
1 सहारनपुर	202069	9748	190347	20699	Saharanpur
2 मुजफ्फर नगर	287616	21072	220596	29988	Muz. Nagar
3 शामली	**	**	**	**	Shamli
4 बिजनौर	194909	16000	193230	18036	Bijnor
5 मुरादाबाद	303626	23449	203432	19860	Moradabad
6 संभल	**	**	**	**	Sambhal
7 रामपुर	176580	11104	137840	12970	Rampur
8 अमरोहा	163266	20997	70588	11414	Amroha
9 मेरठ	158291	17653	95206	17041	Meerut
10 बागपत	103167	9286	42300	7142	Bagapat
11 गाजियाबाद	124521	15308	69650	13577	Ghaziabad
12 हापुड़	**	**	**	**	Hapur
13 गौतमबुद्ध नगर	53119	7780	22445	5173	G.B. Nagar
14 बुलन्दशहर	263083	29818	112822	23958	Bulandshahr
15 अलीगढ़	228828	20453	129160	19860	Aligarh
16 हाथरस	104080	7253	69755	7724	Hathras
17 मथुरा	169524	21268	70380	19485	Mathura
18 आगरा	229008	19143	119951	16517	Agra
19 फिरोजाबाद	154170	11240	79692	8753	Firozabad
20 एटा	199161	14805	71660	8462	Etah
21 कासगंज	179223	11343	57322	6344	Kasganj
22 मैनपुरी	222645	13191	71861	7761	Mainpuri
23 बदायूं	489712	31512	145069	12618	Badaun
24 बरेली	303700	19367	195910	15035	Bareilly
25 पीलीभीत	186940	8737	128058	10383	Pilibhit
26 शाहजहाँपुर	308277	13207	164058	10962	Shahjahanpur
27 खीरी	449443	30072	230144	27736	Kheri
28 सीतापुर	465076	36048	230785	31668	Sitapur
29 हरदोई	486534	34978	204453	24485	Hardoi
30 उन्नाव	319746	48003	126652	30303	Unnao
31 लखनऊ	117331	19123	82782	19726	Lucknow
32 रायबरेली	205212	34779	130207	43484	Raebareli
33 फर्रुखाबाद	208058	10440	89805	6993	Farrukhabad
34 कन्नौज	208949	11057	76553	5984	Kannauj
35 इटावा	136787	9522	75426	8849	Etawah
36 औरैया	136306	8472	78453	11460	Auraiya
37 कानपुर देहात	176678	18843	109622	23925	Kanpur Dehat
38 कानपुर नगर	157094	17482	131688	28516	Kanpur Nagar
39 जालौन	152825	14637	101769	23497	Jalaun

Contd....

1- क्षेत्रफल एवं जनसंख्या / Area and Population

1.11- उत्तर प्रदेश में जिलेवार औद्योगिक श्रेणियों के अनुसार मुख्य कर्मकरों की लिंगानुसार संख्या, 2011

Districtwise number of Main Workers by Industrial Categories sex-wise in U.P. by 2011

जनपद	कृषक		कृषि मजदूर		District
	Cultivator		Agricultural Labourers		
	पुरुष	स्त्री	पुरुष	स्त्री	
	Male	Female	Male	Female	
1	2	3	4	5	1
40 झाँसी	156790	33050	85588	41201	Jhansi
41 ललितपुर	176701	42180	37953	21322	Lalitpur
42 हमीरपुर	94849	15091	64173	25417	Hamirpur
43 महोबा	80339	16100	44672	22010	Mahoba
44 बाँदा	168611	33525	110395	44900	Banda
45 चित्रकूट	100563	30227	58700	30810	Chitrakoot
46 फतेहपुर	217171	47146	144043	60893	Fatehpur
47 प्रतापगढ़	160719	46107	86987	41287	Pratapgarh
48 कौशाम्बी	85520	26715	120179	66735	Kausambi
49 इलाहाबाद	258014	79488	154452	80354	Allahabad
50 बाराबंकी	332055	53417	170454	55716	Barabanki
51 फैजाबाद	164309	29014	79902	25876	Faizabad
52 अम्बेदकर नगर	134546	25278	79204	30560	Ambedkar Nagar
53 सुल्तानपुर	211950	38094	139311	50416	Sultanpur
54 अमेठी	**	**	**	**	Amethi
55 बहराइच	324825	35153	185664	37627	Bahraich
56 श्रावस्ती	111317	14689	53088	14678	Shrawasti
57 बलरामपुर	184694	35797	106192	36898	Balrampur
58 गोण्डा	309600	44137	156742	43733	Gonda
59 सिद्धार्थनगर	167478	39769	97056	36429	Siddharth Nagar
60 बस्ती	186320	32167	70520	23962	Basti
61 संतकबीर नगर	90645	12941	56161	16634	Sant Kabir Nagar
62 महाराजगंज	128363	23695	110900	43352	Maharajganj
63 गोरखपुर	148592	26212	127332	36212	Gorakhpur
64 कुशीनगर	151577	24481	138216	38931	Kushi Nagar
65 देवरिया	129207	21677	64713	21038	Deoria
66 आजमगढ़	255685	55375	106765	46900	Azamgarh
67 मऊ	84110	17185	47981	19362	Mau
68 बलिया	129503	24427	119725	41467	Ballia
69 जौनपुर	290582	96330	133390	69905	Jaunpur
70 गाजीपुर	218661	55874	149161	70768	Ghazipur
71 चन्दौली	79780	12262	61290	20579	Chandauli
72 वाराणसी	116682	35172	66746	31588	Varanasi
73 संतरविदास नगर	55437	11795	25592	10524	Sant Ravidas Nagar
74 मिर्जापुर	118929	23385	102735	48475	Mirzapur
75 सोनभद्र	77751	23841	91924	55391	Sonbhadra
उत्तर प्रदेश	13727429	1848986	7777577	1972338	Uttar Pradesh

Contd....

1- क्षेत्रफल एवं जनसंख्या / Area and Population

1.11- उत्तर प्रदेश में जिलेवार औद्योगिक श्रेणियों के अनुसार मुख्य कर्मकरों की लिंगानुसार संख्या, 2011

Districtwise number of Main Workers by Industrial Categories sex-wise in U.P. by 2011

जनपद	पारिवारिक उद्योग में लगे कर्मकर		अन्य कर्मकर		कुल मुख्य कर्मकर		District
	Workers in household Industries		Other Workers		Total Main Workers		
	पुरुष	स्त्री	पुरुष	स्त्री	पुरुष	स्त्री	
	Male	Female	Male	Female	Male	Female	
1	6	7	8	9	10	11	1
1 सहारनपुर	21810	5117	387363	45548	801589	81112	Saharanpur
2 मुजफ्फर नगर	25219	7918	428782	64300	962213	123278	Muz. Nagar
3 शामली	**	**	**	**	**	**	Shamli
4 बिजनौर	26263	9856	335327	46157	749729	90049	Bijnor
5 मुगदाबाद	46680	15722	435211	56988	988949	116019	Moradabad
6 संभल	**	**	**	**	**	**	Sambhal
7 रामपुर	22208	11645	165496	26423	502124	62142	Rampur
8 अमरोहा	12059	8192	140658	26393	386571	66996	Amroha
9 मेरठ	37424	10808	484132	70255	775053	115757	Meerut
10 बागपत	9807	4151	137383	21283	292657	41862	Bagapat
11 गाजियाबाद	48277	15327	828581	137670	1071029	181882	Ghaziabad
12 हापुड़	**	**	**	**	**	**	Hapur
13 गौतमबुद्ध नगर	17644	8421	284667	59243	377875	80617	G.B. Nagar
14 बुलन्दशहर	24606	19795	347781	63353	748292	136924	Bulandshahr
15 अलीगढ़	32934	16133	356569	61862	747491	118308	Aligarh
16 हाथरस	14769	5337	110829	17548	299433	37862	Hathras
17 मथुरा	19078	8174	247335	39555	506317	88482	Mathura
18 आगरा	46739	19127	516923	83154	912621	137941	Agra
19 फिरोजाबाद	27954	12857	235431	43552	497247	76402	Firozabad
20 एटा	10724	7573	80826	22265	362371	53105	Etah
21 कासगंज	6917	7932	71581	13595	315043	39214	Kasganj
22 मैनपुरी	10701	4587	78085	15951	383292	41490	Mainpuri
23 बदायूँ	14059	9027	146230	27536	795070	80693	Badaun
24 बरेली	50431	30123	360571	68775	910612	133300	Bareilly
25 पीलीभीत	7352	5113	99770	17062	422120	41295	Pilibhit
26 शाहजहाँपुर	12766	6739	155619	27875	640720	58783	Shahjahanpur
27 खीरी	18977	9413	156933	35531	855497	102752	Kheri
28 सीतापुर	30756	13716	173512	42081	900129	123513	Sitapur
29 हरदोई	25663	10617	149491	33650	866141	103730	Hardoi
30 उन्नाव	21758	7196	177041	31132	645197	116634	Unnao
31 लखनऊ	56034	14036	713427	129826	969574	182711	Lucknow
32 रायबरेली	23229	9417	162335	36206	520983	123886	Raebareli
33 फर्रुखाबाद	14392	12017	111972	21009	424227	50459	Farrukhabad
34 कन्नौज	14275	20322	66304	15583	366081	52946	Kannauj
35 इटावा	9737	3757	99921	17589	321871	39717	Etawah
36 औरैया	5400	1824	71568	12238	291727	33994	Auraiya
37 कानपुर देहात	9242	3492	90425	16424	385967	62684	Kanpur Dehat
38 कानपुर नगर	41942	8999	736430	107015	1067154	162012	Kanpur Nagar
39 जालौन	9864	4742	95585	17347	360043	60223	Jalaun

अनुवद्ध.....

Contd....

1- क्षेत्रफल एवं जनसंख्या / Area and Population

1.11- उत्तर प्रदेश में जिलेवार औद्योगिक श्रेणियों के अनुसार मुख्य कर्मकरों की लिंगानुसार संख्या, 2011

Districtwise number of Main Workers by Industrial Categories sex-wise in U.P. by 2011

जनपद	पारिवारिक उद्योग में लगे कर्मकर		अन्य कर्मकर		कुल मुख्य कर्मकर		District
	Workers employed in household Industries		Other Workers		Total Main Workers		
	पुरुष	स्त्री	पुरुष	स्त्री	पुरुष	स्त्री	
	Male	Female	Male	Female	Male	Female	
1	6	7	8	9	10	11	1
40 झाँसी	18175	9073	183092	33072	443645	116396	Jhansi
41 ललितपुर	6260	2978	57585	12054	278499	78534	Lalitpur
42 हमीरपुर	7549	2983	66487	13826	233058	57317	Hamirpur
43 महोबा	5893	2284	53933	13481	184837	53875	Mahoba
44 बाँदा	8511	2563	96879	17848	384396	98836	Banda
45 चित्रकूट	5029	2937	44604	9744	208896	73718	Chitrakoot
46 फतेहपुर	17164	9461	143055	31223	521433	148723	Fatehpur
47 प्रतापगढ़	24975	10529	147227	35182	419908	133105	Pratapgarh
48 कौशाम्बी	9725	7018	77038	22382	292462	122850	Kausambi
49 इलाहाबाद	66099	41132	502568	104625	981133	305599	Allahabad
50 बाराबंकी	35091	16346	140323	30892	677923	156371	Barabanki
51 फैजाबाद	17761	7314	142307	30096	404279	92300	Faizabad
52 अम्बेदकर नगर	26211	8577	109476	27146	349437	91561	Ambedkar Nagar
53 सुल्तानपुर	32198	14165	164856	39977	548315	142652	Sultanpur
54 अमेठी	**	**	**	**	**	**	Amethi
55 बहराइच	14335	5398	115324	25126	640148	103304	Bahraich
56 श्रावस्ती	5854	3073	22522	7541	192781	39981	Shrawasti
57 बलरामपुर	11420	4222	65623	13881	367929	90798	Balrampur
58 गोण्डा	22907	13301	114955	34288	604204	135459	Gonda
59 सिद्धार्थनगर	13227	4485	69850	19649	347611	100332	Siddharth Nagar
60 बस्ती	14818	5337	89139	21461	360797	82927	Basti
61 संतकबीर नगर	11473	4066	60655	12878	218934	46519	Sant Kabir Nagar
62 महाराजगंज	14046	4960	89810	24167	343119	96174	Maharajganj
63 गोरखपुर	32109	11025	308208	56691	616241	130140	Gorakhpur
64 कुशीनगर	18814	6446	114213	30580	422820	100438	Kushi Nagar
65 देवरिया	17991	7070	163658	30028	375569	79813	Deoria
66 आजमगढ़	47549	23615	201016	47367	611015	173257	Azamgarh
67 मऊ	56973	30597	111942	28288	301006	95432	Mau
68 बलिया	25852	12278	170313	45957	445393	124129	Ballia
69 जौनपुर	34985	16452	205652	49251	664609	231938	Jaunpur
70 गाजीपुर	23498	14751	189805	44363	581125	185756	Ghazipur
71 चन्दौली	20475	10694	111731	25116	273276	68651	Chandauli
72 वाराणसी	103292	28639	464108	74534	750828	169933	Varanasi
73 संतरविदास नगर	28786	10177	127653	17014	237468	49510	Sant Ravidas Nagar
74 मिर्जापुर	32594	12434	166421	32118	420679	116412	Mirzapur
75 सोनभद्र	10142	4363	113700	20084	293517	103679	Sonbhadra
उत्तर प्रदेश	1669471	739965	14245822	2653904	37420299	7215193	Uttar Pradesh

** मातृ जनपद में सम्मिलित

** Included in Mother District

स्रोत भारतीय जनगणना-2011

Source: Census of India 2011

1- क्षेत्रफल एवं जनसंख्या / Area and Population

1.12- उत्तर प्रदेश में आयु वर्ग एवं लिंगानुसार जनसंख्या एवं मुख्य कर्मकरों की संख्या

Population and main workers by age groups and sex in U.P

कुल/ग्रामीण/नगरीय Total / Rural / Urban	आयु -वर्ग Age-Group	जनसंख्या (Population) 2011		
		व्यक्ति	पुरुष	स्त्री
		Persons	Males	Females
1	2	3	4	5
कुल Total	कुल Total	199812341	104480510	95331831
	0-14	71308266	37589959	33718307
	15-19	23040380	12307573	10732807
	20-24	17578648	9405485	8173163
	25-29	14579829	7466367	7113462
	30-34	12954682	6431401	6523281
	35-39	12556222	6401231	6154991
	40-49	18681179	9777310	8903869
	50-59	12051169	6198118	5853051
	60-69	9545160	4927243	4617917
	70-79	4082260	2173969	1908291
	80+	1196262	616224	580038
	ANS	1622062	865933	756129
ग्रामीण Rural	कुल Total	155317278	80992995	74324283
	0-14	57692619	30347288	27345331
	15-19	17779084	9493418	8285666
	20-24	12989044	6927701	6061343
	25-29	10860729	5531452	5329277
	30-34	9810399	4825061	4985338
	35-39	9523701	4848208	4675493
	40-49	13963513	7294887	6668626
	50-59	9079291	4622965	4456326
	60-69	7672441	3946605	3725836
	70-79	3325937	1776631	1549306
	80+	928296	480190	448106
	ANS	1172430	624380	548050
नगरीय Urban	कुल Total	44495063	23487515	21007548
	0-14	13615647	7242671	6372976
	15-19	5261296	2814155	2447141
	20-24	4589604	2477784	2111820
	25-29	3719100	1934915	1784185
	30-34	3144283	1606340	1537943
	35-39	3032521	1553023	1479498
	40-49	4717666	2482423	2235243
	50-59	2971878	1575153	1396725
	60-69	1872719	980638	892081
	70-79	756323	397338	358985
	80+	267966	136034	131932
	ANS	449632	241553	208079

अनुबद्ध.....

Contd.....

1- क्षेत्रफल एवं जनसंख्या / Area and Population

1.12- उत्तर प्रदेश में आयु वर्ग एवं लिंगानुसार जनसंख्या एवं मुख्य कर्मकरों का विवरण

Population and main workers by age groups and sex in U.P.

कुल/ग्रामीण/नगरीय Total / Rural / Urban	आयु -वर्ग Age-Group	मुख्य कर्मकर (Main Workers) 2001		
		व्यक्ति	पुरुष	स्त्री
		Persons	Males	Females
1	2	6	7	8
कुल Total	कुल Total	39337649	34338260	4999389
	5-14	801724	605111	196613
	15-19	2459320	2175450	283870
	20-24	4224051	3745598	478453
	25-29	4867123	4290914	576209
	30-34	4923852	4267380	656472
	35-39	4895076	4245858	649218
	40-49	7768436	6717559	1050877
	50-59	4912986	4290439	622547
	60-69	2971311	2632277	339034
	70-79	1060688	967568	93120
	80+	306334	279427	26907
	ANS	146748	120679	26069
ग्रामीण Rural	कुल Total	31242754	26975069	4267685
	5-14	659084	495216	163868
	15-19	1990543	1753463	237080
	20-24	3351661	2938638	413023
	25-29	3853467	3356482	496985
	30-34	3869886	3303664	566222
	35-39	3787095	3240425	546670
	40-49	5937899	5056219	881680
	50-59	3909508	3376855	532653
	60-69	2572102	2269807	302295
	70-79	930097	847866	82231
	80+	266963	243586	23377
	ANS	114449	92848	21601
नगरीय Urban	कुल Total	8094895	7363191	731704
	5-14	142640	109895	32745
	15-19	468777	421987	46790
	20-24	872390	806960	65430
	25-29	1013656	934432	79224
	30-34	1053966	963716	90250
	35-39	1107981	1005433	102548
	40-49	1830537	1661340	169197
	50-59	1003478	913584	89894
	60-69	399209	362470	36739
	70-79	130591	119702	10889
	80+	39371	35841	3530
	ANS	32299	27831	4468

ANS. आयु नहीं बताई गई । Age not stated.

स्रोत: भारतीय जनगणना

Source: Census of India

1- क्षेत्रफल एवं जनसंख्या / Area and Population

1.13- उ.प्र. में धर्मानुसार जनपदवार जनसंख्या 2011

Districtwise Population by Religion in U.P. 2011

जनपद	कुल जनसंख्या	हिन्दू	मुस्लिम	ईसाई	District
	Total Population	Hindus	Muslims	Christians	
1	2	3	4	5	1
1 सहारनपुर	3466382	1966892	1454052	6523	Saharanpur
2 मुजफ्फर नगर	4143512	2382914	1711453	6495	Muz. Nagar
3 शामली	**	**	**	**	Shamli
4 बिजनौर	3682713	2032081	1585210	6184	Bijnor
5 मुरादाबाद	4772006	2488265	2248392	13157	Moradabad
6 संभल	**	**	**	**	Sambhal
7 रामपुर	2335819	1073890	1181337	9201	Rampur
8 अमरोहा	1840221	1075440	1585210	5952	Amroha
9 मेरठ	3443689	2183255	1185643	10582	Meerut
10 बागपत	1303048	917474	364583	1840	Bagapat
11 गाजियाबाद	4681645	3414427	1186776	19026	Ghaziabad
12 हापुड़	**	**	**	**	Hapur
13 गौतमबुद्ध नगर	1648115	1394025	215500	7366	G.B. Nagar
14 बुलन्दशहर	3499171	2707195	777407	4088	Bulandshahr
15 अलीगढ़	3673889	2904140	729283	7635	Aligarh
16 हाथरस	1564708	1397225	159448	1350	Hathras
17 मथुरा	2547184	2310776	216933	3179	Mathura
18 आगरा	4418797	3922718	411313	10076	Agra
19 फिरोजाबाद	2498156	2140745	314812	3370	Firozabad
20 एटा	1774480	1611126	146346	2464	Etah
21 कासगंज	1436719	1211427	213822	1969	Kasganj
22 मैनपुरी	1868529	1746649	100723	1729	Mainpuri
23 बदायूँ	3681896	2867707	790515	6320	Badaun
24 बरेली	4448359	2830768	1536534	14822	Bareilly
25 पीलीभीत	2031007	1449007	489686	3510	Pilibhit
26 शाहजहाँपुर	3006538	2412595	527581	4630	Shahjahanpur
27 खीरी	4021243	3078262	807600	7502	Kheri
28 सीतापुर	4483992	3555450	893725	6579	Sitapur
29 हरदोई	4092845	3508131	556219	5822	Hardoi
30 उन्नाव	3108367	2732016	363453	3574	Unnao
31 लखनऊ	4589838	3537787	985070	20493	Lucknow
32 रायबरेली	3405559	2975998	413243	3634	Raebareli
33 फर्रुखाबाद	1885204	1596278	276846	3137	Farrukhabad
34 कन्नौज	1656616	1375788	273967	1263	Kannauj
35 इटावा	1581810	1457892	113961	1362	Etawah
36 औरैया	1379545	1273546	101963	1004	Auraiya
37 कानपुर देहात	1796184	1612968	176327	1300	Kanpur Dehat
38 कानपुर नगर	4581268	3792174	720660	15751	Kanpur Nagar
39 जालौन	1689974	1509708	171581	1148	Jalaun

अनुवद्ध.....

Contd.....

1- क्षेत्रफल एवं जनसंख्या / Area and Population

1.13- उ.प्र. में धर्मानुसार जनपदवार जनसंख्या 2011

Districtwise Population by Religion in U.P. 2011

जनपद	कुल जनसंख्या	हिन्दू	मुस्लिम	ईसाई	District
	Total Population	Hindus	Muslims	Christians	
1	2	3	4	5	1
40 झाँसी	1998603	1823930	147842	7050	Jhansi
41 ललितपुर	1221592	1163804	33724	1351	Lalitpur
42 हमीरपुर	1104285	1010014	91269	814	Hamirpur
43 महोबा	875958	815142	57454	965	Mahoba
44 बाँदा	1799410	1637549	157612	1367	Banda
45 चित्रकूट	991730	955372	34559	693	Chitrakoot
46 फतेहपुर	2632733	2274674	350700	2201	Fatehpur
47 प्रतापगढ़	3209141	2731351	452394	3920	Pratapgarh
48 कौशाम्बी	1599596	1372381	220423	2225	Kausambi
49 इलाहाबाद	5954391	5102041	796756	13782	Allahabad
50 बाराबंकी	3260699	2505444	737106	4857	Barabanki
51 फैजाबाद	2470996	2094271	365806	3225	Faizabad
52 अम्बेदकर नगर	2397888	1985654	401678	2536	Ambedkar Nagar
53 सुल्तानपुर	3797117	3119590	650261	4453	Sultanpur
54 अमेठी	**	**	**	**	Amethi
55 बहराइच	3487731	2291892	1169330	6400	Bahraich
56 श्रावस्ती	1117361	768643	343981	1427	Shrawasti
57 बलरामपुर	2148665	1333242	805975	3228	Balrampur
58 गोण्डा	3433919	2739076	678615	4735	Gonda
59 सिद्धार्थनगर	2559297	1789704	748073	3042	Siddharth Nagar
60 बस्ती	2464464	2082976	364510	3493	Basti
61 संतकबीर नगर	1715183	1300586	404410	1766	Sant Kabir Nagar
62 महाराजगंज	2684703	2196884	458650	3527	Maharajganj
63 गोरखपुर	4440895	4009037	403847	9662	Gorakhpur
64 कुशीनगर	3564544	2928462	620244	5006	Kushi Nagar
65 देवरिया	3100946	2730957	358539	3626	Deoria
66 आजमगढ़	4613913	3878626	718692	3810	Azamgarh
67 मऊ	2205968	1769937	428555	2109	Mau
68 बलिया	3239774	3004240	213440	4463	Ballia
69 जौनपुर	4494204	3981502	483750	4947	Jaunpur
70 गाजीपुर	3620268	3233790	368153	4181	Ghazipur
71 चन्दौली	1952756	1727869	215081	2153	Chandauli
72 वाराणसी	3676841	3107681	546987	7696	Varanasi
73 संतरविदास नगर	1578213	1368291	203887	1365	Sant Ravidas Nagar
74 मिर्जापुर	2496970	2292534	195765	2373	Mirzapur
75 सोनभद्र	1862559	1738769	103567	3963	Sonbhadra
उत्तर प्रदेश	199812341	159312654	38483967	356448	Uttar Pradesh

अनुवद्ध.....

Contd.....

1- क्षेत्रफल एवं जनसंख्या / Area and Population

1.13- उ.प्र. में धर्मानुसार जनपदवार जनसंख्या 2011

Districtwise Population by Religion in U.P. 2011

जनपद	सिक्ख	बौद्ध	जैन	अन्य अवर्गीकृत धर्म	District
	Sikkhs	Budhdists	Jains	Others unclassified Religion	
1	6	7	8	9	1
1 सहारनपुर	18627	1937	10208	135	Saharanpur
2 मुजफ्फर नगर	18601	1516	16345	60	Muz. Nagar
3 शामली	**	**	**	**	Shamli
4 बिजनौर	50624	1736	2134	41	Bijnor
5 मुरादाबाद	7555	1260	2426	382	Moradabad
6 संभल	**	**	**	**	Sambhal
7 रामपुर	65316	384	1307	63	Rampur
8 अमरोहा	5295	189	517	21	Amroha
9 मेरठ	24912	1855	18544	236	Meerut
10 बागपत	483	161	16139	25	Bagapat
11 गाजियाबाद	23001	3487	16412	265	Ghaziabad
12 हापुड़	**	**	**	**	Hapur
13 गौतमबुद्ध नगर	9261	895	4518	91	G.B. Nagar
14 बुलन्दशहर	2765	669	1572	86	Bulandshahr
15 अलीगढ़	5875	2582	2805	91	Aligarh
16 हाथरस	524	424	1289	63	Hathras
17 मथुरा	2872	883	2056	126	Mathura
18 आगरा	12057	4049	21508	384	Agra
19 फिरोजाबाद	1804	3395	19077	61	Firozabad
20 एटा	708	2887	5671	18	Etah
21 कासगंज	2280	3907	313	72	Kasganj
22 मैनपुरी	475	8814	4161	38	Mainpuri
23 बदायूँ	1135	1959	678	87	Badaun
24 बरेली	28187	4371	931	339	Bareilly
25 पीलीभीत	84787	360	138	45	Pilibhit
26 शाहजहाँपुर	51090	2312	301	84	Shahjahanpur
27 खीरी	94388	18454	487	226	Kheri
28 सीतापुर	11611	2663	1410	79	Sitapur
29 हरदोई	5688	6671	446	98	Hardoi
30 उन्नाव	1204	920	240	31	Unnao
31 लखनऊ	23883	3877	4975	504	Lucknow
32 रायबरेली	2424	722	397	602	Raebareli
33 फर्रुखाबाद	3160	3161	487	100	Farrukhabad
34 कन्नौज	504	2033	606	65	Kannauj
35 इटावा	1045	1733	3917	94	Etawah
36 औरैया	371	332	228	444	Auraiya
37 कानपुर देहात	478	819	155	103	Kanpur Dehat
38 कानपुर नगर	29676	2733	5710	589	Kanpur Nagar
39 जालौन	463	2875	256	145	Jalaun

अनुवद्ध.....

Contd.....

1- क्षेत्रफल एवं जनसंख्या / Area and Population

1.13- उ.प्र. में धर्मानुसार जनपदवार जनसंख्या 2011

Districtwise Population by Religion in U.P. 2011

जनपद	सिक्ख	बौद्ध	जैन	अन्य अवर्गीकृत धर्म	District
	Sikkhs	Budhdists	Jains	Others unclassified Religion	
1	6	7	8	9	1
40 झाँसी	4951	1203	7328	311	Jhansi
41 ललितपुर	1034	69	20390	41	Lalitpur
42 हमीरपुर	196	74	41	273	Hamirpur
43 महोबा	389	94	234	157	Mahoba
44 बाँदा	231	168	916	50	Banda
45 चित्रकूट	63	101	285	27	Chitrakoot
46 फतेहपुर	402	172	199	47	Fatehpur
47 प्रतापगढ़	1451	7795	746	43	Pratapgarh
48 कौशाम्बी	522	687	545	3	Kausambi
49 इलाहाबाद	4377	4391	2247	305	Allahabad
50 बाराबंकी	2090	1553	3016	211	Barabanki
51 फैजाबाद	1912	737	358	185	Faizabad
52 अम्बेदकर नगर	869	1817	235	33	Ambedkar Nagar
53 सुल्तानपुर	1629	9989	426	336	Sultanpur
54 अमेठी	**	**	**	**	Amethi
55 बहराइच	8212	2793	1177	38	Bahraich
56 श्रावस्ती	407	323	68	56	Shrawasti
57 बलरामपुर	900	1866	198	87	Balrampur
58 गोण्डा	1893	649	338	57	Gonda
59 सिद्धार्थनगर	681	11964	179	356	Siddharth Nagar
60 बस्ती	900	9753	107	99	Basti
61 संतकबीर नगर	447	4393	95	35	Sant Kabir Nagar
62 महाराजगंज	1381	16030	243	338	Maharajganj
63 गोरखपुर	2123	2848	460	207	Gorakhpur
64 कूशीनगर	767	4619	383	133	Kushi Nagar
65 देवरिया	818	1182	209	146	Deoria
66 आजमगढ़	719	5652	183	226	Azamgarh
67 मऊ	340	564	155	129	Mau
68 बलिया	892	1595	233	64	Ballia
69 जौनपुर	1286	7898	349	114	Jaunpur
70 गाजीपुर	810	3145	213	184	Ghazipur
71 चन्दौली	1389	340	100	1175	Chandauli
72 वाराणसी	3309	1146	1898	298	Varanasi
73 संतरविदास नगर	199	1562	161	7	Sant Ravidas Nagar
74 मिर्जापुर	1133	341	701	27	Mirzapur
75 सोनभद्र	1649	1747	487	1907	Sonbhadra
उत्तर प्रदेश	643500	206285	213267	13598	Uttar Pradesh

** मातृ जनपद में सम्मिलित

** Included in Mother District

स्रोत: भारतीय जनगणना 2011

Source: Census of India 2011

1- क्षेत्रफल एवं जनसंख्या / Area and Population

1.14- जनगणना के अनुसार राज्यवार जनसंख्या की प्रमुख विशेषतायें

Salient Features of Population by States

राज्य/केन्द्र शासित प्रदेश	क्षेत्रफल वर्ग कि.मी.2011 Area in Sq. Km.2011	जनसंख्या 2011 Population 2011	जनसंख्या 2001 Population 2001	State / Union territories
1	2	3	4	1
1 जम्मू और कश्मीर	222236	12541302	10143700	Jammu & Kashmir
2 हिमाचल प्रदेश	55673	6864602	6077900	Himanchal Pradesh
3 पंजाब	50362	27743338	24358999	Punjab
4 चंडीगढ़	114	1055450	900635	Chandigarh
5 उत्तरांचल	53483	10086292	8489349	Uttranchal
6 हरियाणा	44212	25351462	21144564	Haryana
7 दिल्ली	1483	16787941	13850507	Delhi
8 राजस्थान	342239	68548437	56507188	Rajasthan
9 उत्तर प्रदेश	240928	199812341	166197921	Uttar Pradesh
10 बिहार	94163	104099452	82998509	Bihar
11 सिक्किम	7096	610577	540851	Sikkim
12 अरुणांचल प्रदेश	83743	1383727	1097968	Arunanchal Pradesh
13 नागालैण्ड	16579	1978502	1990036	Nagaland
14 मणिपुर	22327	2570390	2293896	Manipur
15 मिजोरम	21081	1097206	888573	Mizoram
16 त्रिपुरा	10486	3673917	3199203	Tripura
17 मेघालय	22429	2966889	2318822	Meghalaya
18 असम	78438	31205576	26655528	Assam
19 पश्चिम बंगाल	88752	91276115	80176197	West Bengal
20 झारखण्ड	79716	32988134	26945829	Jharkhand
21 उड़ीसा	155707	41974218	36804660	Orissa
22 छत्तीसगढ़	135192	25545198	20833803	chhatteesgarh
23 मध्य प्रदेश	308252	72626809	60348023	Madhya Pradesh
24 गुजरात	196244	60439692	50671017	Gujrat
25 दमन दीव	111	243247	158204	Damam div
26 दादरा एवं नागर हवेली	491	343709	220490	Dadra & Nagar Haveli
27 महाराष्ट्र	307713	112374333	96878627	Maharastra
28 आन्ध्र प्रदेश	275045	84580777	76210007	Andhra Pradesh
29 कर्नाटक	191791	61095297	52850562	Karnataka
30 गोवा	3702	1458545	1347668	Goa
31 लक्षद्वीप	30	64473	60650	Lakshadweep
32 केरल	38852	33406061	31841374	Kerla
33 तमिलनाडु	130060	72147030	62405679	Tamilnadu
34 पाण्डिचेरी	490	1247953	974345	Pondicherry
35 अंदमान निकोबार	8249	380581	356152	Andaman & Nicobar
भारत	3287469	1210569573	1028737436	India

अनुबद्ध.....

Contd...

1- क्षेत्रफल एवं जनसंख्या / Area and Population

1.14- जनगणना के अनुसार राज्यवार जनसंख्या की प्रमुख विशेषतायें

Salient Features of Population by States,

राज्य/केन्द्र शासित प्रदेश	जनसंख्या में अन्तर (2001-11)	प्रतिशत अन्तर (2001-11)	प्रति हजार पुरुषो पर स्त्रियों की संख्या, 2011	State / Union territories
	Variation in Population 2001-11	Percentage Variation 2001-11	Females per 1000 Males 2011	
1	5	6	7	1
1 जम्मू और कश्मीर	2397602	23.64	883	Jammu & Kashmir
2 हिमांचल प्रदेश	786702	12.94	974	Himanchal Pradesh
3 पंजाब	3384339	13.89	893	Punjab
4 चंडीगढ़	154815	17.19	818	Chandigarh
5 उत्तराखण्ड	1596943	18.81	963	Uttarakhand
6 हरियाणा	4206898	19.90	877	Haryana
7 दिल्ली	2937434	21.21	866	Delhi
8 राजस्थान	12041249	21.31	926	Rajasthan
9 उत्तर प्रदेश	33614420	20.23	908	Uttar Pradesh
10 बिहार	21100943	25.42	916	Bihar
11 सिक्किम	69726	12.89	889	Sikkim
12 अरुणांचल प्रदेश	285759	26.03	920	Arunanchal Pradesh
13 नागालैण्ड	-11534	-0.58	931	Nagaland
14 मणिपुर	276494	12.05	987	Manipur
15 मिजोरम	208633	23.48	975	Mizoram
16 त्रिपुरा	474714	14.84	961	Tripura
17 मेघालय	648067	27.95	986	Meghalaya
18 असम	4550048	17.07	954	Assam
19 पश्चिम बंगाल	11099918	13.84	947	West Bengal
20 झारखण्ड	6042305	22.42	947	Jharkhand
21 उड़ीसा	5169558	14.05	978	Orissa
22 छत्तीसगढ़	4711395	22.61	991	Chhattisgarh
23 मध्य प्रदेश	12278786	20.35	930	Madhya Pradesh
24 गुजरात	9768675	19.28	918	Gujrat
25 दमन दीव	85043	53.76	618	Daman div
26 दादरा एवं नागर हवेली	123219	55.88	775	Dadra & Nagar Haveli
27 महाराष्ट्र	15495706	15.99	925	Maharashtra
28 आन्ध्र प्रदेश	8370770	10.98	992	Andhra Pradesh
29 कर्नाटक	8244735	15.60	968	Karnataka
30 गोवा	110877	8.23	968	Goa
31 लक्षद्वीप	3823	6.30	946	Lakshadweep
32 केरल	1564687	4.91	1084	Kerala
33 तमिलनाडु	9741351	15.61	995	Tamilnadu
34 पाण्डिचेरी	273608	28.08	1038	Pondicherry
35 अंदमान निकोबार	24429	6.86	878	Andaman & Nicobar
भारत	181832137	17.68	940	India

अनुबद्ध.....

Contd...

1- क्षेत्रफल एवं जनसंख्या / Area and Population

1.14 - राज्यवार जनसंख्या की प्रमुख विशेषतायें

Salient Features of Population by States,

राज्य/केन्द्र शासित प्रदेश	प्रति वर्ग कि०मी० जनसंख्या 2011	नगरीय जनसंख्या का प्रतिशत 2011	साक्षरता का प्रतिशत 2011	अनुसूचित जाति/अनुसूचित जनजातियों का कुल जनसंख्या से प्रतिशत 2011	State / Union territories
	Population Per Sq.Km. 2011	Percentage of Urban Population 2011	Literacy Percentage 2011	Percentage of S.C./S.Ts. To total Population 2011	
1	8	9	10	11	1
1 जम्मू और कश्मीर	124	27.38	68.74	19.3	Jammu & Kashmir
2 हिमांचल प्रदेश	123	10.03	83.78	30.9	Himanchal Pradesh
3 पंजाब	550	37.48	76.68	31.9	Punjab
4 चंडीगढ़	9252	97.25	86.43	18.9	Chandigarh
5 उत्तराखण्ड	189	30.23	79.63	21.7	Uttarakhand
6 हरियाणा	573	34.88	76.64	20.2	Haryana
7 दिल्ली	11297	97.50	86.34	16.8	Delhi
8 राजस्थान	201	24.87	67.06	31.3	Rajasthan
9 उत्तर प्रदेश	828	22.27	69.72	21.3	Uttar Pradesh
10 बिहार	1102	11.29	63.82	17.2	Bihar
11 सिक्किम	86	25.15	82.20	38.4	Sikkim
12 अरुणाचल प्रदेश	17	22.94	66.95	68.8	Arunanchal Pradesh
13 नागालैण्ड	119	28.86	80.11	86.5	Nagaland
14 मणिपुर	122	32.45	79.85	38.9	Manipur
15 मिजोरम	52	52.11	91.58	94.5	Mizoram
16 त्रिपुरा	350	26.17	87.75	49.6	Tripura
17 मेघालय	132	20.07	75.48	86.7	Meghalaya
18 असम	397	14.10	73.18	19.6	Assam
19 पश्चिम बंगाल	1029	31.87	77.08	29.3	West Bengal
20 झारखण्ड	414	24.05	67.63	38.3	Jharkhand
21 उड़ीसा	269	16.69	73.45	40.0	Orissa
22 छत्तीसगढ़	189	23.24	71.04	43.4	Chhattisgarh
23 मध्य प्रदेश	236	27.63	70.63	36.7	Madhya Pradesh
24 गुजरात	308	42.60	79.31	21.5	Gujrat
25 दमन दीव	2169	75.17	87.07	8.8	Daman div
26 दादरा एवं नगर हवेली	698	46.72	77.65	53.8	Dadra & Nagar Haveli
27 महाराष्ट्र	365	45.22	82.91	21.2	Maharashtra
28 आन्ध्र प्रदेश	308	33.36	75.60	23.4	Andhra Pradesh
29 कर्नाटक	319	38.67	67.66	24.1	Karnataka
30 गोवा	394	62.17	87.40	12.0	Goa
31 लक्षद्वीप	2013	78.07	92.28	94.8	Lakshadweep
32 केरल	859	47.70	93.91	10.6	Kerala
33 तमिलनाडु	555	48.40	80.33	21.1	Tamilnadu
34 पाण्डिचेरी	2598	68.33	86.55	15.7	Pondicherry
35 अंदमान निकोबार	46	37.70	86.27	7.5	Andaman & Nicobar
भारत	382	31.15	74.04	25.2	India

स्रोत: भारतीय जनगणना

Source: Census of India

1- क्षेत्रफल एवं जनसंख्या / Area and Population

1.15- उ.प्र. में जिलेवार साक्षर व्यक्ति एवं साक्षरता दर, 2011

Districtwise Literate Persons and Literacy Rate in U.P. 2011

जनपद	साक्षर जनसंख्या (Literate Population)			कुल ग्रामीण जनसंख्या में साक्षर जनसंख्या का प्रतिशत	District
	ग्रामीण (Rural)				
	व्यक्ति	पुरुष	स्त्री	% of lit. popn. to total rural popn.	
	Person	Male	Female		
1	2	3	4	5	1
1 सहारनपुर	1390046	833060	556986	68.6	Saharanpur
2 मुजफ्फर नगर	1695394	1032545	662849	68.3	Muz. Nagar
3 शामली	**	**	**	**	Shamli
4 बिजनौर	1596174	942936	653238	68.5	Bijnor
5 मुरादाबाद	1407142	879994	527148	53.4	Moradabad
6 संभल	**	**	**	**	Sambhal
7 रामपुर	758979	470606	288373	52.4	Rampur
8 अमरोहा	729207	456283	272924	63.4	Amroha
9 मेरठ	1002668	606760	395908	70.7	Meerut
10 बागपत	626257	388481	237776	71.7	Bagapat
11 गाजियाबाद	922310	558355	363955	72.6	Ghaziabad
12 हापुड़	**	**	**	**	Hapur
13 गौतमबुद्ध नगर	421928	258660	163268	74.8	G.B. Nagar
14 बुलन्दशहर	1517979	954110	563869	68.7	Bulandshahr
15 अलीगढ़	1382995	876316	506679	67.3	Aligarh
16 हाथरस	737968	461121	276847	71.5	Hathras
17 मथुरा	1021669	658485	363184	68.6	Mathura
18 आगरा	1401109	882241	518868	70.6	Agra
19 फिरोजाबाद	1016244	623082	393162	72.6	Firozabad
20 एटा	877716	546586	331130	69.7	Etah
21 कासगंज	565528	360562	204966	60.0	Kasganj
22 मैनपुरी	1005932	602521	403411	75.4	Mainpuri
23 बदायूँ	1224505	799893	424612	49.6	Badaun
24 बरेली	1332606	846768	485838	55.9	Bareilly
25 पीलीभीत	861548	538786	322762	60.7	Pilibhit
26 शाहजहाँपुर	1156822	725363	431459	58.2	Shahjahanpur
27 खीरी	1746934	1076152	670782	59.0	Kheri
28 सीतापुर	1952518	1214326	738192	59.6	Sitapur
29 हरदोई	1883588	1182280	701308	63.4	Hardoi
30 उन्नाव	1423118	858153	564965	64.5	Unnao
31 लखनऊ	900857	533656	367201	67.8	Lucknow
32 रायबरेली	1750026	1046389	703637	66.0	Raebareli
33 फर्रुखाबाद	827275	504652	322623	67.8	Farrukhabad
34 कन्नौज	846493	506915	339578	73.1	Kannauj
35 इटावा	798203	477378	320825	77.3	Etawah
36 औरैया	755923	449437	306486	77.5	Auraiya
37 कानपुर देहात	1049386	625151	424235	75.3	Kanpur Dehat
38 कानपुर नगर	1010152	594367	415785	74.7	Kanpur Nagar
39 जालौन	789966	489075	300891	72.4	Jalaun

अनुवद्ध.....

Contd.....

1- क्षेत्रफल एवं जनसंख्या / Area and Population

1.15- उ.प्र. में जिलेवार साक्षर व्यक्ति एवं साक्षरता दर, 2011

Districtwise Literate Persons and Literacy Rate in U.P. 2011

जनपद	साक्षर जनसंख्या (Literate Population)			कुल ग्रामीण जनसंख्या में साक्षर जनसंख्या का प्रतिशत	District
	ग्रामीण (Rural)				
	व्यक्ति	पुरुष	स्त्री	% of lit. popn. to total rural popn.	
	Person	Male	Female		
1	2	3	4	5	1
40 झाँसी	702993	439201	263792	70.2	Jhansi
41 ललितपुर	517428	327392	190036	60.4	Lalitpur
42 हमीरपुर	511783	324610	187173	66.8	Hamirpur
43 महोबा	369716	232584	137132	63.0	Mahoba
44 बाँदा	811134	519162	291972	64.2	Banda
45 चित्रकूट	467692	293502	174190	63.8	Chitrakoot
46 फतेहपुर	1298742	790476	508266	66.2	Fatehpur
47 प्रतापगढ़	1809634	1053356	756278	69.5	Pratapgarh
48 कौशांबी	739042	464180	274862	60.5	Kausambi
49 इलाहाबाद	2584919	1587083	997836	68.8	Allahabad
50 बाराबंकी	1493624	899301	594323	60.8	Barabanki
51 फैजाबाद	1209329	703072	506257	66.8	Faizabad
52 अम्बेदकर नगर	1299666	743063	556603	71.6	Ambedkar Nagar
53 सुल्तानपुर	2093674	1219195	874479	68.5	Sultanpur
54 अमेठी	**	**	**	**	Amethi
55 बहराइच	1230278	785971	444307	47.5	Bahraich
56 श्रावस्ती	402379	264837	137542	46.1	Shrawasti
57 बलरामपुर	773010	491213	281797	48.0	Balrampur
58 गोण्डा	1529165	950247	578918	57.4	Gonda
59 सिद्धार्थनगर	1131307	685236	446071	58.3	Siddharth Nagar
60 बस्ती	1293319	763479	529840	66.3	Basti
61 संतकबीर नगर	872802	519871	352931	66.0	Sant Kabir Nagar
62 महाराजगंज	1327176	829484	497692	61.9	Maharajganj
63 गोरखपुर	2086628	1250910	835718	68.0	Gorakhpur
64 कुशीनगर	1845751	1121845	723906	64.8	Kushi Nagar
65 देवरिया	1654427	955289	699138	70.1	Deoria
66 आजमगढ़	2511143	1416457	1094686	70.3	Azamgarh
67 मऊ	1035752	593606	442146	71.8	Mau
68 बलिया	1758635	1045031	713604	70.2	Ballia
69 जौनपुर	2491044	1432198	1058846	70.8	Jaunpur
70 गाजीपुर	2007741	1186471	821270	71.1	Ghazipur
71 चन्दौली	1014020	608563	405457	70.7	Chandauli
72 वाराणसी	1301232	769456	531776	73.4	Varanasi
73 संतरविदास नगर	767870	463952	303918	68.2	Sant Ravidas Nagar
74 मिर्जापुर	1201584	733853	467731	67.3	Mirzapur
75 सोनभद्र	752876	468097	284779	59.6	Sonbhadra
उत्तर प्रदेश	85284680	51793688	33490992	65.5	Uttar Pradesh

1.15- उ.प्र. में जिलेवार साक्षर व्यक्ति एवं साक्षरता दर, 2011

Districtwise Literate Persons and Literacy Rate in U.P. 2011

जनपद	साक्षर जनसंख्या (Literate Population)			कुल नगरीय जनसंख्या में साक्षर जनसंख्या का प्रतिशत	District
	नगरीय (Urban)				
	व्यक्ति Person	पुरुष Male	स्त्री Female	% of lit. popn. to total urban popn.	
1	6	7	8	9	1
1 सहारनपुर	687062	387054	300008	74.5	Saharanpur
2 मुजफ्फर नगर	721945	415983	305962	71.0	Muz. Nagar
3 शामली	**	**	**	**	Shamli
4 बिजनौर	539219	298535	240684	68.3	Bijnor
5 मुरादाबाद	856706	477441	379265	63.4	Moradabad
6 संभल	**	**	**	**	Sambhal
7 रामपुर	284687	159802	124885	56.0	Rampur
8 अमरोहा	253903	144258	109645	65.1	Amroha
9 मेरठ	1138820	647760	491060	74.8	Meerut
10 बागपत	171713	101377	70336	73.3	Bagapat
11 गाजियाबाद	2200954	1253042	947912	80.6	Ghaziabad
12 हापुड़	**	**	**	**	Hapur
13 गौतमबुद्ध नगर	701019	407405	293614	83.7	G.B. Nagar
14 बुलन्दशहर	513677	299204	214473	69.4	Bulandshahr
15 अलीगढ़	709572	407064	302508	67.9	Aligarh
16 हाथरस	204604	118036	86568	71.9	Hathras
17 मथुरा	486077	284861	201216	74.5	Mathura
18 आगरा	1279401	732353	547048	72.7	Agra
19 फिरोजाबाद	505562	289232	216330	70.6	Firozabad
20 एटा	177486	100456	77030	76.9	Etah
21 कासगंज	159322	92241	67081	65.0	Kasganj
22 मैनपुरी	197953	109589	88364	79.3	Mainpuri
23 बदायूँ	322972	186608	136364	59.1	Badaun
24 बरेली	859153	495929	363224	63.1	Bareilly
25 पीलीभीत	199547	115504	84043	64.9	Pilibhit
26 शाहजहाँपुर	334108	189779	144329	64.6	Shahjahanpur
27 खीरी	287110	161005	126105	71.7	Kheri
28 सीतापुर	331215	183376	147839	72.1	Sitapur
29 हरदोई	338013	192307	145706	72.0	Hardoi
30 उन्नाव	350466	194910	155556	75.1	Unnao
31 लखनऊ	2226403	1208784	1017619	81.9	Lucknow
32 रायबरेली	215817	119576	96241	79.0	Raebareli
33 फर्रुखाबाद	265402	150175	115227	73.4	Farrukhabad
34 कन्नौज	170594	96681	73913	71.0	Kannauj
35 इटावा	263800	146205	117595	82.0	Etawah
36 औरैया	174913	96761	78152	85.7	Auraiya
37 कानपुर देहात	120857	67813	53044	80.0	Kanpur Dehat
38 कानपुर नगर	2232870	1234812	998058	82.1	Kanpur Nagar
39 जालौन	285230	164355	120875	77.6	Jalaun

अनुवद्ध.....

Contd.....

1.15- उ.प्र. में जिलेवार साक्षर व्यक्ति एवं साक्षरता दर, 2011

Districtwise Literate Persons and Literacy Rate in U.P. 2011

जनपद	साक्षर जनसंख्या (Literate Population)			कुल नगरीय जनसंख्या में साक्षर जनसंख्या का प्रतिशत	District
	नगरीय (Urban)				
	व्यक्ति	पुरुष	स्त्री	% of lit. popn. to total urban popn.	
	Person	Male	Female		
1	6	7	8	9	1
40 झाँसी	601520	344504	257016	81.6	Jhansi
41 ललितपुर	123763	70194	53569	81.2	Lalitpur
42 हमीरपुर	141516	83515	58001	77.0	Hamirpur
43 महोबा	118390	69699	48691	73.6	Mahoba
44 बाँदा	191803	111464	80339	79.9	Banda
45 चित्रकूट	63380	36837	26543	76.3	Chitrakoot
46 फतेहपुर	213424	120527	92897	75.7	Fatehpur
47 प्रतापगढ़	121925	68025	53900	79.5	Pratapgarh
48 कौशाम्बी	74382	43099	31283	70.1	Kausambi
49 इलाहाबाद	1080808	612257	468551	82.5	Allahabad
50 बाराबंकी	198834	111217	87617	69.5	Barabanki
51 फैजाबाद	241572	135267	106305	80.0	Faizabad
52 अम्बेदकर नगर	187273	103613	83660	76.9	Ambedkar Nagar
53 सुल्तानपुर	146228	81053	65175	83.1	Sultanpur
54 अमेठी	**	**	**	**	Amethi
55 बहराइच	168090	92314	75776	68.8	Bahraich
56 श्रावस्ती	20934	11863	9071	63.7	Shrawasti
57 बलरामपुर	95347	53730	41617	66.7	Balrampur
58 गोण्डा	150829	83934	66895	76.7	Gonda
59 सिद्धार्थनगर	97619	55482	42137	72.1	Siddharth Nagar
60 बस्ती	100464	56240	44224	82.5	Basti
61 संतकबीर नगर	82147	47227	34920	75.1	Sant Kabir Nagar
62 महाराजगंज	91968	52190	39778	78.3	Maharajganj
63 गोरखपुर	613700	342980	270720	82.4	Gorakhpur
64 कुशीनगर	109069	61877	47192	74.9	Kushi Nagar
65 देवरिया	220812	123999	96813	80.0	Deoria
66 आजमगढ़	260774	142957	117817	77.3	Azamgarh
67 मऊ	327292	179476	147816	77.5	Mau
68 बलिया	204955	115929	89026	77.6	Ballia
69 जौनपुर	240633	133196	107437	80.2	Jaunpur
70 गाजीपुर	189808	107082	82726	80.3	Ghazipur
71 चन्दौली	160586	90891	69695	76.7	Chandauli
72 वाराणसी	1102671	619660	483011	78.4	Varanasi
73 संतरविदास नगर	142276	82830	59446	73.2	Sant Ravidas Nagar
74 मिर्जापुर	227099	131984	95115	75.5	Mirzapur
75 सोनभद्र	232832	133891	98941	84.3	Sonbhadra
उत्तर प्रदेश	29112875	16441276	12671599	75.1	Uttar Pradesh

1.15- उ.प्र. में जिलेवार साक्षर व्यक्ति एवं साक्षरता दर, 2011

Districtwise Literate Persons and Literacy Rate in U.P. 2011

जनपद	साक्षर जनसंख्या (Literate Population)			कुल जनसंख्या में साक्षर जनसंख्या का प्रतिशत	District
	कुल (Total)				
	व्यक्ति	पुरुष	स्त्री	% of lit. popn to total popn	
	Person	Male	Female		
1	10	11	12	13	1
1 सहारनपुर	2077108	1220114	856994	70.5	Saharanpur
2 मुजफ्फर नगर	2417339	1448528	968811	69.1	Muz. Nagar
3 शामली	**	**	**	**	Shamli
4 बिजनौर	2135393	1241471	893922	68.5	Bijnor
5 मुरादाबाद	2263848	1357435	906413	56.8	Moradabad
6 संभल	**	**	**	**	Sambhal
7 रामपुर	1043666	630408	413258	53.3	Rampur
8 अमरोहा	983110	600541	382569	63.8	J.P. Nagar
9 मेरठ	2141488	1254520	886968	72.8	Meerut
10 बागपत	797970	489858	308112	72.0	Bagapat
11 गाजियाबाद	3123264	1811397	1311867	78.1	Ghaziabad
12 हापुड़	**	**	**	**	Hapur
13 गौतमबुद्ध नगर	1122947	666065	456882	80.1	G.B. Nagar
14 बुलन्दशहर	2031656	1253314	778342	68.9	Bulandshahr
15 अलीगढ़	2092567	1283380	809187	67.5	Aligarh
16 हाथरस	942572	579157	363415	71.6	Mahamaya Nagar
17 मथुरा	1507746	943346	564400	70.4	Mathura
18 आगरा	2680510	1614594	1065916	71.6	Agra
19 फिरोजाबाद	1521806	912314	609492	71.9	Firozabad
20 एटा	1055202	647042	408160	70.8	Etah
21 कासगंज	724850	452803	272047	61.0	Kanshiram Nagar
22 मैनपुरी	1203885	712110	491775	76.0	Mainpuri
23 बदायूं	1547477	986501	560976	51.3	Badaun
24 बरेली	2191759	1342697	849062	58.5	Bareilly
25 पीलीभीत	1061095	654290	406805	61.5	Pilibhit
26 शाहजहाँपुर	1490930	915142	575788	59.5	Shahjahanpur
27 खीरी	2034044	1237157	796887	60.6	Kheri
28 सीतापुर	2283733	1397702	886031	61.1	Sitapur
29 हरदोई	2221601	1374587	847014	64.6	Hardoi
30 उन्नाव	1773584	1053063	720521	66.4	Unnao
31 लखनऊ	3127260	1742440	1384820	77.3	Lucknow
32 रायबरेली	1965843	1165965	799878	67.3	Raibareli
33 फर्रुखाबाद	1092677	654827	437850	69.0	Farrukhabad
34 कन्नौज	1017087	603596	413491	72.7	Kannauj
35 इटावा	1062003	623583	438420	78.4	Etawah
36 औरैया	930836	546198	384638	78.9	Auraiya
37 कानपुर देहात	1170243	692964	477279	75.8	Ramabai Nagar
38 कानपुर नगर	3243022	1829179	1413843	79.7	Kanpur Nagar
39 जालौन	1075196	653430	421766	73.7	Jalaun

अनुवद्ध.....

Contd.....

1.15- उ.प्र. में जिलेवार साक्षर व्यक्ति एवं साक्षरता दर, 2011

Districtwise Literate Persons and Literacy Rate in U.P. 2011

जनपद	साक्षर जनसंख्या (Literate Population)			कुल जनसंख्या में साक्षर जनसंख्या का प्रतिशत	District
	कुल (Total)				
	व्यक्ति	पुरुष	स्त्री	% of lit. popn to total popn	
	Person	Male	Female		
1	10	11	12	13	1
40 झॉंसी	1304513	783705	520808	75.0	Jhansi
41 ललितपुर	641191	397586	243605	63.5	Lalitpur
42 हमीरपुर	653299	408125	245174	68.8	Hamirpur
43 महोबा	488106	302283	185823	65.3	Mahoba
44 बाँदा	1002937	630626	372311	66.7	Banda
45 चित्रकूट	531072	330339	200733	65.0	Chitrakoot
46 फतेहपुर	1512166	911003	601163	67.4	Fatehpur
47 प्रतापगढ़	1931559	1121381	810178	70.1	Pratapgarh
48 कौशाम्बी	813424	507279	306145	61.3	Kausambi
49 इलाहाबाद	3665727	2199340	1466387	72.3	Allahabad
50 बाराबंकी	1692458	1010518	681940	61.7	Barabanki
51 फैजाबाद	1450901	838339	612562	68.7	Faizabad
52 अम्बेदकर नगर	1486939	846676	640263	72.2	Ambedkar Nagar
53 सुल्तानपुर	2239902	1300248	939654	69.3	Sultanpur
54 अमेठी	**	**	**	**	Amethi
55 बहराइच	1398368	878285	520083	49.4	Bahraich
56 श्रावस्ती	423313	276700	146613	46.7	Shrawasti
57 बलरामपुर	868357	544943	323414	49.5	Balrampur
58 गोण्डा	1679994	1034181	645813	58.7	Gonda
59 सिद्धार्थनगर	1228926	740718	488208	59.2	Siddharth Nagar
60 बस्ती	1393783	819719	574064	67.2	Basti
61 संतकबीर नगर	954949	567098	387851	66.7	Sant Kabir Nagar
62 महाराजगंज	1419144	881674	537470	62.8	Maharajganj
63 गोरखपुर	2700328	1593890	1106438	70.8	Gorakhpur
64 कुशीनगर	1954820	1183722	771098	65.2	Kushi Nagar
65 देवरिया	1875239	1079288	795951	71.1	Deoria
66 आजमगढ़	2771917	1559414	1212503	70.9	Azamgarh
67 मऊ	1363044	773082	589962	73.1	Mau
68 बलिया	1963590	1160960	802630	70.9	Ballia
69 जौनपुर	2731677	1565394	1166283	71.5	Jaunpur
70 गाजीपुर	2197549	1293553	903996	71.8	Ghazipur
71 चन्दौली	1174606	699454	475152	71.5	Chandauli
72 वाराणसी	2403903	1389116	1014787	75.6	Varanasi
73 संतरविदास नगर	910146	546782	363364	69.0	Sant Ravidas Nagar
74 मिर्जापुर	1428683	865837	562846	68.5	Mirzapur
75 सोनभद्र	985708	601988	383720	64.0	Sonbhadra
उत्तर प्रदेश	114397555	68234964	46162591	67.7	Uttar Pradesh

** मातृ जनपद में सम्मिलित

** Included in Mother District

स्रोत: भारतीय जनगणना 2011

Source: Census of India 2011

1- क्षेत्रफल एवं जनसंख्या / Area and Population

1.16- उ.प्र. में जिलेवार अनुसूचित जातियों के साक्षर व्यक्ति एवं साक्षरता दर, 2011

Districtwise Literate Persons and Literacy Rate of scheduled castes in U.P., 2011

जनपद	साक्षर जनसंख्या (Literate Population)			अनुसूचित जाति में साक्षरता प्रतिशत	District
	ग्रामीण (Rural)				
	व्यक्ति	पुरुष	स्त्री	% lit. in Sch. Caste	
	Person	Male	Female		
1	2	3	4	5	1
1 सहारनपुर	627,371	334,256	293,115	69.47	Saharanpur
2 मुजफ्फर नगर	458,494	244,133	214,361	66.83	Muz. Nagar
3 शामली	**	**	**	**	Shamli
4 बिजनौर	716,442	376,424	340,018	67.02	Bijnor
5 मुरादाबाद	582,700	306,887	275,813	54.61	Moradabad
6 संभल	**	**	**	**	Sambhal
7 रामपुर	277,838	146,888	130,950	55.96	Rampur
8 अमरोहा	276,283	144,700	131,583	62.91	Amroha
9 मेरठ	347,463	185,897	161,566	70.03	Meerut
10 बागपत	125,954	67,707	58,247	66.36	Bagapat
11 गाजियाबाद	287,708	153,686	134,022	71.41	Ghaziabad
12 हापुड़	**	**	**	**	Hapur
13 गौतमबुद्ध नगर	129,086	68,551	60,535	70.41	G.B. Nagar
14 बुलन्दशहर	606,673	321,833	284,840	63.96	Bulandshahr
15 अलीगढ़	564,827	301,494	263,333	62.23	Aligarh
16 हाथरस	318,235	170,204	148,031	65.58	Hathras
17 मथुरा	400,917	214,919	185,998	63.92	Mathura
18 आगरा	505,140	270,558	234,582	64.98	Agra
19 फिरोजाबाद	333,275	178,450	154,825	68.12	Firozabad
20 एटा	245,671	131,760	113,911	63.53	Etah
21 कासगंज	222,875	119,043	103,832	54.35	Kasganj
22 मैनपुरी	319,437	170,802	148,635	68.52	Mainpuri
23 बदायूं	553,486	296,604	256,882	48.55	Badaun
24 बरेली	442,422	235,417	207,005	57.06	Bareilly
25 पीलीभीत	304,273	161,070	143,203	58.39	Pilibhit
26 शाहजहाँपुर	479,352	257,180	222,172	53.56	Shahjahanpur
27 खीरी	1,019,387	536,713	482,674	54.58	Kheri
28 सीतापुर	1,393,577	738,958	654,619	54.70	Sitapur
29 हरदोई	1,209,207	650,259	558,948	57.35	Hardoi
30 उन्नाव	873,572	455,745	417,827	57.77	Unnao
31 लखनऊ	597,272	314,172	283,100	60.66	Lucknow
32 रायबरेली	984,420	502,718	481,702	55.87	Raebareli
33 फर्रुखाबाद	256,428	137,656	118,772	58.69	Farrukhabad
34 कन्नौज	277,813	149,428	128,385	63.60	Kannauj
35 इटावा	328,659	177,031	151,628	72.03	Etawah
36 औरैया	350,574	189,533	161,041	71.22	Auraiya
37 कानपुर देहात	431,972	232,978	198,994	67.33	Kanpur Dehat
38 कानपुर नगर	437,722	235,029	202,693	66.17	Kanpur Nagar
39 जालौन	375,126	202,852	172,274	67.57	Jalaun

अनुवद्ध.....

Contd...

1- क्षेत्रफल एवं जनसंख्या / Area and Population

1.16- उ.प्र. में जिलेवार अनुसूचित जातियों के साक्षर व्यक्ति एवं साक्षरता दर, 2011

Districtwise Literate Persons and Literacy Rate of scheduled castes in U.P., 2011

जनपद	साक्षर जनसंख्या (Literate Population)			अनुसूचित जाति में साक्षरता प्रतिशत	District
	ग्रामीण (Rural)				
	व्यक्ति	पुरुष	स्त्री	% lit. in Sch. Caste	
	Person	Male	Female		
1	2	3	4	5	1
40 झाँसी	374,245	197,846	176,399	64.95	Jhansi
41 ललितपुर	215,108	113,012	102,096	56.78	Lalitpur
42 हमीरपुर	198,693	107,472	91,221	60.63	Hamirpur
43 महोबा	188,781	100,318	88,463	56.10	Mahoba
44 बाँदा	344,057	184,929	159,128	56.10	Banda
45 चित्रकूट	246,900	131,064	115,836	54.77	Chitrakoot
46 फतेहपुर	604,239	317,963	286,276	58.26	Fatehpur
47 प्रतापगढ़	691,199	341,905	349,294	60.44	Pratapgarh
48 कौशाम्बी	532,594	279,256	253,338	49.67	Kausambi
49 इलाहाबाद	1,108,075	579,398	528,677	58.20	Allahabad
50 बाराबंकी	833,812	436,762	397,050	52.87	Barabanki
51 फैजाबाद	519,511	262,829	256,682	56.67	Faizabad
52 अम्बेदकर नगर	562,930	283,815	279,115	65.70	Ambedkar Nagar
53 सुल्तानपुर	832,547	421,560	410,987	57.48	Sultanpur
54 अमेठी	**	**	**	**	Amethi
55 बहराइच	494,161	262,362	231,799	42.79	Bahraich
56 श्रावस्ती	187,982	101,060	86,922	40.82	Shrawasti
57 बलरामपुर	268,612	141,426	127,186	40.12	Balrampur
58 गोण्डा	515,769	268,210	247,559	48.12	Gonda
59 सिद्धार्थनगर	392,650	200,566	192,084	52.12	Siddharth Nagar
60 बस्ती	493,904	252,024	241,880	60.22	Basti
61 संतकबीर नगर	353,460	179,233	174,227	60.50	Sant Kabir Nagar
62 महाराजगंज	475,865	245,639	230,226	57.67	Maharajganj
63 गोरखपुर	849,249	435,137	414,112	62.50	Gorakhpur
64 कूशीनगर	533,210	273,250	259,960	56.89	Kushi Nagar
65 देवरिया	440,954	221,038	219,916	63.30	Deoria
66 आजमगढ़	1,123,453	554,540	568,913	63.87	Azamgarh
67 मऊ	422,657	214,423	208,234	68.22	Mau
68 बलिया	466,723	242,906	223,817	65.33	Ballia
69 जौनपुर	959,704	478,315	481,389	63.77	Jaunpur
70 गाजीपुर	700,013	361,051	338,962	64.72	Ghazipur
71 चन्दौली	412,719	217,180	195,539	61.24	Chandauli
72 वाराणसी	358,612	187,942	170,670	64.57	Varanasi
73 संतरविदास नगर	322,782	166,710	156,072	58.40	Sant Ravidas Nagar
74 मिर्जापुर	613,590	321,829	291,761	56.14	Mirzapur
75 सोनभद्र	384,816	199,415	185,401	55.14	Sonbhadra
उत्तर प्रदेश	35685227	18663920	17021307	59.80	Uttar Pradesh

अनुवद्ध.....

Contd...

1- क्षेत्रफल एवं जनसंख्या / Area and Population

1.16- उ.प्र. में जिलेवार अनुसूचित जातियों के साक्षर व्यक्ति एवं साक्षरता दर, 2011

Districtwise Literate Persons and Literacy Rate of scheduled castes in U.P., 2011

जनपद	साक्षर जनसंख्या (Literate Population)			अनुसूचित जाति में साक्षरता प्रतिशत	District
	नगरीय (Urban)			% lit.in Sch. Caste	
	व्यक्ति	पुरुष	स्त्री		
	Person	Male	Female		
1	6	7	8	9	1
1 सहारनपुर	137,079	72,773	64,306	76.07	Saharanpur
2 मुजफ्फर नगर	102,756	54,454	48,302	70.32	Muz. Nagar
3 शामली	**	**	**	**	Shamli
4 बिजनौर	71,002	37,448	33,554	66.20	Bijnor
5 मुरादाबाद	148,706	78,357	70,349	62.17	Moradabad
6 संभल	**	**	**	**	Sambhal
7 रामपुर	30,098	15,956	14,142	59.46	Rampur
8 अमरोहा	41,718	21,962	19,756	65.57	Amroha
9 मेरठ	276,686	148,301	128,385	73.73	Meerut
10 बागपत	23,106	12,213	10,893	71.85	Bagapat
11 गाजियाबाद	485,755	259,064	226,691	74.60	Ghaziabad
12 हापुड़	**	**	**	**	Hapur
13 गौतमबुद्ध नगर	87,019	46,887	40,132	71.64	G.B. Nagar
14 बुलन्दशहर	118,927	62,910	56,017	65.37	Bulandshahr
15 अलीगढ़	190,427	100,989	89,438	61.03	Aligarh
16 हाथरस	69,319	36,966	32,353	60.78	Hathras
17 मथुरा	105,663	56,376	49,287	61.96	Mathura
18 आगरा	486,185	261,083	225,102	62.17	Agra
19 फिरोजाबाद	140,615	74,838	65,777	66.14	Firozabad
20 एटा	35,340	18,871	16,469	65.76	Etah
21 कासगंज	31,424	16,769	14,655	54.88	Kasganj
22 मैनपुरी	48,769	25,705	23,064	69.67	Mainpuri
23 बदायूँ	69,040	36,316	32,724	52.36	Badaun
24 बरेली	114,728	60,547	54,181	66.27	Bareilly
25 पीलीभीत	29,285	15,366	13,919	64.69	Pilibhit
26 शाहजहाँपुर	53,321	28,100	25,221	61.01	Shahjahanpur
27 खीरी	42,395	22,527	19,868	57.81	Kheri
28 सीतापुर	52,850	28,075	24,775	62.63	Sitapur
29 हरदोई	65,298	34,964	30,334	64.39	Hardoi
30 उन्नाव	75,016	38,742	36,274	66.78	Unnao
31 लखनऊ	351,022	184,627	166,395	71.83	Lucknow
32 रायबरेली	45,947	24,017	21,930	63.22	Raebareli
33 फर्रुखाबाद	56,284	30,353	25,931	63.40	Farrukhabad
34 कन्नौज	32,167	17,026	15,141	56.78	Kannauj
35 इटावा	59,624	31,700	27,924	74.63	Etawah
36 औरैया	41,048	21,880	19,168	77.98	Auraiya
37 कानपुर देहात	28,572	15,217	13,355	68.37	Kanpur Dehat
38 कानपुर नगर	379,032	204,574	174,458	71.03	Kanpur Nagar
39 जालौन	93,052	49,736	43,316	71.93	Jalaun

अनुवद्ध.....

Contd...

1- क्षेत्रफल एवं जनसंख्या / Area and Population

1.16- उ.प्र. में जिलेवार अनुसूचित जातियों के साक्षर व्यक्ति एवं साक्षरता दर, 2011

Districtwise Literate Persons and Literacy Rate of scheduled castes in U.P., 2011

जनपद	साक्षर जनसंख्या (Literate Population)			अनुसूचित जाति में साक्षरता प्रतिशत	District
	नगरीय (Urban)				
	व्यक्ति	पुरुष	स्त्री	% lit. in Sch. Caste	
	Person	Male	Female		
1	6	7	8	9	1
40 झाँसी	188,260	99,540	88,720	75.63	Jhansi
41 ललितपुर	25,411	13,313	12,098	75.05	Lalitpur
42 हमीरपुर	42,505	22,797	19,708	67.73	Hamirpur
43 महोबा	32,117	17,071	15,046	64.48	Mahoba
44 बाँदा	43,798	23,255	20,543	66.68	Banda
45 चित्रकूट	19,755	10,315	9,440	54.81	Chitrakoot
46 फतेहपुर	47,241	24,929	22,312	62.26	Fatehpur
47 प्रतापगढ़	18,053	9,149	8,904	66.60	Pratapgarh
48 कौशाम्बी	22,803	12,047	10,756	47.01	Kausambi
49 इलाहाबाद	201,776	107,678	94,098	68.60	Allahabad
50 बाराबंकी	30,747	16,406	14,341	52.61	Barabanki
51 फैजाबाद	35,536	18,455	17,081	66.93	Faizabad
52 अम्बेदकर नगर	28,195	14,425	13,770	67.18	Ambedkar Nagar
53 सुल्तानपुर	19,040	9,878	9,162	66.92	Sultanpur
54 अमेठी	**	**	**	**	Amethi
55 बहराइच	15,146	7,864	7,282	57.24	Bahraich
56 श्रावस्ती	1,352	725	627	54.47	Shrawasti
57 बलरामपुर	8,600	4,502	4,098	49.08	Balrampur
58 गोण्डा	16,204	8,446	7,758	63.53	Gonda
59 सिद्धार्थनगर	16,113	8,424	7,689	58.32	Siddharth Nagar
60 बस्ती	20,055	10,510	9,545	60.07	Basti
61 संतकबीर नगर	15,579	8,180	7,399	59.98	Sant Kabir Nagar
62 महाराजगंज	17,111	8,787	8,324	59.08	Maharajganj
63 गोरखपुर	86,812	45,986	40,826	70.22	Gorakhpur
64 कूशीनगर	11,021	5,697	5,324	61.08	Kushi Nagar
65 देवरिया	27,709	14,656	13,053	62.22	Deoria
66 आजमगढ़	47,925	25,046	22,879	65.56	Azamgarh
67 मऊ	51,880	27,075	24,805	65.89	Mau
68 बलिया	27,975	14,718	13,257	61.05	Ballia
69 जौनपुर	30,641	15,911	14,730	64.78	Jaunpur
70 गाजीपुर	26,628	13,964	12,664	68.81	Ghazipur
71 चन्दौली	34,067	17,981	16,086	66.84	Chandauli
72 वाराणसी	128,346	68,541	59,805	68.03	Varanasi
73 संतरविदास नगर	30,321	15,907	14,414	57.10	Sant Ravidas Nagar
74 मिर्जापुर	47,539	25,607	21,932	60.02	Mirzapur
75 सोनभद्र	36,845	19,581	17,264	69.47	Sonbhadra
उत्तर प्रदेश	5672381	3013055	2659326	67.47	Uttar Pradesh

अनुवद्ध.....

Contd...

1- क्षेत्रफल एवं जनसंख्या / Area and Population

1.16- उ.प्र. में जिलेवार अनुसूचित जातियों के साक्षर व्यक्ति एवं साक्षरता दर, 2011

Districtwise Literate Persons and Literacy Rate of scheduled castes in U.P., 2011

जनपद	साक्षर जनसंख्या (Literate Population)			अनुसूचित जाति में साक्षरता प्रतिशत	District
	कुल (Total)				
	व्यक्ति	पुरुष	स्त्री	% lit. in Sch. Caste	
	Person	Male	Female		
1	10	11	12	13	1
1 सहारनपुर	764,450	407,029	357,421	70.68	Saharanpur
2 मुजफ्फर नगर	561,250	298,587	262,663	67.48	Muz. Nagar
3 शामली	**	**	**	**	Shamli
4 बिजनौर	787,444	413,872	373,572	66.94	Bijnor
5 मुरादाबाद	731,406	385,244	346,162	56.19	Moradabad
6 संभल	**	**	**	**	Sambhal
7 रामपुर	307,936	162,844	145,092	56.31	Rampur
8 अमरोहा	318,001	166,662	151,339	63.27	Amroha
9 मेरठ	624,149	334,198	289,951	71.69	Meerut
10 बागपत	149,060	79,920	69,140	67.22	Bagapat
11 गाजियाबाद	773,463	412,750	360,713	73.43	Ghaziabad
12 हापुड़	**	**	**	**	Hapur
13 गौतमबुद्ध नगर	216,105	115,438	100,667	70.91	G.B. Nagar
14 बुलन्दशहर	725,600	384,743	340,857	64.20	Bulandshahr
15 अलीगढ़	755,254	402,483	352,771	61.92	Aligarh
16 हाथरस	387,554	207,170	180,384	64.71	Hathras
17 मथुरा	506,580	271,295	235,285	63.50	Mathura
18 आगरा	991,325	531,641	459,684	63.57	Agra
19 फिरोजाबाद	473,890	253,288	220,602	67.52	Firozabad
20 एटा	281,011	150,631	130,380	63.82	Etah
21 कासगंज	254,299	135,812	118,487	54.41	Kasganj
22 मैनपुरी	368,206	196,507	171,699	68.68	Mainpuri
23 बदायूँ	622,526	332,920	289,606	48.98	Badaun
24 बरेली	557,150	295,964	261,186	59.04	Bareilly
25 पीलीभीत	333,558	176,436	157,122	58.96	Pilibhit
26 शाहजहाँपुर	532,673	285,280	247,393	54.34	Shahjahanpur
27 खीरी	1,061,782	559,240	502,542	54.71	Kheri
28 सीतापुर	1,446,427	767,033	679,394	55.00	Sitapur
29 हरदोई	1,274,505	685,223	589,282	57.72	Hardoi
30 उन्नाव	948,588	494,487	454,101	58.50	Unnao
31 लखनऊ	948,294	498,799	449,495	64.91	Lucknow
32 रायबरेली	1,030,367	526,735	503,632	56.21	Raebareli
33 फर्रुखाबाद	312,712	168,009	144,703	59.57	Farrukhabad
34 कन्नौज	309,980	166,454	143,526	62.88	Kannauj
35 इटावा	388,283	208,731	179,552	72.44	Etawah
36 औरैया	391,622	211,413	180,209	71.95	Auraiya
37 कानपुर देहात	460,544	248,195	212,349	67.40	Kanpur Dehat
38 कानपुर नगर	816,754	439,603	377,151	68.49	Kanpur Nagar
39 जालौन	468,178	252,588	215,590	68.46	Jalaun

अनुवद्ध.....

Contd...

1- क्षेत्रफल एवं जनसंख्या / Area and Population

1.16- उ.प्र. में जिलेवार अनुसूचित जातियों के साक्षर व्यक्ति एवं साक्षरता दर, 2011

Districtwise Literate Persons and Literacy Rate of scheduled castes in U.P., 2011

जनपद	साक्षर जनसंख्या (Literate Population)			अनुसूचित जाति में साक्षरता प्रतिशत	District
	कुल (Total)				
	व्यक्ति	पुरुष	स्त्री	% lit. in Sch. Caste	
	Person	Male	Female		
1	10	11	12	13	1
40 झाँसी	562,505	297,386	265,119	68.61	Jhansi
41 ललितपुर	240,519	126,325	114,194	58.81	Lalitpur
42 हमीरपुर	241,198	130,269	110,929	61.90	Hamirpur
43 महोबा	220,898	117,389	103,509	57.34	Mahoba
44 बाँदा	387,855	208,184	179,671	57.34	Banda
45 चित्रकूट	266,655	141,379	125,276	54.77	Chitrakoot
46 फतेहपुर	651,480	342,892	308,588	58.56	Fatehpur
47 प्रतापगढ़	709,252	351,054	358,198	60.60	Pratapgarh
48 कौशाम्बी	555,397	291,303	264,094	49.56	Kausambi
49 इलाहाबाद	1,309,851	687,076	622,775	59.89	Allahabad
50 बाराबंकी	864,559	453,168	411,391	52.86	Barabanki
51 फैजाबाद	555,047	281,284	273,763	57.35	Faizabad
52 अम्बेदकर नगर	591,125	298,240	292,885	65.77	Ambedkar Nagar
53 सुल्तानपुर	851,587	431,438	420,149	57.70	Sultanpur
54 अमेठी	**	**	**	**	Amethi
55 बहराइच	509,307	270,226	239,081	43.24	Bahraich
56 श्रावस्ती	189,334	101,785	87,549	40.92	Shrawasti
57 बलरामपुर	277,212	145,928	131,284	40.41	Balrampur
58 गोण्डा	531,973	276,656	255,317	48.61	Gonda
59 सिद्धार्थनगर	408,763	208,990	199,773	52.37	Siddharth Nagar
60 बस्ती	513,959	262,534	251,425	60.21	Basti
61 संतकबीर नगर	369,039	187,413	181,626	60.48	Sant Kabir Nagar
62 महाराजगंज	492,976	254,426	238,550	57.72	Maharajganj
63 गोरखपुर	936,061	481,123	454,938	63.24	Gorakhpur
64 कूशीनगर	544,231	278,947	265,284	56.97	Kushi Nagar
65 देवरिया	468,663	235,694	232,969	63.24	Deoria
66 आजमगढ़	1,171,378	579,586	591,792	63.94	Azamgarh
67 मऊ	474,537	241,498	233,039	67.96	Mau
68 बलिया	494,698	257,624	237,074	65.09	Ballia
69 जौनपुर	990,345	494,226	496,119	63.80	Jaunpur
70 गाजीपुर	726,641	375,015	351,626	64.87	Ghazipur
71 चन्दौली	446,786	235,161	211,625	61.68	Chandauli
72 वाराणसी	486,958	256,483	230,475	65.51	Varanasi
73 संतरविदास नगर	353,103	182,617	170,486	58.29	Sant Ravidas Nagar
74 मिर्जापुर	661,129	347,436	313,693	56.43	Mirzapur
75 सोनभद्र	421,661	218,996	202,665	56.45	Sonbhadra
उत्तर प्रदेश	41,357,608	21,676,975	19,680,633	60.89	Uttar Pradesh

** मातृ जनपद में सम्मिलित

** Included in Mother District

स्रोत: भारतीय जनगणना 2011

Source: Census of India 2011

1- क्षेत्रफल एवं जनसंख्या / Area and Population

1.17- उ.प्र. में जिलेवार अनुसूचित जन जातियों के साक्षर व्यक्ति एवं साक्षरता दर, 2011

Districtwise Literate Persons and Literacy Rate of Scheduled tribes in U.P. 2011

जनपद	साक्षर जनसंख्या (Literate Population)			साक्षर जनसंख्या का कुल ग्रामीण जनजाति जनसंख्या से प्रतिशत	District
	ग्रामीण (Rural)			% of lit. to total rural Scheduled tribes popn.	
	व्यक्ति	पुरुष	स्त्री		
	Person	Male	Female		
1	2	3	4	5	1
1 सहारनपुर	148	74	74	68.22	Saharanpur
2 मूजफ्फर नगर	248	136	112	59.02	Muz. Nagar
3 शामली	**	**	**	**	Shamli
4 बिजनौर	2974	1549	1425	51.51	Bijnor
5 मुरादाबाद	171	99	72	50.99	Moradabad
6 संभल	**	**	**	**	Sambhal
7 रामपुर	122	66	56	45.79	Rampur
8 अमरोहा	31	15	16	36.36	Amroha
9 मेरठ	222	122	100	62.43	Meerut
10 बागपत	13	9	4	40.00	Bagapat
11 गाजियाबाद	572	308	264	63.87	Ghaziabad
12 हापुड	**	**	**	**	Hapur
13 गौतमबुद्ध नगर	220	116	104	61.54	G.B. Nagar
14 बुलन्दशहर	41	28	13	63.64	Bulandshahr
15 अलीगढ़	274	147	127	66.67	Aligarh
16 हाथरस	233	116	117	51.00	Hathras
17 मथुरा	313	163	150	58.06	Mathura
18 आगरा	1113	565	548	54.29	Agra
19 फिरोजाबाद	108	55	53	72.45	Firozabad
20 एटा	34	20	14	87.10	Etah
21 कासगंज	120	66	54	50.56	Kasganj
22 मेनपुरी	476	257	219	80.45	Mainpuri
23 बदायूं	7	2	5	83.33	Badaun
24 बरेली	365	196	169	58.72	Bareilly
25 पीलीभीत	1495	782	713	54.85	Pilibhit
26 शाहजहाँपुर	251	122	129	44.21	Shahjahanpur
27 खीरी	52446	26460	25986	56.54	Kheri
28 सीतापुर	1257	667	590	53.73	Sitapur
29 हरदोई	300	154	146	60.98	Hardoi
30 उन्नाव	2415	1290	1125	36.97	Unnao
31 लखनऊ	1008	518	490	46.94	Lucknow
32 रायबरेली	1425	705	720	42.29	Raebareli
33 फर्रुखाबाद	155	78	77	36.07	Farrukhabad
34 कन्नौज	14	9	5	83.33	Kannauj
35 इटावा	72	39	33	62.07	Etawah
36 औरैया	76	49	27	71.88	Auraiya
37 कानपुर देहात	761	377	384	48.84	Kanpur Dehat
38 कानपुर नगर	485	269	216	52.06	Kanpur Nagar
39 जालौन	599	309	290	60.70	Jalaun
40 झाँसी	1969	1046	923	42.19	Jhansi

अनुवद्ध.....

Contd.....

1- क्षेत्रफल एवं जनसंख्या / Area and Population

1.17- उ.प्र. में जिलेवार अनुसूचित जन जातियों के साक्षर व्यक्ति एवं साक्षरता दर, 2011

Districtwise Literate Persons and Literacy Rate of Scheduled tribes in U.P. 2011

जनपद	साक्षर जनसंख्या (Literate Population)			साक्षर जनसंख्या का कुल ग्रामीण जनजाति जनसंख्या से प्रतिशत	District
	ग्रामीण (Rural)			% of lit. to total rural Scheduled tribes popn.	
	व्यक्ति	पुरुष	स्त्री		
	Person	Male	Female		
1	2	3	4	5	1
41 ललितपुर	69775	35886	33889	30.52	Lalitpur
42 हमीरपुर	45	24	21	65.85	Hamirpur
43 महोबा	250	143	107	49.00	Mahoba
44 बौदा	61	27	34	56.25	Banda
45 चित्रकूट	361	193	168	58.48	Chitrakoot
46 फतेहपुर	304	167	137	49.01	Fatehpur
47 प्रतापगढ़	453	235	218	38.89	Pratapgarh
48 कौशाम्बी	101	49	52	14.12	Kausambi
49 इलाहाबाद	4861	2557	2304	50.28	Allahabad
50 बाराबंकी	508	280	228	31.33	Barabanki
51 फैजाबाद	721	359	362	70.61	Faizabad
52 अम्बेदकर नगर	690	376	314	69.15	Ambedkar Nagar
53 सुल्तानपुर	681	349	332	59.03	Sultanpur
54 अमेठी	**	**	**	**	Amethi
55 बहराइच	10961	5498	5463	45.37	Bahraich
56 श्रावस्ती	5517	2882	2635	43.04	Shrawasti
57 बलरामपुर	24750	12605	12145	50.59	Balrampur
58 गोण्डा	626	336	290	35.55	Gonda
59 सिद्धार्थनगर	10590	5365	5225	55.59	Siddharth Nagar
60 बस्ती	3240	1668	1572	68.03	Basti
61 संतकबीर नगर	1561	802	759	66.87	Sant Kabir Nagar
62 महाराजगंज	15037	7652	7385	65.87	Maharajganj
63 गोरखपुर	14499	7367	7132	71.01	Gorakhpur
64 कुशीनगर	76851	39171	37680	63.01	Kushi Nagar
65 देवरिया	102946	50588	52358	67.03	Deoria
66 आजमगढ़	8276	4148	4128	69.18	Azamgarh
67 मऊ	21302	10637	10665	73.50	Mau
68 बलिया	99178	51047	48131	66.70	Ballia
69 जौनपुर	4486	2237	2249	62.72	Jaunpur
70 गाजीपुर	27218	13873	13345	71.83	Ghazipur
71 चन्दौली	37688	19482	18206	69.06	Chandauli
72 वाराणसी	19144	9912	9232	68.84	Varanasi
73 संतरविदास नगर	1758	920	838	59.26	Sant Ravidas Nagar
74 मिर्जापुर	19188	9973	9215	57.32	Mirzapur
75 सोनभद्र	374916	192524	182392	43.75	Sonbhadra
उत्तर प्रदेश	1031076	526315	504761	54.48	Uttar Pradesh

** मातृ जनपद में सम्मिलित

** Included in Mother District

स्रोत: भारतीय जनगणना 2011

Source: Census of India 2011

1- क्षेत्रफल एवं जनसंख्या / Area and Population

1.17- उ.प्र. में जिलेवार अनुसूचित जन जातियों के साक्षर व्यक्ति एवं साक्षरता दर, 2011

Districtwise Literate Persons and Literacy Rate of Scheduled tribes in U.P. 2011

जनपद	साक्षर जनसंख्या (Literate Population)			साक्षर जनसंख्या का कुल नगरीय जनजाति जनसंख्या से प्रतिशत	District
	नगरीय (Urban)				
	व्यक्ति	पुरुष	स्त्री	Per. of lit. to total urban Scheduled Tribes popn.	
	Person	Male	Female		
1	6	7	8	9	1
1 सहारनपुर	832	443	389	44.16	Saharanpur
2 मुजफ्फर नगर	69	40	29	62.07	Muz. Nagar
3 शामली	**	**	**	**	Shamli
4 बिजनौर	84	39	45	72.37	Bijnor
5 मुरादाबाद	514	278	236	84.25	Moradabad
6 संभल	**	**	**	**	Sambhal
7 रामपुर	236	141	95	96.21	Rampur
8 अमरोहा	133	74	59	20.00	Amroha
9 मेरठ	3168	1706	1462	61.23	Meerut
10 बागपत	1	1	0	0.00	Bagapat
11 गाजियाबाद	3396	1796	1600	74.88	Ghaziabad
12 हापुड़	**	**	**	**	Hapur
13 गौतमबुद्ध नगर	1995	1073	922	85.36	G.B. Nagar
14 बुलन्दशहर	157	90	67	31.16	Bulandshahr
15 अलीगढ़	355	193	162	71.61	Aligarh
16 हाथरस	35	21	14	80.00	Hathras
17 मथुरा	1207	663	544	32.79	Mathura
18 आगरा	6142	3262	2880	62.21	Agra
19 फिरोजाबाद	2457	1291	1166	55.76	Firozabad
20 एटा	106	67	39	56.18	Etah
21 कासगंज	30	14	16	75.86	Kasganj
22 मैनपुरी	2	1	1	0.00	Mainpuri
23 बदायूं	51	28	23	89.13	Badaun
24 बरेली	2862	1468	1394	58.65	Bareilly
25 पीलीभीत	219	110	109	76.80	Pilibhit
26 शाहजहाँपुर	257	137	120	83.41	Shahjahanpur
27 खीरी	929	524	405	75.06	Kheri
28 सीतापुर	345	166	179	67.76	Sitapur
29 हरदोई	49	32	17	63.16	Hardoi
30 उन्नाव	511	268	243	38.61	Unnao
31 लखनऊ	6498	3518	2980	65.01	Lucknow
32 रायबरेली	331	171	160	52.38	Raebareli
33 फर्रुखाबाद	75	46	29	53.73	Farrukhabad
34 कन्नौज	1	0	1	100.00	Kannauj
35 इटावा	97	50	47	43.04	Etawah
36 औरैया	74	42	32	80.33	Auraiya
37 कानपुर देहात	40	21	19	79.41	Kanpur Dehat
38 कानपुर नगर	3268	1839	1429	64.96	Kanpur Nagar
39 जालौन	233	119	114	54.82	Jalaun

अनुवद्ध.....

Contd.....

1- क्षेत्रफल एवं जनसंख्या / Area and Population

1.17- उ.प्र. में जिलेवार अनुसूचित जन जातियों के साक्षर व्यक्ति एवं साक्षरता दर, 2011

Districtwise Literate Persons and Literacy Rate of Scheduled tribes in U.P. 2011

जनपद	साक्षर जनसंख्या (Literate Population)			साक्षर जनसंख्या का कुल नगरीय जनजाति जनसंख्या से प्रतिशत	District
	नगरीय (Urban)				
	व्यक्ति	पुरुष	स्त्री	Per. of lit. to total urban Scheduled Tribes popn.	
	Person	Male	Female		
1	6	7	8	9	1
40 झॉंसी	1904	1028	876	64.00	Jhansi
41 ललितपुर	1835	948	887	33.51	Lalitpur
42 हमीरपुर	429	235	194	24.93	Hamirpur
43 महोबा	397	212	185	8.25	Mahoba
44 बाँदा	102	55	47	33.33	Banda
45 चित्रकूट	5	3	2	100.00	Chitrakoot
46 फतेहपुर	36	22	14	92.86	Fatehpur
47 प्रतापगढ़	270	145	125	48.46	Pratapgarh
48 कौशाम्बी	92	53	39	5.06	Kausambi
49 इलाहाबाद	3094	1713	1381	60.66	Allahabad
50 बाराबंकी	102	53	49	74.39	Barabanki
51 फैजाबाद	210	110	100	62.81	Faizabad
52 अम्बेदकर नगर	56	30	26	71.15	Ambedkar Nagar
53 सुल्तानपुर	15	9	6	84.62	Sultanpur
54 अमेठी	**	**	**	**	Amethi
55 बहराइच	198	108	90	59.30	Bahraich
56 श्रावस्ती	17	7	10	68.75	Shrawasti
57 बलरामपुर	137	52	85	85.04	Balrampur
58 गोण्डा	244	140	104	81.36	Gonda
59 सिद्धार्थनगर	1431	722	709	66.28	Siddharth Nagar
60 बस्ती	380	208	172	79.34	Basti
61 संतकबीर नगर	32	21	11	60.71	Sant Kabir Nagar
62 महाराजगंज	1398	709	689	74.17	Maharajganj
63 गोरखपुर	3673	1894	1779	77.83	Gorakhpur
64 कुशीनगर	3418	1832	1586	61.51	Kushi Nagar
65 देवरिया	6948	3628	3320	72.04	Deoria
66 आजमगढ़	1051	542	509	79.02	Azamgarh
67 मऊ	1613	827	786	79.55	Mau
68 बलिया	10936	5770	5166	67.73	Ballia
69 जौनपुर	250	126	124	66.51	Jaunpur
70 गाजीपुर	1494	791	703	78.96	Ghazipur
71 चन्दौली	4037	2089	1948	82.42	Chandauli
72 वाराणसी	9473	5080	4393	79.17	Varanasi
73 संतरविदास नगर	115	66	49	69.89	Sant Ravidas Nagar
74 मिर्जापुर	944	507	437	63.39	Mirzapur
75 सोनभद्र	10102	5301	4801	60.21	Sonbhadra
उत्तर प्रदेश	103197	54768	48429	66.97	Uttar Pradesh

** मातृ जनपद में सम्मिलित

** Included in Mother District

स्रोत: भारतीय जनगणना 2011

Source: Census of India 2011

1- क्षेत्रफल एवं जनसंख्या / Area and Population

1.17- उ.प्र. में जिलेवार अनुसूचित जन जातियों के साक्षर व्यक्ति एवं साक्षरता दर, 2011

Districtwise Literate Persons and Literacy Rate of Scheduled tribes in U.P. 2011

जनपद	साक्षर जनसंख्या (Literate Population)			साक्षर जनसंख्या का कुल जनजाति जनसंख्या से प्रतिशत	District
	कुल (Total)				
	व्यक्ति	पुरुष	स्त्री	Per. of lit. to total urban Scheduled Tribes popn.	
	Person	Male	Female		
1	9	10	11	12	13
1 सहारनपुर	980	517	463	48.10	Saharanpur
2 मूजफ्फर नगर	317	176	141	59.70	Muz. Nagar
3 शामली	**	**	**	**	Shamli
4 बिजनौर	3058	1588	1470	52.12	Bijnor
5 मुरादाबाद	685	377	308	75.99	Moradabad
6 संभल	**	**	**	**	Sambhal
7 रामपुर	358	207	151	79.25	Rampur
8 अमरोहा	164	89	75	22.73	Amroha
9 मेरठ	3390	1828	1562	61.31	Meerut
10 बागपत	14	10	4	36.36	Bagapat
11 गाजियाबाद	3968	2104	1864	73.28	Ghaziabad
12 हाप्ड	**	**	**	**	Hapur
13 गौतमबुद्ध नगर	2215	1189	1026	83.07	G.B. Nagar
14 बुलन्दशहर	198	118	80	37.43	Bulandshahr
15 अलीगढ़	629	340	289	69.53	Aligarh
16 हाथरस	268	137	131	54.78	Hathras
17 मथुरा	1520	826	694	37.66	Mathura
18 आगरा	7255	3827	3428	61.07	Agra
19 फिरोजाबाद	2565	1346	1219	56.51	Firozabad
20 एटा	140	87	53	64.17	Etah
21 कासगंज	150	80	70	56.78	Kasganj
22 मैनपुरी	478	258	220	80.05	Mainpuri
23 बदायूं	58	30	28	88.46	Badaun
24 बरेली	3227	1664	1563	58.66	Bareilly
25 पीलीभीत	1714	892	822	57.72	Pilibhit
26 शाहजहाँपुर	508	259	249	65.63	Shahjahanpur
27 खीरी	53375	26984	26391	56.88	Kheri
28 सीतापुर	1602	833	769	56.95	Sitapur
29 हरदोई	349	186	163	61.26	Hardoi
30 उन्नाव	2926	1558	1368	37.25	Unnao
31 लखनऊ	7506	4036	3470	62.78	Lucknow
32 रायबरेली	1756	876	880	44.28	Raebareli
33 फर्रुखाबाद	230	124	106	42.33	Farrukhabad
34 कन्नौज	15	9	6	84.62	Kannauj
35 इटावा	169	89	80	51.09	Etawah
36 औरैया	150	91	59	76.00	Auraiya
37 कानपुर देहात	801	398	403	50.47	Kanpur Dehat
38 कानपुर नगर	3753	2108	1645	63.42	Kanpur Nagar
39 जालौन	832	428	404	59.00	Jalaun

अनुवद्ध.....

Contd.....

1- क्षेत्रफल एवं जनसंख्या / Area and Population

1.17- उ.प्र. में जिलेवार अनुसूचित जन जातियों के साक्षर व्यक्ति एवं साक्षरता दर, 2011

Districtwise Literate Persons and Literacy Rate of Scheduled tribes in U.P. 2011

जनपद	साक्षर जनसंख्या (Literate Population)			साक्षर जनसंख्या का कुल जनजाति जनसंख्या से प्रतिशत	District
	कुल (Total)				
	व्यक्ति	पुरुष	स्त्री	Per. of lit. to total urban Scheduled Tribes popn.	
	Person	Male	Female		
1	9	10	11	12	13
40 झाँसी	3873	2074	1799	53.38	Jhansi
41 ललितपुर	71610	36834	34776	30.60	Lalitpur
42 हमीरपुर	474	259	215	29.27	Hamirpur
43 महोबा	647	355	292	24.45	Mahoba
44 बाँदा	163	82	81	41.86	Banda
45 चित्रकूट	366	196	170	58.76	Chitrakoot
46 फतेहपुर	340	189	151	53.38	Fatehpur
47 प्रतापगढ़	723	380	343	42.48	Pratapgarh
48 कौशाम्बी	193	102	91	9.76	Kausambi
49 इलाहाबाद	7955	4270	3685	54.51	Allahabad
50 बाराबंकी	610	333	277	38.43	Barabanki
51 फैजाबाद	931	469	462	68.73	Faizabad
52 अम्बेदकर नगर	746	406	340	69.32	Ambedkar Nagar
53 सुल्तानपुर	696	358	338	59.59	Sultanpur
54 अमेठी	**	**	**	**	Amethi
55 बहराइच	11159	5606	5553	45.63	Bahraich
56 श्रावस्ती	5534	2889	2645	43.13	Shrawasti
57 बलरामपुर	24887	12657	12230	50.81	Balrampur
58 गोण्डा	870	476	394	49.32	Gonda
59 सिद्धार्थनगर	12021	6087	5934	56.90	Siddharth Nagar
60 बस्ती	3620	1876	1744	69.27	Basti
61 संतकबीर नगर	1593	823	770	66.74	Sant Kabir Nagar
62 महाराजगंज	16435	8361	8074	66.59	Maharajganj
63 गोरखपुर	18172	9261	8911	72.45	Gorakhpur
64 कुशीनगर	80269	41003	39266	62.94	Kushi Nagar
65 देवरिया	109894	54216	55678	67.35	Deoria
66 आजमगढ़	9327	4690	4637	70.30	Azamgarh
67 मऊ	22915	11464	11451	73.94	Mau
68 बलिया	110114	56817	53297	66.80	Ballia
69 जौनपुर	4736	2363	2373	62.92	Jaunpur
70 गाजीपुर	28712	14664	14048	72.21	Ghazipur
71 चन्दौली	41725	21571	20154	70.41	Chandauli
72 वाराणसी	28617	14992	13625	72.37	Varanasi
73 संतरविदास नगर	1873	986	887	59.89	Sant Ravidas Nagar
74 मिर्जापुर	20132	10480	9652	57.62	Mirzapur
75 सोनभद्र	385018	197825	187193	44.20	Sonbhadra
उत्तर प्रदेश	1134273	581083	553190	55.68	Uttar Pradesh

** मातृ जनपद में सम्मिलित

** Included in Mother District

स्रोत: भारतीय जनगणना 2011

Source: Census of India 2011

2-पर्यावरण सांख्यिकी / Environment Statistics

2.1 - 30प्र0 में जिलेवार पंचवर्षीय औसत मासिक वर्षा 2015 (मिली.मी.में)

Districtwise monthly quinquennial average rainfall 2015 in U.P. (In m.m.)

जनपद	माह / Months							District	
	जनवरी	फरवरी	मार्च	अप्रैल	मई	जून	जुलाई		
	Jan	Feb	March	April	May	June	July		
1	2	3	4	5	6	7	8	1	
1	सहारनपुर	23.7	44.9	1.9	7.7	29.4	127.8	203.4	Saharanpur
2	मुजफ्फर नगर	20.7	41.0	9.1	1.1	18.8	99.4	146.8	Muz. Nagar
3	शामली	2.36	0.2	13.4	7.2	1.4	29.44	44.4	Shamli
4	बिजनौर	25.4	32.3	5.2	0.8	11.5	113.4	242.7	Bijnor
5	मुरादाबाद	12.2	33.4	10.6	5.5	17.2	153.1	208.6	Moradabad
6	संभल	0	0	0	0	0	40.92	30.02	Sambhal
7	रामपुर	6.8	17.1	19.2	2.0	5.9	47.5	207.0	Rampur
8	अमरोहा	12.4	26.7	15.4	10.5	9.2	83.8	239.5	Amroha
9	मेरठ	15.9	32.6	4.5	7.8	17.6	68.8	129.0	Meerut
10	बागपत	14.2	18.4	23.7	10.7	34.3	75.9	95.3	Bagapat
11	गाजियाबाद	5.6	4.7	7.3	4.7	6.3	27.9	60.3	Ghaziabad
12	हापुड़	20.16	27.34	21.3	1.96	1.34	76.6	44.16	Hapur
13	गौतमबुद्ध नगर	11.0	6.3	4.0	4.4	7.4	92.7	151.1	G.B. Nagar
14	बुलन्दशहर	6.4	12.4	10.8	4.8	2.0	48.9	72.0	Bulandshahr
15	अलीगढ़	11.6	4.3	11.8	7.8	6.8	43.5	147.4	Aligarh
16	हाथरस	4.1	4.0	0.0	4.4	2.7	6.3	70.4	Hathras
17	मथुरा	4.0	6.3	0.0	0.0	0.6	19.1	102.1	Mathura
18	आगरा	13.0	5.9	0.3	3.0	2.6	31.8	108.9	Agra
19	फिरोजाबाद	9.6	10.1	1.1	3.7	2.7	43.0	129.0	Firozabad
20	एटा	10.7	5.2	8.1	7.0	3.9	47.4	193.2	Etah
21	कासगंज	30.22	8.5	11.5	6.8	5.2	99.5	236.7	Kasganj
22	मैनपुरी	12.1	8.0	11.4	0.0	0.1	40.7	188.7	Mainpur
23	बदायूं	10.1	13.8	3.1	0.6	8.3	64.7	192.8	Badaun
24	बरेली	18.7	8.9	14.4	6.0	18.2	125.7	282.5	Bareilly
25	पीलीभीत	9.0	15.6	3.8	1.5	19.7	90.3	219.8	Pilibhit
26	शाहजहाँपुर	15.9	16.9	5.4	1.1	12.9	74.5	269.8	Shahjahanpur
27	खीरी	16.7	5.1	19.2	7.2	18.0	160.6	253.2	Kheri
28	सीतापुर	15.7	19.7	11.8	0.2	16.9	97.3	280.4	Sitapur
29	हरदोई	3.5	12.6	2.1	0.1	11.3	52.6	183.7	Hardoi
30	उन्नाव	12.0	2.8	15.7	6.4	5.0	84.7	230.2	Unnao
31	लखनऊ	5.7	10.8	2.4	0.2	11.2	51.6	207.4	Lucknow
32	रायबरेली	1.2	5.0	0.0	0.6	0.2	27.1	123.1	Raebareli
33	फर्रुखाबाद	3.7	5.7	0.0	0.6	7.4	51.2	153.5	Farrukhabad
34	कन्नौज	5.3	22.2	0.0	0.0	5.0	79.5	184.8	Kannauj
35	इटावा	4.0	3.2	2.0	1.5	0.8	21.1	133.3	Etawah
36	औरैया	3.1	2.8	10.3	1.0	2.9	52.1	89.4	Auraiya
37	कानपुर देहात	11.7	8.2	1.6	0.7	2.5	71.9	192.9	Kanpur Dehat
38	कानपुर नगर	18.2	23.6	0.0	0.0	5.5	97.7	192.8	Kanpur Nagar
39	जालौन	9.6	16.1	11.3	3.8	3.9	57.9	159.1	Jalaun
	अनुबद्ध.....								Contd.....

2-पर्यावरण सांख्यिकी / Environment Statistics

2.1 - 2015 में जिलेवार पंचवर्षीय औसत मासिक वर्षा 2015 (मिली.मी.में)

Districtwise monthly quinquennial average rainfall 2015 in U.P. (In m.m.)

जनपद	माह / Months							District	
	जनवरी	फरवरी	मार्च	अप्रैल	मई	जून	जुलाई		
	Jan	Feb	March	April	May	June	July		
1	2	3	4	5	6	7	8	1	
40	झाँसी	7.3	19.8	0.0	1.4	5.8	98.8	200.5	Jhansi
41	ललितपुर	9.2	14.7	0.0	0.4	0.6	161.2	371.1	Lalitpur
42	हमीरपुर	15.2	9.8	0.4	2.4	8.0	111.3	144.0	Hamirpur
43	महोबा	4.6	14.5	0.0	0.0	3.2	61.2	137.9	Mahoba
44	बाँदा	20.0	22.5	7.8	0.9	6.3	129.0	184.5	Banda
45	चित्रकूट	15.3	12.3	0.0	0.0	6.0	115.7	211.4	Chitrakoot
46	फतेहपुर	3.4	11.4	0.2	1.2	3.4	48.9	183.2	Fatehpur
47	प्रतापगढ़	8.4	16.6	0.0	0.2	12.3	100.6	189.4	Pratapgarh
48	कौशाम्बी	0.0	7.2	0.0	0.0	0.0	78.5	77.4	Kausambi
49	इलाहाबाद	19.3	17.3	0.2	2.5	6.0	111.6	259.7	Allahabad
50	बाराबंकी	13.1	20.0	1.2	9.2	6.5	72.8	251.7	Barabanki
51	फैजाबाद	1.6	12.2	0.0	0.0	15.0	71.2	185.5	Faizabad
52	अम्बेदकर नगर	7.6	4.9	0.8	0.2	15.5	81.8	223.4	Ambedkar Nagar
53	सुल्तानपुर	8.5	10.8	10.0	3.2	0.9	72.6	125.8	Sultanpur
54	अमेठी	2.9	0.6	6.2	3.2	0.2	8.3	23.3	Amethi
55	बहराइच	3.7	6.3	1.1	3.4	21.9	103.2	300.0	Bahraich
56	श्रावस्ती	20.7	6.1	0.9	0.0	0.7	118.4	332.0	Shrawasti
57	बलरामपुर	7.1	9.4	5.7	1.1	28.5	65.6	206.7	Balrampur
58	गोण्डा	9.7	30.9	3.0	3.9	4.7	104.3	163.3	Gonda
59	सिद्धार्थनगर	7.7	8.6	3.2	10.9	10.8	169.9	194.6	Siddharth Nagar
60	बस्ती	10.9	12.4	2.7	2.4	18.5	152.9	232.3	Basti
61	संतकबीर नगर	11.4	13.5	8.5	14.6	28.6	226.0	264.2	Sant Kabir Nagar
62	महाराजगंज	2.5	5.3	0.5	5.5	15.0	93.4	170.6	Maharajganj
63	गोरखपुर	8.0	12.3	5.3	3.0	20.0	131.7	187.0	Gorakhpur
64	कुशीनगर	0.0	1.4	0.0	4.7	1.9	48.9	96.6	Kushi Nagar
65	देवरिया	1.6	8.8	0.0	0.0	21.6	99.7	130.4	Deoria
66	आजमगढ़	0.9	0.6	0.0	0.0	1.9	3.0	62.7	Azamgarh
67	मऊ	0.0	0.0	0.0	0.0	0.0	48.6	46.9	Mau
68	बलिया	0.7	5.3	0.0	2.6	5.3	41.5	65.0	Ballia
69	जौनपुर	5.2	7.1	4.9	0.0	4.6	46.7	105.5	Jaunpur
70	गाजीपुर	7.5	15.6	5.1	6.2	15.7	94.2	193.8	Ghazipur
71	चन्दौली	7.2	4.0	2.6	9.2	2.6	108.6	133.4	Chandauli
72	वाराणसी	0.0	0.0	0.0	0.0	0.0	27.8	58.7	Varanasi
73	संतरविदास नगर	0.0	0.0	2.9	0.0	0.0	52.6	5.4	Sant Ravidas Nagar
74	मिर्जापुर	7.1	8.6	5.2	4.0	1.7	87.9	118.2	Mirzapur
75	सोनभद्र	13.0	1.7	5.4	7.9	7.0	76.2	172.0	Sonbhadra

** मातृ जनपद में सम्मिलित

** Included in Mother District

स्रोत:-राजस्व परिषद; उत्तर प्रदेश

Source- Board of Revenue U. P.

2-पर्यावरण सांख्यिकी / Environment Statistics

2.1- 30प्र0 में जिलेवार पंचवर्षीय औसत मासिक वर्षा 2015 (मिली.मी.में)

Districtwise monthly quinquennial average rainfall 2015 in U.P. (In m.m.)

जनपद	माह / Months					District
	अगस्त	सितम्बर	अक्टूबर	नवम्बर	दिसम्बर	
	Aug.	Sept.	Oct.	Nov.	Dec.	
1	9	10	11	12	13	1
1 सहारनपुर	225.9	154.3	48.5	0.3	1.3	Saharanpur
2 मुजफ्फर नगर	220.5	79.8	8.4	0.0	4.3	Muz. Nagar
3 शामली	28.16	5.18	3.4	0.2	0	Shamli
4 बिजनौर	249.7	90.2	12.4	1.1	4.3	Bijnor
5 मुरादाबाद	257.5	83.3	11.2	0.8	0.0	Moradabad
6 संभल	42.38	12.5	0	0	0	Sambhal
7 रामपुर	190.3	66.9	13.2	0.0	7.0	Rampur
8 अमरोहा	185.8	74.7	0.0	0.5	0.1	Amroha
9 मेरठ	164.6	41.2	8.4	0.6	1.0	Meerut
10 बागपत	138.3	71.2	11.7	0.5	3.0	Bagapat
11 गाजियाबाद	54.2	13.4	0.3	0.0	0.1	Ghaziabad
12 हापुड़	62.18	19.48	7.22	0	0.94	Hapur
13 गौतमबुद्ध नगर	140.9	33.3	3.0	0.0	0.0	G.B. Nagar
14 बुलन्दशहर	46.8	19.1	2.0	0.0	0.4	Bulandshahr
15 अलीगढ़	141.8	89.3	12.0	2.1	3.5	Aligarh
16 हाथरस	109.0	46.0	5.1	1.4	0.0	Hathras
17 मथुरा	131.9	72.7	2.2	0.0	1.9	Mathura
18 आगरा	164.5	47.8	19.2	0.3	1.6	Agra
19 फिरोजाबाद	186.8	70.7	14.8	1.4	4.1	Firozabad
20 एटा	126.6	34.5	9.7	0.3	7.0	Etah
21 कासगंज	171.8	48.2	5.96	0.0	0.5	Kasganj
22 मैनपुरी	163.4	31.3	11.0	0.2	0.0	Mainpuri
23 बदायूँ	150.1	57.2	8.7	1.5	0.3	Badaun
24 बरेली	231.5	82.7	5.1	0.3	0.4	Bareilly
25 पीलीभीत	229.3	141.5	5.1	0.0	0.0	Pilibhit
26 शाहजहाँपुर	163.3	93.3	9.2	0.8	4.9	Shahjahanpur
27 खीरी	240.7	129.3	14.8	0.0	2.0	Kheri
28 सीतापुर	238.4	90.5	4.3	0.7	0.2	Sitapur
29 हरदोई	96.3	58.5	11.9	0.3	1.6	Hardoi
30 उन्नाव	138.4	113.9	4.3	0.5	0.0	Unnao
31 लखनऊ	138.7	78.5	2.7	0.0	0.0	Lucknow
32 रायबरेली	81.8	22.4	3.4	0.0	0.4	Raebareli
33 फर्रुखाबाद	106.3	76.0	5.5	3.2	0.0	Farrukhabad
34 कन्नौज	112.1	52.8	10.5	1.4	3.3	Kannauj
35 इटावा	126.8	46.4	5.1	0.0	3.7	Etawah
36 औरैया	119.8	30.4	5.6	0.0	0.0	Auraiya
37 कानपुर देहात	141.2	46.1	9.4	3.1	0.4	Kanpur Dehat
38 कानपुर नगर	115.8	49.3	30.6	2.9	1.9	Kanpur Nagar
39 जालौन	108.8	67.4	29.2	0.0	0.1	Jalaun

अनुबद्ध.....

Contd.....

2-पर्यावरण सांख्यिकी / Environment Statistics

2.1- 30प्र0 में जिलेवार पंचवर्षीय औसत मासिक वर्षा 2015 (मिली.मी.में)

Districtwise monthly quinquennial average rainfall 2015 in U.P. (In m.m.)

जनपद	माह / Months					District
	अगस्त	सितम्बर	अक्तूबर	नवम्बर	दिसम्बर	
	Aug.	Sept.	Oct.	Nov.	Dec.	
1	9	10	11	12	13	1
40 झाँसी	153.6	68.9	24.8	4.4	0.4	Jhansi
41 ललितपुर	280.7	86.4	15.8	4.5	0.0	Lalitpur
42 हमीरपुर	166.5	83.5	21.3	4.7	0.1	Hamirpur
43 महोबा	142.7	65.3	32.5	1.6	0.0	Mahoba
44 बाँदा	184.2	113.3	26.7	5.0	2.8	Banda
45 चित्रकूट	215.8	141.3	13.0	1.0	0.0	Chitrakoot
46 फतेहपुर	161.1	73.2	8.9	2.0	0.0	Fatehpur
47 प्रतापगढ़	168.9	125.3	21.2	1.2	0.0	Pratapgarh
48 कौशाम्बी	106.9	42.2	13.1	3.1	0.0	Kausambi
49 इलाहाबाद	213.8	185.3	45.0	1.5	0.0	Allahabad
50 बाराबंकी	169.3	116.7	9.3	0.0	0.0	Barabanki
51 फैजाबाद	183.5	164.1	11.1	0.1	0.0	Faizabad
52 अम्बेदकर नगर	164.5	129.1	15.8	0.0	0.0	Ambedkar Nagar
53 सुल्तानपुर	98.8	95.5	11.0	0.0	0.0	Sultanpur
54 अमेठी	38.0	3.0	0.1	0.0	0.0	Amethi
55 बहराइच	160.0	98.6	3.6	0.0	0.0	Bahraich
56 श्रावस्ती	195.8	74.8	0.0	0.0	1.8	Shrawasti
57 बलरामपुर	142.0	64.2	0.0	0.0	0.0	Balrampur
58 गोण्डा	158.2	77.9	27.5	0.0	0.0	Gonda
59 सिद्धार्थनगर	194.9	96.3	6.8	0.0	0.0	Siddharth Nagar
60 बस्ती	201.6	134.8	19.8	0.0	1.3	Basti
61 संतकबीर नगर	239.3	142.3	26.3	0.0	0.0	Sant Kabir Nagar
62 महाराजगंज	128.2	62.3	18.5	0.0	0.0	Maharajganj
63 गोरखपुर	200.3	152.7	27.2	0.0	0.0	Gorakhpur
64 कुशीनगर	104.8	86.8	11.1	0.0	0.0	Kushi Nagar
65 देवरिया	174.3	81.4	60.1	0.0	0.0	Deoria
66 आजमगढ़	69.5	64.5	1.3	0.0	0.0	Azamgarh
67 मऊ	62.7	47.9	0.0	0.0	0.0	Mau
68 बलिया	102.4	71.1	29.6	0.0	0.0	Ballia
69 जौनपुर	102.7	82.7	30.8	0.0	0.5	Jaunpur
70 गाजीपुर	187.3	128.6	48.4	0.0	0.0	Ghazipur
71 चन्दौली	126.4	88.3	12.0	0.0	0.0	Chandauli
72 वाराणसी	47.3	18.1	25.8	0.0	0.0	Varanasi
73 संतरविदास नगर	38.6	56.4	0.0	0.0	0.0	Sant Ravidas Nagar
74 मिर्जापुर	117.2	69.6	21.5	0.0	0.1	Mirzapur
75 सोनभद्र	224.5	171.9	20.7	1.2	2.7	Sonbhadra

** मातृ जनपद में सम्मिलित

** Included in Mother District

स्रोत:- राजस्व परिषद; उत्तर प्रदेश

Source- Board of Revenue U. P.

2-पर्यावरण सांख्यिकी (Environment Statistics)

2.2 - ३०प्र० में जिलेवार विभिन्न वर्षों में वार्षिक वर्षा (मि,मी में)

District wise annual rainfall in different years in U.P. (in m.m.)

जनपद	2011	2012	2013	2014	2015	जनवरी-मार्च 2015	अप्रैल-जून 2015	जुलाई- सितम्बर 2015	अक्टूबर- दिसम्बर 2015	District
						Jan--march	April--June	July--Sept	Oct-Dec	
1	2	3	4	5	6	7	8	9	10	1
1 सहारनपुर	884	897	1028	921	869	23.5	55.0	194.5	16.7	Saharanpur
2 मुजफ्फर नगर	504	543	706	641	650	23.6	39.8	149.0	4.2	Muz. Nagar
3 शामली	..	209.8	30	37	135	5.3	12.7	25.9	1.2	Shamli
4 बिजनौर	885	814	883	903	789	21.0	41.9	194.2	5.9	Bijnor
5 मुगदाबाद	730	757	883	869	793	18.7	58.6	183.1	4.0	Moradabad
6 संभल	125.82	126	126	0.0	13.6	28.3	0.0	Sambhal
7 रामपुर	712	708	640	636	583	14.4	18.5	154.7	6.7	Rampur
8 अमरोहा	950	810	762	730	658	18.2	34.5	166.6	0.2	Amroha
9 मेरठ	438	438	599	582	492	17.7	31.4	111.6	3.3	Meerut
10 बागपत	728	689	679	592	497	18.7	40.3	101.6	5.1	Bagapat
11 गाजियाबाद	405	372	341	296	185	5.9	13.0	42.6	0.2	Ghaziabad
12 हापुड़	158	212	283	22.9	26.6	41.9	2.7	Hapur
13 गौतमबुद्ध नगर	487	518	508	509	454	7.1	34.8	108.4	1.0	G.B. Nagar
14 बुलन्दशाहर	..	283	294	258	226	9.8	18.6	45.93	0.8	Bulandshahr
15 अलीगढ़	508	529	555	536	482	9.3	19.4	126.2	5.9	Aligarh
16 हाथरस	..	297	294	271	254	2.71	4.48	75.13	2.19	Hathras
17 मथुरा	481	500	465	410	341	3.4	6.6	102.2	1.4	Mathura
18 आगरा	336	414	493	460	399	6.4	12.5	107.1	7.0	Agra
19 फिरोजाबाद	422	460	506	485	477	7.0	16.5	128.8	6.7	Firozabad
20 एटा	427	448	528	503	454	8.0	19.4	118.1	5.7	Etah
21 कासगंज	873		734	684	625	16.7	37.2	152.2	2.2	Kasganj
22 मैनपुरी	553	579	553	505	467	10.5	13.6	127.8	3.7	Mainpuri
23 बदायूं	699	699	655	580	511	9.0	24.5	133.4	3.5	Badaun
24 बरेली	900	912	946	903	794	14.0	50.0	198.9	1.9	Bareilly
25 पीलीभीत	709	764	894	829	736	9.4	37.2	196.9	1.7	Pilibhit
26 शाहजहाँपुर	893	838	827	734	668	12.7	29.5	175.5	5.0	Shahjahanpur

अनुबद्ध.....

Contd.....

2-पर्यावरण सांख्यिकी (Environment Statistics)

2.2 - ३०१० में जिलेवार विभिन्न वर्षों में वार्षिक वर्षा (मि,मी में)

District wise annual rainfall in different years in U.P. (in m.m.)

जनपद	2011	2012	2013	2014	2015	जनवरी-मार्च 2015	अप्रैल-जून 2015	जुलाई- सितम्बर 2015	अक्टूबर- दिसम्बर 2015	District
						Jan--march	April--June	July--Sept	Oct-Dec	
1	2	3	4	5	6	7	8	9	10	1
27 खीरी	0	0	979	917	867	13.7	61.9	207.7	5.6	kheri
28 सीतापुर	884	924	880	818	776	15.7	38.1	203.1	1.7	Sitapur
29 हरदोई	964	978	518	463	435	6.1	21.3	112.9	4.6	Hardoi
30 उन्नाव	640	546	712	654	614	10.2	32.0	160.9	1.6	Unnao
31 लखनऊ	649	698	594	523	509	6.3	21.0	141.5	0.9	Lucknow
32 रायबरेली	582	616	209	204	265	2.1	9.3	75.8	1.2	Raebareli
33 फर्रुखाबाद	228	238	591	530	413	3.1	19.7	111.9	2.9	Farrukhabad
34 कन्नौज	..	620	542	539	477	9.2	28.2	116.57	5.1	Kannauj
35 इटावा	496	429	421	380	348	3.0	7.8	102.2	2.9	Etawah
36 औरैया	405	438	408	382	317	5.4	18.7	79.9	1.9	Auraiya
37 कानपुर देहात	457	493	563	514	490	7.1	25.0	126.7	4.3	Kanpur Dehat
38 कानपुर नगर	478	557	584	565	538	13.9	34.4	119.3	11.8	Kanpur Nagar
39 जालौन	508	443	593	527	467	12.3	21.9	111.8	9.8	Jalaun
40 झाँसी	509	569	638	579	586	9.0	35.3	141.0	9.8	Jhansi
41 ललितपुर	615	543	1012	939	945	8.0	54.1	246.0	6.8	Lalitpur
42 हमीरपुर	771	872	642	564	567	8.5	40.6	131.3	8.7	Hamirpur
43 महोबा	651	682	527	460	464	6.4	21.5	115.3	11.4	Mahoba
44 बाँदा	547	474	687	703	703	16.8	45.4	160.7	11.5	Banda
45 चित्रकूट	552	626	785	723	732	9.2	40.6	189.5	4.7	Chitrakoot
46 फतेहपुर	529	668	557	496	497	5.0	17.8	139.2	3.6	Fatehpur
47 प्रतापगढ़	651	662	730	644	644	8.3	37.7	161.2	7.4	Pratapgarh
48 कौशाम्बी	567	648	372	328	328	2.4	26.2	75.5	5.4	Kaushambi
49 इलाहाबाद	417	350	883	851	862	12.3	40.1	219.6	15.5	Allahabad
50 बाराबंकी	749	838	716	666	670	11.4	29.5	179.2	3.1	Barabanki
51 फैजाबाद	659	726	754	644	644	4.6	28.7	177.7	3.7	Faizabad
52 अम्बेदकर नगर	704	848	633	639	643	4.4	32.5	172.3	5.3	AmbedkarNagar
53 सुल्तानपुर	526	586	513	446	437	9.8	25.5	106.7	3.7	Sultanpur

अनुबद्ध.....

Contd.....

2-पर्यावरण सांख्यिकी (Environment Statistics)

2.2 - ३०प्र० में जिलेवार विभिन्न वर्षों में वार्षिक वर्षा (मि.मी में)

District wise annual rainfall in different years in U.P. (in m.m.)

जनपद	2011	2012	2013	2014	2015	जनवरी-मार्च 2015	अप्रैल-जून 2015	जुलाई- सितम्बर 2015	अक्टूबर- दिसम्बर 2015	District
						Jan--march	April--June	July--Sept	Oct-Dec	
1	2	3	4	5	6	7	8	9	10	1
54 अमेठी	546.5	679	0	0	86	3.2	3.9	21.4	0.0	Amethi
55 बहराइच	557.32	554	833	729	702	3.7	42.8	186.2	1.2	Bahraich
56 श्रावस्ती	0	0	735	747	751	9.2	39.7	200.8	0.6	Shrawasti
57 बलरामपुर	857	821	816	621	530	7.4	31.7	137.6	0.0	Balrampur
58 गोण्डा	..	781	769	658	583	14.53	37.63	133.16	9.15	Gonda
59 सिद्धार्थनगर	1013	1026	792	755	704	6.5	63.9	161.9	2.3	Siddharth Nagar
60 बस्ती	627	677	822	832	790	8.7	57.9	189.6	7.0	Basti
61 संतकबीर नगर	756	749	1183	1059	975	11.2	89.7	215.3	8.8	Santkabinagar
62 महाराजगंज	711	749	704	584	502	2.8	38.0	120.4	6.2	Mahrajganj
63 गोरखपुर	1334	1305	926	934	748	8.6	51.6	180.0	9.1	Gorakhpur
64 कुशीनगर	772	623	415	368	356	0.5	18.5	96.1	3.7	KushiNagar
65 देवरिया	973.34	970	586	684	578	3.5	40.4	128.7	20.0	Deoria
66 आजमगढ़	..	451	298	211	204	0.49	1.62	65.55	0.42	Azamgarh
67 मऊ	838	617	270	198	206	0.0	16.2	52.5	0.0	Mau
68 बलिया	487	446	283	318	323	2.0	16.5	79.5	9.9	Ballia
69 जौनपुर	694	433	385	366	391	5.8	17.1	97.0	10.4	Jaunpur
70 गाजीपुर	334	270	727	724	703	9.4	38.7	169.9	16.1	Ghazipur
71 चन्दौली	255	283	534	482	494	4.6	40.1	116.0	4.0	Chandauli
72 वाराणसी	..	627	178	178	178	0	9.26	41.39	8.61	Varanasi
73 संतरविदास नगर	531.34	520	304	261	156	1.0	17.5	33.5	0.0	SantravidasNagar
74 मिर्जापुर	219.54	144	444	428	441	7.0	31.2	101.7	7.2	Mirzapur
75 सोनभद्र	455	396	787	737	704	6.7	30.4	189.4	8.2	Sonbhadra

..आंकड़े अप्राप्त * अनन्तम

DNR- Data not Received * Provisional

τ जुलाई, अगस्त, सितम्बर माहों की

τ Excludes the rain for the months July, August, September

π जुलाई, माह की वर्षा सम्मिलित नहीं

π Excludes the rain for the months July

स्त्रोत- राजस्व परिषद ३० प्र० ।

Source-Board of Revenue U.P.

2-पर्यावरण सांख्यिकी / Environment Statistics

2.3 अ- उ०प्र० के मौसम विज्ञान केन्द्रों पर लिया गया तापमान 2013

2.3 (a) Temperature recorded at Meteorological Centres in U.P.2013

(०सेल्सियस)

(0 Celcius)

केन्द्र	जनवरी		फरवरी		मार्च		अप्रैल		Centre
	January		February		March		April		
	अधि०	न्यून०	अधि०	न्यून०	अधि०	न्यून०	अधि०	न्यून०	
	Max.	Min.	Max.	Min.	Max.	Min.	Max.	Min.	
1	2	3	4	5	6	7	8	9	1
1- बाराबंकी	25.0	0.8	29.5	8.5	34.5	12.6	41.0	16.4	Barabanki
2- शाहजहाँपुर	24.8	0.1	26.8	6.5	32.6	10.8	39.8	15.0	Shajahanpur
3- गाजीपुर	25.8	-1.0	N.A	N.A	35.7	10.5	42.0	16.0	Ghazipur
4- मेरठ	22.9	1.8	26.3	7.6	32.0	10.4	39.0	15.1	Meerut
5- फतेहगढ़	23.3	2.1	26.8	7.8	34.5	13.2	40.5	15.6	Fatehgarh
6- मु०नगर	23.8	-0.7	26.2	4.5	32.0	7.2	37.2	14.0	Muzaffarnagar
7- हरदोई	25.0	2.3	28.5	9.5	35.0	11.2	39.2	17.6	Hardoi
8- बाँदा	29.4	N.A	33.0	N.A	38.0	N.A	42.6	N.A	Banda
9- मुरादाबाद	23.8	2.0	25.7	8.4	31.8	11.8	39.2	18.0	Moradabad
10- हमीरपुर	27.2	3.2	30.2	9.2	36.2	11.2	41.6	19.2	Hamirpur
11- इटावा	30.6	2.7	27.6	6.0	33.2	7.6	38.8	15.0	Etawah
12- बरेली	25.8	-0.1	27.4	7.8	33.4	10.0	41.1	16.0	Bareilly
13- बाबतपुर	29.4	1.2	30.6	8.7	37.2	11.7	44.1	18.1	Babatpur
14- गोरखपुर	25.8	-1.0	28.6	6.8	35.0	12.4	40.5	16.3	Gorakhpur
15- बहराइच	25.0	3.2	29.0	10.8	34.4	N.A	41.6	N.A	Bahraich
16- इलाहाबाद	33.0	2.0	32.7	7.0	37.9	11.0	45.9	18.0	Allahabad
17- बलिया	26.5	N.A	30.0	4.5	35.5	N.A	42.0	N.A	Ballia
18- फतेहपुर	**	**	**	**	**	**	**	**	Fatehpur
19- खीरी	23.6	1.0	28.6	9.0	33.6	11.0	39.4	14.6	Kheri
20- सोनभद्र	30.8	3.2	30.6	7.2	35.4	12.8	40.2	17.6	Sonbhadra
21- लखनऊ	27.8	-0.7	29.6	6.0	34.6	9.7	42.1	15.0	Lucknow
22- सुलतानपुर	25.2	1.0	29.2	7.4	35.6	12.0	43.0	16.5	Sultanpur
23- झाँसी	28.4	3.4	30.8	9.2	36.6	12.2	42.8	20.0	Jhansi
24- नजीबाबाद	25.0	-0.5	27.5	5.4	32.8	8.0	38.2	11.5	Nazibabad
25. फुरसतगंज	27.0	0.4	29.6	7.2	35.0	11.6	43.2	16.4	Fursat ganj
26- कानपुर	25.6	-1.1	29.5	6.2	35.0	10.7	41.0	14.6	Kanpur
27- अलीगढ़	24.0	1.2	26.8	8.0	34.0	11.0	39.6	17.6	Aligarh
28- मैनपुरी	**	**	**	**	**	**	**	**	Mainpuri
29- जालौन	23.6	2.5	27.2	7.5	37.0	12.0	41.4	19.0	Jalaun

अनुबद्ध.....

Contd.....

2-पर्यावरण सांख्यिकी / Environment Statistics

2.3अ- 30प्र0 के मौसम विज्ञान केन्द्रों पर लिया गया तापमान 2013

2.3 (a) Temperature recorded at Meteorological Centres in U.P.2013

(0सेल्सियस)

(0 Celcius)

केन्द्र	मई		जून		जुलाई		अगस्त		Centre
	May		June		July		August		
	अधि0	न्यून0	अधि0	न्यून0	अधि0	न्यून0	अधि0	न्यून0	
	Max.	Min.	Max.	Min.	Max.	Min.	Max.	Min.	
1	10	11	12	13	14	15	16	17	1
1- बाराबंकी	43.0	20.0	37.5	22.5	36.5	24.4	N.A	N.A	Barabanki
2- शाहजहाँपुर	43.0	19.4	39.0	20.5	35.6	22.9	35.2	20.0	Shajahanpur
3- गाजीपुर	42.8	18.5	40.8	20.2	36.8	22.0	35.7	22.0	Ghazipur
4- मेरठ	44.8	18.8	39.9	22.0	35.6	24.1	36.4	23.1	Meerut
5- फतेहगढ़	42.8	20.2	43.7	19.6	34.5	19.7	35.7	19.4	Fatehgarh
6- मु0नगर	42.8	18.8	39.6	20.0	35.6	22.7	35.7	21.2	Muzaffarnagar
7- हरदोई	42.0	22.5	38.5	24.0	35.0	24.0	36.5	24.5	Hardoi
8- बाँदा	47.6	N.A	45.6	N.A	37.2	N.A	36.0	N.A	Banda
9- मुरादाबाद	42.5	23.0	39.7	23.0	N.A	N.A	N.A	N.A	Moradabad
10- हमीरपुर	46.2	22.2	44.2	22.2	36.2	24.2	35.2	23.2	Hamirpur
11- इटावा	46.9	20.0	43.4	18.2	34.8	20.0	33.9	24.0	Etawah
12- बरेली	42.6	19.7	38.5	21.5	34.4	20.6	35.6	21.0	Bareilly
13- बाबतपुर	45.2	21.6	42.0	24.0	36.8	25.2	35.8	24.4	Babatpur
14- गोरखपुर	41.1	18.4	39.3	21.6	36.2	23.8	37.1	22.9	Gorakhpur
15- बहराइच	41.6	N.A	38.0	N.A	36.6	N.A	36.2	N.A	Bahraich
16- इलाहाबाद	48.3	22.2	42.3	22.5	38.7	23.2	35.9	24.4	Allahabad
17- बलिया	42.5	N.A	38.0	N.A	N.A	N.A	N.A	N.A	Ballia
18- फतेहपुर	**	**	**	**	**	**	**	**	Fatehpur
19- खीरी	41.8	21.4	37.4	22.4	36.4	23.4	36.0	22.4	Kheri
20- सोनभद्र	44.6	21.2	41.8	23.2	35.4	23.8	34.0	22.6	Sonbhadra
21- लखनऊ	43.9	18.3	38.7	20.6	36.4	21.6	36.4	21.8	Lucknow
22- सुलतानपुर	43.2	20.0	39.0	22.8	36.0	22.2	36.2	23.8	Sultanpur
23- झाँसी	46.2	24.0	43.8	24.6	35.0	23.6	35.0	23.0	Jhansi
24- नजीबाबाद	43.8	15.6	38.6	20.0	35.4	20.4	36.7	20.1	Nazibabad
25. फुरसतगंज	44.2	18.8	39.8	21.6	37	24.2	35.6	23.6	Fursat ganj
26- कानपुर	44.4	17.3	39.8	20.7	N.A	N.A	N.A	N.A	Kanpur
27- अलीगढ़	45.2	19.0	43.2	21.8	36.4	23.6	35.8	23.8	Aligarh
28- मैनपुरी	**	**	**	**	**	**	**	**	Mainpuri
29- जालौन	45.2	23.0	44.4	20.0	36.6	23.0	35.3	21.0	Jalaun

अनुबद्ध.....

Contd.....

2-पर्यावरण सांख्यिकी / Environment Statistics

2.3अ- उ०प्र० के मौसम विज्ञान केन्द्रों पर लिया गया तापमान 2013

2.3 (a) Temperature recorded at Meteorological Centres in U.P.2013

(०सेल्सियस)

(0 Celcius)

केन्द्र	सितम्बर		अक्टूबर		नवम्बर		दिसम्बर		Centre
	September		October		November		December		
	अधि०	न्यून०	अधि०	न्यून०	अधि०	न्यून०	अधि०	न्यून०	
	Max.	Min.	Max.	Min.	Max.	Min.	Max.	Min.	
1	18	19	20	21	22	23	24	25	1
1- बाराबंकी	N.A	N.A	N.A	N.A	N.A	N.A	N.A	N.A	Barabanki
2- शाहजहाँपुर	34.0	14.9	31.4	10.0	26.4	3.2	N.A	N.A	Shajahanpur
3- गाजीपुर	37.5	21.5	33.0	17.0	31.5	11.2	28.2	8.0	Ghazipur
4- मेरठ	36.6	20.5	34.9	14.9	28.8	7.4	26.8	3.5	Meerut
5- फतेहगढ़	34.8	16.9	33.5	14.9	30.7	9.4	25.8	7.6	Fatehgarh
6- मु०नगर	35.0	18.9	33.6	11.0	27.8	4.8	25.8	0.3	Muzaffarnagar
7- हरदोई	35.0	23.2	33.4	17.5	31.5	12.0	27.8	12.0	Hardoi
8- बाँदा	37.2	N.A	36.4	N.A	35.2	N.A	30.0	N.A	Banda
9- मुरादाबाद	N.A	N.A	N.A	N.A	N.A	N.A	N.A	N.A	Moradabad
10- हमीरपुर	36.2	24.2	34.2	17.2	31.2	11.2	25.2	8.2	Hamirpur
11- इटावा	34.8	23.2	33.6	17.8	25.8	9.4	25.1	5.6	Etawah
12- बरेली	35.4	20.6	33.9	15.5	29.6	10.2	26.8	5.0	Bareilly
13- बाबतपुर	35.9	24.4	33.4	16.7	32.5	10.0	28.4	8.2	Babatpur
14- गोरखपुर	35.2	22.4	32.9	16.3	28.6	9.9	27.2	5.4	Gorakhpur
15- बहराइच	35.4	N.A	33.6	N.A	29.4	N.A	27.8	N.A	Bahraich
16- इलाहाबाद	36.8	24.4	34.2	16.9	34.1	10.5	29.2	8.4	Allahabad
17- बलिया	N.A	N.A	N.A	N.A	N.A	N.A	N.A	N.A	Ballia
18- फतेहपुर	N.A	N.A	N.A	N.A	N.A	N.A	N.A	N.A	Fatehpur
19- खीरी	35.2	22.2	36.0	16.6	29.6	11.0	27.2	6.2	Kheri
20- सोनभद्र	34.8	22.8	31.8	17.4	31.6	10.0	27.4	8.2	Sonbhadra
21- लखनऊ	35.9	22.2	33.2	14.2	32.1	6.6	26.9	1.9	Lucknow
22- सुलतानपुर	35.0	23.5	31.2	16.2	26.4	5.6	28.8	12.0	Sultanpur
23- झाँसी	36.6	24.2	35.0	18.8	34.6	11.7	29.1	7.7	Jhansi
24- नजीबाबाद	35.9	16.9	34.4	10.1	29.9	6.3	26.4	1.9	Nazibabad
25. फुरसतगंज	36.2	23.0	34.0	15.8	33.0	9.6	28.4	5.8	Fursat ganj
26- कानपुर	N.A	N.A	N.A	N.A	N.A	N.A	N.A	N.A	Kanpur
27- अलीगढ़	36.0	21.8	34.0	16.0	28.4	10.2	27.4	4.0	Aligarh
28- मैनपुरी	N.A	N.A	N.A	N.A	N.A	N.A	N.A	N.A	Mainpuri
29- जालौन	35.0	20.0	31.0	17.0	28.0	10.0	25.2	7.5	Jalaun

..अप्राप्त

.. Not Available

स्रोत :- भारतीय मौसम विज्ञान केन्द्र, अमौसी एयरपोर्ट, लखनऊ

Source :- Indian Meteorological Centres , Amausi Airport, Lucknow.

2-पर्यावरण सांख्यिकी / Environment Statistics

2.3ख- उ०प्र० के मौसम विज्ञान केन्द्रों पर लिया गया तापमान 2014

2.3 (b) Temperature recorded at Meteorological Centres in U.P.2014

(०सेल्सियस)

(0 Celcius)

केन्द्र	जनवरी		फरवरी		मार्च		अप्रैल		Centre
	January		February		March		April		
	अधि०	न्यून०	अधि०	न्यून०	अधि०	न्यून०	अधि०	न्यून०	
	Max.	Min.	Max.	Min.	Max.	Min.	Max.	Min.	
1	2	3	4	5	6	7	8	9	1
1- बाराबंकी	23.0	na	28.0	na	36.5	na	42.2	na	Barabanki
2- शाहजहाँपुर	21.8	4.6	26.6	7.2	35.0	11.0	40.2	15.9	Shajahanpur
3- गाजीपुर	na	6.5	na	na	37.2	na	41.2	na	Ghazipur
4- मेरठ	23.3	3.5	27.7	5.3	32.4	8.7	41.7	15.2	Meerut
5- फतेहगढ़	20.7	5.1	25.5	8.6	33.9	13.4	41.3	17.6	Fatehgarh
6- मु०नगर	22.5	0.8	25.5	1.9	31.8	6.0	39.7	13.3	Muzaffarnagar
7- हरदोई	21.5	5.2	27.0	8.0	34.0	12.4	40.5	18.0	Hardoi
8- बाँदा	24.0	6.0	3.0	na	36.6	na	43.4	na	Banda
9- मुरादाबाद	**	**	**	**	**	**	**	**	Moradabad
10- हमीरपुर	22.0	4.2	26.6	5.2	37.2	10.2	42.2	17.2	Hamirpur
11- इटावा	21.5	4.0	26.8	12.2	30.6	9.0	41.2	11.0	Etawah
12- बरेली	23.4	4.3	27.2	5.4	34.8	9.5	41.9	14.9	Bareilly
13- बाबतपुर	25.0	6.2	29.0	7.0	38.4		40.2	17.0	Babatpur
14- गोरखपुर	22.7	5.3	26.6	6.8	36.7	9.8	40.9	15.3	Gorakhpur
15- बहराइच	24.0	6.0	27.2	na	34.8	9.5	41.4	na	Bahraich
16- इलाहाबाद	25.0	6.8	29.7	7.6	37.0	11.4	45.1	16.5	Allahabad
17- बलिया	**	**	**	**	**	**	**	**	Ballia
18- फतेहपुर	22.0	5.6	26.8	8.8	36.8	13.0	43.4	19.6	Fatehpur
19- खीरी	23.4	5.0	27.4	8.2	37.0	12.4	42.0	16.0	Kheri
20- सोनभद्र	**	**	**	**	**	**	**	**	Sonbhadra
21- लखनऊ	23.1	3.0	28.3	3.0	37.0	8.2	43.3	13.7	Lucknow
22- सुलतानपुर	23.0	5.5	27.4	5.4	37.6	11.0	44.2	15.9	Sultanpur
23- झाँसी	26.0	**	29.6	**	37.0	**	43.5	**	Jhansi
24- नजीबाबाद	23.5	0.5	27.0	3.0	33.0	5.6	39.5	10.0	Nazibabad
25. फुरसतगंज	24.4	5.8	28.6	4.8	37.6	10.6	43.6	15.6	Fursat ganj
26- कानपुर	23.6	3.9	28.2	18.2	33.7	9.9	42.0	14.9	Kanpur
27- अलीगढ़	21.6	4.4	25.2	5.0	32.2	9.0	41.4	16.4	Aligarh
28- मैनपुरी	**	**	**	**	**	**	**	**	Mainpuri
29- जालौन	**	**	**	**	**	**	**	**	Jalaun

अनुबद्ध.....

Contd.....

2-पर्यावरण सांख्यिकी / Environment Statistics

2.3ख- उ०प्र० के मौसम विज्ञान केन्द्रों पर लिया गया तापमान 2014

2.3 (b) Temperature recorded at Meteorological Centres in U.P.2014

(०सेल्सियस)

(0 Celcius)

केन्द्र	मई		जून		जुलाई		अगस्त		Centre
	May		June		July		August		
	अधि०	न्यून०	अधि०	न्यून०	अधि०	न्यून०	अधि०	न्यून०	
	Max.	Min.	Max.	Min.	Max.	Min.	Max.	Min.	
1	10	11	12	13	14	15	16	17	1
1- बाराबंकी	42.7	na	44.2	na	39.5	na	38.5	27.0	Barabanki
2- शाहजहाँपुर	42.6	20.4	44.0	23.6	36.8	23.5	33.7	23.6	Shajahanpur
3- गाजीपुर	43.2	na	43.7	na	37.4	na	36.7	na	Ghazipur
4- मेरठ	43.1	18.4	43.0	22.3	40.6	24.3	38.8	23.7	Meerut
5- फतेहगढ़	43.5	20.6	46.4	21.4	39.5	19.2	39.6	20.3	Fatehgarh
6- मु०नगर	40.0	15.4	44.2	20.0	38.5	21.6	33.4	19.6	Muzaffarnagar
7- हरदोई	43.0	22.3	44.8	24.5	39.8	24.6	38.5	25.0	Hardoi
8- बाँदा	46.6	na	48.2	na	43.8	na	40.6	na	Banda
9- मुरादाबाद	*	*	*	*	*	*	*	*	Moradabad
10- हमीरपुर	45.2	21.2	47.2	24.2	43.2	23.2	40.2	23.0	Hamirpur
11- इटावा	44.6	22.4	46.8	22.0	41.8	22.0	38.0	21.0	Etawah
12- बरेली	42.6	20.0	45.0	21.5	40.0	20.8	38.2	20.5	Bareilly
13- बाबतपुर	44.4	19.6	46.7	24.3	40.0	24.5	38.0	25.1	Babatpur
14- गोरखपुर	42.6	20.6	42.6	21.8	36.0	22.8	35.6	27.8	Gorakhpur
15- बहराइच	43.0	na	43.6	na	39.0	na	36.6	na	Bahraich
16- इलाहाबाद	46.7	23.4	48.3	26.0	41.3	25.0	38.7	24.7	Allahabad
17- बलिया	42.5	N.A	38.0	N.A	N.A	N.A	N.A	N.A	Ballia
18- फतेहपुर	**	**	**	**	**	**	**	**	Fatehpur
19- खीरी	42.4	na	43.8	na	37.2	na	37.0	23.0	Kheri
20- सोनभद्र	**	**	**	**	**	**	**	**	Sonbhadra
21- लखनऊ	44.3	20.8	46.3	22.0	39.9	22.0	38.1	21.3	Lucknow
22- सुलतानपुर	44.4	21.5	46.4	22.2	37.6	23.5	38.2	24.4	Sultanpur
23- झाँसी	45.4		46.8		43.0		37.6		Jhansi
24- नजीबाबाद	40.6	14.5	43.0	19.0	33.5	19.5	36.5	18.5	Nazibabad
25- फुरसतगंज	45.0	22.2	46.6	24.2	39.4	24.2	39.0	25.0	Fursat ganj
26- कानपुर	44.9	21.4	46.6	23.5	39.7	24.3	40.0	23.9	Kanpur
27- अलीगढ़	43.8	20.0	45.8	22.2	41.8	23.4	39.0	24.8	Aligarh
28- मैनपुरी	**	**	**	**	**	**	**	**	Mainpuri
29- जालौन	**	**	**	**	**	**	**	**	Jalaun

अनुबद्ध.....

Contd.....

2-पर्यावरण सांख्यिकी / Environment Statistics

2.3ख- उ०प्र० के मौसम विज्ञान केन्द्रों पर लिया गया तापमान 2014

2.3 (b) Temperature recorded at Meteorological Centres in U.P.2014

(०सेल्सियस)

(० Celcius)

केन्द्र	सितम्बर		अक्टूबर		नवम्बर		दिसम्बर		Centre
	September		October		November		December		
	अधि०	न्यून०	अधि०	न्यून०	अधि०	न्यून०	अधि०	न्यून०	
	Max.	Min.	Max.	Min.	Max.	Min.	Max.	Min.	
1	18	19	20	21	22	23	24	25	1
1- बाराबंकी	36.0	20.0	36.5	17.0	31.5	8.5	28.5	na	Barabanki
2- शाहजहाँपुर	35.4	20.8	34.8	14.4	31.3	7.0	29.5	2.5	Shajahanpur
3- गाजीपुर	35.7	na	35.0	na	na	na	30.0	na	Ghazipur
4- मेरठ	35.8	21.8	35.8	14.7	31.2	8.5	28.1	2.3	Meerut
5- फतेहगढ़	34.6	12.6	30.6	8.9	29.9	5.3	29.9	5.3	Fatehgarh
6- मु०नगर	34.5	19.2	34.3	12.0	30.5	2.7	28.0	1.4	Muzaffarnagar
7- हरदोई	35.8	23.4	35.2	17.7	31.5	11.5	29.7	4.5	Hardoi
8- बाँदा	39.4	na	39.4	na	33.8	na	32.6	na	Banda
9- मुरादाबाद	na	na	na	na	na	na	na	na	Moradabad
10- हमीरपुर	37.2	21.2	38.2	18.2	31.2	8.2	29.2	5.2	Hamirpur
11- इटावा	37.6	19.8	35.4	26.2	na	na	26.4	4.2	Etawah
12- बरेली	36.0	19.6	35.0	15.0	29.6	10.2	29.2	5.2	Bareilly
13- बाबतपुर	37.8	24.0	35.4	17.7	31.5	10.2	30.0	4.0	Babatpur
14- गोरखपुर	35.6	20.2	34.6	16.2	31.0	8.3	24.6	4.4	Gorakhpur
15- बहराइच	35.4	na	35.0	na	31.0	na	24.2	na	Bahraich
16- इलाहाबाद	38.3	23.3	36.8	18.6	32.4	9.8	31.5	4.4	Allahabad
17- बलिया	na	na	na	na	na	na	na	na	Ballia
18- फतेहपुर	37.2	24.0	36.8	17.6	30.2	10.2	28.2	4.8	Fatehpur
19- खीरी	35.0	22.0	34.4	19.0	31.4	10.2	27.2	5.0	Kheri
20- सोनभद्र	na	na	na	na	na	na	na	na	Sonbhadra
21- लखनऊ	36.0	21.6	34.0	17.4	31	8.5	27.2	2.8	Lucknow
22- सुलतानपुर	36.0	21.6	34.0	17.4	31.0	8.5	27.2	2.8	Sultanpur
23- झाँसी	36.0	na	37.6	na	34.6	na	29.6	na	Jhansi
24- नजीबाबाद	34.5	19.0	na	na	na	na	na	2.0	Nazibabad
25. फुरसतगंज	37.2	22.0	35.4	17.6	32.6	8.4	30.0	2.8	Fursat ganj
26- कानपुर	37.4	22.5	35.9	16.6	na	na	na	na	Kanpur
27- अलीगढ़	36.0	22.6	37.0	16.4	31.4	10.4	29.4	4.4	Aligarh
28- मैनपुरी	na	na	na	na	na	na	na	na	Mainpuri
29- जालौन	na	na	na	na	na	na	na	na	Jalaun

..अप्राप्त

.. Not Available

स्रोत :- भारतीय मौसम विज्ञान केन्द्र, अमौसी एयरपोर्ट, लखनऊ

Source :- Indian Meteorological Centres , Amausi Airport, Lucknow.

2-पर्यावरण सांख्यिकी / Environment Statistics

2.3स - 30प्र0 के मौसम विज्ञान केन्द्रों पर लिया गया तापमान 2015

2.3 (c) Temperature recorded at Meteorological Centres in U.P.2015

(0सेल्सियस)

(0 Celcius)

केन्द्र	जनवरी		फरवरी		मार्च		अप्रैल		Centre
	January		February		March		April		
	अधि0	न्यून0	अधि0	न्यून0	अधि0	न्यून0	अधि0	न्यून0	
	Max.	Min.	Max.	Min.	Max.	Min.	Max.	Min.	
1	2	3	4	5	6	7	8	9	1
1- बाराबंकी	23.6	4.0	30.5	6.8	37.0	12.4	39.8	17.1	Barabanki
2- शाहजहाँपुर	22.4	4.4	29.4	5.4	36.5	11.1	39.6	15.5	Shajahanpur
3- गाजीपुर	24.7	na	30.4	na	38.0	na	41.2	na	Ghazipur
4- मेरठ	22.0	2.1	27.6	5.5	35.8	8.5	40.0	14.6	Meerut
5- फतेहगढ़	19.6	6.9	34.4	10.4	35.3	13.6	39.0	18.3	Fatehgarh
6- मु0नगर	21.5	3.0	27.8	3.9	33.8	7.6	38.8	13.2	Muzaffarnagar
7- हरदोई	23.3	4.6	29.8	8.5	35.4	11.5	39.0	17.2	Hardoi
8- बाँदा	26.4	na	33.6	na	38.0	na	42.8	na	Banda
9- मुरादाबाद	na	na	28.3	7.2	35.7	10.4	39.2	16.5	Moradabad
10- हमीरपुर	22.2	3.2	32.2	7.2	37.2	12.2	41.2	20.2	Hamirpur
11- इटावा	20.0	4.0	27.8	5.4	36.2	8.0	41.8	13.8	Etawah
12- बरेली	21.8	6.2	29.5	8.6	36.0	11.4	39.1	17.8	Bareilly
13- बाबतपुर	23.7	4.1	32.6	5.3	37.9	12.0	41.0	18.5	Babatpur
14- गोरखपुर	24.1	3.4	29.5	7.6	36.7	12.4	39.6	16.1	Gorakhpur
15- बहराइच	23.2	3.0	29.6	8.0	36.2	16.0	42.2	18.0	Bahraich
16- इलाहाबाद	25.5	5.2	33.3	7.3	39.6	11.0	43.2	18.0	Allahabad
17- बलिया	na	na	31.0	na	37.0	na	39.0	na	Ballia
18- फतेहपुर									Fatehpur
19- खीरी	22.4	4.0	29.8	7.0	36.0	11.8	39.4	17.0	Kheri
20- सोनभद्र	26.6	4.8	33.4	6.0	38.2	9.8	42.6	18.6	Sonbhadra
21- लखनऊ	23.1	3.4	31.6	4.7	37.6	9.6	40.7	16.7	Lucknow
22- सुलतानपुर	22.6	3.5	30.2	6.0	37.2	10.4	44.2	15.9	Sultanpur
23- झाँसी	25.6	3.4	34.5	7.0	38.1	10.8	43.2	18.7	Jhansi
24- नजीबाबाद	24.5	2.0	28.5	8.0	33.5	10.5	36.8	15.0	Nazibabad
25. फुरसतगंज	23.4	2.8	32.4	5.0	37.6	9.6	41.4	15.6	Fursat ganj
26- कानपुर	22.6	4.2	31.5	5.8	36.8	10.4	41.6	15.0	Kanpur
27- अलीगढ़	20.2	3.6	30.0	7.6	35.8	9.4	40.4	16.6	Aligarh
28- मैनपुरी									Mainpuri
29- जालौन	22.2	4.0	31.5	7.0	35.5	11.0	42.0	20.0	Jalaun

अनुबद्ध.....

Contd.....

2-पर्यावरण सांख्यिकी / Environment Statistics

2.3स- उ०प्र० के मौसम विज्ञान केन्द्रों पर लिया गया तापमान 2015

2.3 (c) Temperature recorded at Meteorological Centres in U.P.2015

(०सेल्सियस)

(0 Celcius)

केन्द्र	मई		जून		जुलाई		अगस्त		Centre
	May		June		July		August		
	अधि०	न्यून०	अधि०	न्यून०	अधि०	न्यून०	अधि०	न्यून०	
	Max.	Min.	Max.	Min.	Max.	Min.	Max.	Min.	
1	10	11	12	13	14	15	16	17	1
1- बाराबंकी	44.5	20.4	45.5	23.2	38.5	23.4	36.8	23.0	Barabanki
2- शाहजहाँपुर	45.2	19.4	42.0	24.0	38.2	23.4	35.2	24.6	Shajahanpur
3- गाजीपुर	44.9	na	45.2	na	37.6	na	35.0	na	Ghazipur
4- मेरठ	43.8	18.2	42.2	21.6	37.1	23.3	36.2	23.9	Meerut
5- फतेहगढ़	44.7	20.3	44.8	20.5	38.5	19.7	36.3	20.6	Fatehgarh
6- मु०नगर	42.1	17.3	41.0	21.4	35.9	22.8	35.0	22.8	Muzaffarnagar
7- हरदोई	43.8	22.5	44.5	24.5	38.5	23.2	36.8	22.6	Hardoi
8- बाँदा	46.8	na	47.8	na	40.6	na	37.2	na	Banda
9- मुरादाबाद	43.0	19.8	43.0	21.2	39.7	22.5	35.2	21.2	Moradabad
10- हमीरपुर	45.2	25.2	46.6	25.2	40.2	25.2	37.2	25.2	Hamirpur
11- इटावा	44.4	20.8	44.8	20.0	40.0	20.2	35.4	23.2	Etawah
12- बरेली	44.5	22.6	44.0	22.3	37.1	23.3	35.9	21.0	Bareilly
13- बाबतपुर	46.6	25.5	46.4	23.1	39.0	23.7	37.0	24.1	Babatpur
14- गोरखपुर	42.0	19.0	43.9	22.4	37.1	23.3	35.8	22.3	Gorakhpur
15- बहराइच	42.8	20.0	44.4	22.0	36.8	24.0	35.8	22.6	Bahraich
16- इलाहाबाद	47.7	24.0	47.8	24.8	39.6	25.2	35.8	22.3	Allahabad
17- बलिया	42.0	na	43.5	na	36.5	na	38.0	na	Ballia
18- फतेहपुर									Fatehpur
19- खीरी	42.8	20.4	43.8	22.4	35.6	23.2	35.4	23.0	Kheri
20- सोनभद्र	45.9	23.2	45.7	21.0	37.6	23.4	35.2	22.0	Sonbhadra
21- लखनऊ	44.7	20.6	45.7	23.0	40.2	23.3	36.2	23.1	Lucknow
22- सुलतानपुर	46.0	21.4	46.4	23.0	40.2	25.0	35.4	24.4	Sultanpur
23- झाँसी	46.4	24.1	44.6	24.6	39.2	23.6	36.0	22.7	Jhansi
24- नजीबाबाद	41.6	19.8	41.5	19.2	35.2	19.5	35.6	19.0	Nazibabad
25. फुरसतगंज	45.0	20.4	45.6	22.4	39.4	24.0	36.8	23.4	Fursat ganj
26- कानपुर	45.2	19.8	46.2	21.7	40.0	22.2	35.6	21.3	Kanpur
27- अलीगढ़	45.0	22.4	44.6	23.0	38.6	24.0	37.0	23.2	Aligarh
28- मैनपुरी									Mainpuri
29- जालौन	45.0	22.1	45.0	25.0	39.5	25.0	35.0	25.2	Jalaun

अनुबद्ध.....

Contd.....

2-पर्यावरण सांख्यिकी / Environment Statistics

2.3स- उ०प्र० के मौसम विज्ञान केन्द्रों पर लिया गया तापमान 2015

2.3 (c) Temperature recorded at Meteorological Centres in U.P.2015

(०सेल्सियस)

(० Celcius)

केन्द्र	सितम्बर		अक्टूबर		नवम्बर		दिसम्बर		Centre
	September		October		November		December		
	अधि०	न्यून०	अधि०	न्यून०	अधि०	न्यून०	अधि०	न्यून०	
	Max.	Min.	Max.	Min.	Max.	Min.	Max.	Min.	
1	18	19	20	21	22	23	24	25	1
1- बाराबंकी	37.7	21.7	36.2	14.5	31.5	11.8	29.5	4.6	Barabanki
2- शाहजहाँपुर	35.8	21.6	35.0	14.8	31.5	10.7	30.0	3.7	Shajahanpur
3- गाजीपुर	36.2	na	na	na	na	na	na	na	Ghazipur
4- मेरठ	36.8	21.0	36.0	13.7	31.6	10.0	37.3	4.1	Meerut
5- फतेहगढ़	37.6	19.2	35.7	14.3	31.9	12.9	28.5	7.2	Fatehgarh
6- मु०नगर	35.8	19.2	34.4	12.4	30.4	7.5	27.0	1.2	Muzaffarnagar
7- हरदोई	36.0	22.2	36.0	16.0	32.1	13.5	29.2	6.6	Hardoi
8- बाँदा	39.0	na	40.6	na	35.0	na	32.4	3.2	Banda
9- मुरादाबाद	36.6	22.8	34.4	16.7	31.9	12.2	29.2	6.0	Moradabad
10- हमीरपुर	39.2	23.2	39.2	16.2	34.2	14.2	29.2	2.8	Hamirpur
11- इटावा	35.4	23.0	34.2	16.6	28.8	15.6	28.2	5.6	Etawah
12- बरेली	36.7	23.1	35.6	16.2	32.5	13.3	28.0	7.7	Bareilly
13- बाबतपुर	37.5	22.4	38.5	16.0	33.0	13.2	31.5	6.1	Babatpur
14- गोरखपुर	36.3	21.8	36.6	14.7	32.8	11.3	29.1	4.4	Gorakhpur
15- बहराइच	37.0	21.0	36.0	16.0	32.8	12.0	27.0	5.0	Bahraich
16- इलाहाबाद	38.9	21.8	39.1	15.9	35.0	13.0	32.6	5.8	Allahabad
17- बलिया	38.5	na	37.5	na	33.0	na	29.8	na	Ballia
18- फतेहपुर									Fatehpur
19- खीरी	36.4	22.0	35.4	16.6	32.0	13.4	28.2	6.4	Kheri
20- सोनभद्र	35.4	20.9	36.6	14.2	32.2	11.4	31.8	4.2	Sonbhadra
21- लखनऊ	37.2	21.5	38.7	14.2	33.2	12.5	29.5	3.0	Lucknow
22- सुलतानपुर	36.4	21.2	35.4	15.0	31.6	12.0	28.2	4.0	Sultanpur
23- झाँसी	38.1	23.0	39.7	14.7	34.5	13.2	31.0	6.3	Jhansi
24- नजीबाबाद	35.5	21.5	33.6	12.4	31.5	8.0	28.0	2.2	Nazibabad
25. फुरसतगंज	37.8	21.0	37.6	12.6	33.8	9.4	30.0	3.6	Fursat ganj
26- कानपुर	37.6	18.2	36.8	11.7	32.4	7.2	29.8	0.8	Kanpur
27- अलीगढ़	37.4	22.0	36.8	15.4	31.6	12.2	285.6	5.8	Aligarh
28- मैनपुरी									Mainpuri
29- जालौन	37.0	21.5	37.0	16.5	30.0	13.5	29.0	7.0	Jalaun

..अप्राप्त

.. Not Available

स्रोत :- भारतीय मौसम विज्ञान केन्द्र, अमौसी एयरपोर्ट, लखनऊ

Source :- Indian Meteorological Centres , Amausi Airport, Lucknow.

3-जन्म मृत्यु आँकड़े / Vital Statistics

3.1-30 प्र० एवं भारत में तीन वर्षीय क्रमिक औसत पर आधारित जन्म एवं मृत्यु दरें

Birth rates and death rates based on three years moving average in U.P. and India

(प्रति हजार/Per Thousand)

उ०प्र०	वर्ष/ year	जन्म दर/ Birth Rate			मृत्यु दर/ Death rate		
U.P.		ग्रामीण	नगरीय	यौगिक	ग्रामीण	नगरीय	यौगिक
		Rural	Urban	Combined	Rural	Urban	Combined
1	2	3	4	5	6	7	8
U	1971-73	44.6	34.0	43.2	22.9	13.5	21.7
T	1972-74	43.6	33.0	42.3	22.7	13.1	21.5
T	1973-75	43.7	32.9	42.3	21.6	13.1	20.6
A	1974-76	43.1	32.8	41.7	22.1	13.2	20.9
R	1975-77	42.4	32.9	41.2	21.8	13.2	20.7
P	1976-78	41.4	32.3	40.3	21.0	12.7	20.0
R	1977-79	41.2	32.2	40.1	19.5	12.0	18.5
A	1978-80	40.9	32.4	39.8	18.6	11.5	17.7
D	1979-81	40.6	32.2	39.5	17.3	10.1	16.4
E	1980-82	40.4	32.3	39.2	17.1	9.9	16.0
S	1981-83	40.1	32.3	38.9	16.8	9.9	15.7
H	1982-84	39.8	33.2	38.6	17.4	10.7	16.2
	1983-85	39.4	32.9	38.2	17.7	10.7	16.4
	1984-86	39.3	32.2	38.0	17.3	10.6	16.1
	1985-87	39.1	31.5	37.7	16.2	9.9	15.0
	1987-89	38.7	31.1	37.3	14.4	9.2	13.7
	1988-90	38.0	30.2	36.5	13.5	8.8	12.6
	1989-91	37.5	28.9	35.9	12.7	8.3	11.9
	1990-92	37.4	29.1	35.8	12.9	0.7	12.1
	1991-93	37.5	29.6	36.0	12.7	8.5	11.9
	1992-94	37.3	29.8	35.9	12.5	12.5	11.8
	1993-95	36.6	29.7	35.4	11.5	8.5	10.9
	1994-96	35.7	28.8	34.7	11.0	11.0	10.5
	1995-97	35.3	28.2	34.1	10.7	10.7	10.3
	1996-98	33.3	34.7	27.7	10.3	10.7	8.2
	1997-99	32.9	34.0	27.5	10.4	10.9	8.1
	1998-00	32.7	33.7	27.3	10.4	10.9	8.1
	1999-01	33.2	27.0	32.1	10.6	7.8	10.1

अनुबद्ध.....

Contd.....

3-जन्म मृत्यु आँकड़े / Vital Statistics

3.1-30 प्र० एवं भारत में तीन वर्षीय क्रमिक औसत पर आधारित जन्म एवं मृत्युदरें

Birth rates and death rates based on three years moving average in U.P. and India

(प्रति हजार/Per Thousand)

भारत	वर्ष/ year	जन्म दर/ Birth Rate			मृत्यु दर/ Death rate		
India		ग्रामीण	नगरीय	यौगिक	ग्रामीण	नगरीय	यौगिक
		Rural	Urban	Combined	Rural	Urban	Combined
1	2	3	4	5	6	7	8
	1971-73	37.7	30.0	36.3	17.4	9.9	15.9
	1972-74	36.7	29.4	35.3	17.3	9.7	15.7
I	1973-75	36.2	28.6	34.8	16.8	9.7	15.3
N	1974-76	36.1	28.4	34.4	16.5	9.7	15.0
D	1975-77	35.6	28.5	34.2	16.6	9.7	15.2
I	1976-78	34.9	27.6	33.3	15.9	9.3	14.5
A	1977-79	34.5	27.9	33.1	15.1	9.0	13.9
	1978-80	34.5	28.1	33.3	14.2	8.6	13.1
	1979-81	35.3	27.5	33.8	13.9	7.9	12.7
	1980-82	35.4	27.6	33.8	13.5	7.7	12.3
	1981-83	35.4	27.8	33.8	13.3	7.7	12.1
	1982-84	35.3	28.6	33.8	13.3	8.0	12.1
	1983-85	35.0	28.6	33.6	13.3	8.1	12.1
	1984-86	34.6	28.2	33.2	13.0	8.0	11.8
	1985-87	34.1	27.5	32.6	12.4	7.6	11.3
	1986-88	33.6	26.9	32.1	12.0	7.6	11.0
	1987-89	33.0	26.3	31.5	11.7	7.4	10.7
	1988-90	32.3	25.4	30.8	11.2	7.2	10.2
	1989-91	31.6	24.7	30.0	10.7	7.0	9.9
	1990-92	31.2	24.0	29.6	10.7	7.0	9.9
	1991-93	30.7	23.7	29.1	10.7	6.6	9.7
	1992-94	30.6	23.3	28.8	10.5	6.5	9.5
	1993-95	30.3	23.1	28.5	10.1	6.4	9.2
	1994-96	29.9	22.4	28.1	9.8	6.6	9.1
	1995-97	29.4	21.9	27.7	9.7	8.5	9.0
	1996-98	27.0	28.7	21.5	9.0	9.7	6.5
	1997-99	26.5	28.2	21.3	8.8	9.5	6.4
	1998-00	26.1	27.7	20.8	8.7	9.4	6.4
	1999-01	27.1	20.3	25.4	9.1	6.3	8.4

स्रोत-एस.आर.एस बुलेटिन

Source-S.R.S. Bulletin

3-जन्म मृत्यु आँकड़े / Vital Statistics

3.2-30 प्र० में ग्रामीण एवं नगरीय क्षेत्रों में अनुमानित वार्षिक जन्म एवं मृत्यु दर

Estimated Annual Birth and death rates in rural and urban areas of U.P.

प्रति हजार (Per Thousand)

वर्ष Year	जन्म दर/ Birth Rate			मृत्यु दर/ Death rate		
	ग्रामीण Rural	नगरीय Urban	यौगिक Combined	ग्रामीण Rural	नगरीय Urban	यौगिक Combined
1	2	3	4	5	6	7
1976	41.2	32.5	41.0	21.6	12.9	20.5
1981	40.8	31.5	39.6	17.3	9.9	16.3
1990	37.0	29.3	35.6	12.8	8.8	12.0
1991	37.2	29.0	35.7	11.8	8.3	9.8
1995	36.0	24.8	34.8	10.8	8.3	10.3
1996	35.2	28.0	34.0	10.7	8.2	10.3
1997	34.6	27.9	33.5	10.7	8.2	10.3
1998	33.4	27.2	32.4	10.9	8.1	10.5
1999	33.9	27.5	32.8	11.1	8.1	10.5
2000	34.0	27.2	32.8	10.8	8.0	10.3
2001	33.2	26.9	32.1	10.6	7.8	10.1
2002	32.6	26.8	31.6	10.2	7.3	9.7
2003	32.2	26.6	31.3	10.1	7.0	9.5
2004	32.0	26.2	30.8	9.5	6.2	8.8
2005	31.4	26.5	30.4	9.1	6.8	8.7
2006	31.0	26.0	30.1	9.1	6.6	8.6
2007	30.5	25.5	29.5	9.0	6.5	8.5
2008	30.0	25.1	29.1	8.8	6.6	8.5
2009	29.7	24.7	28.7	8.6	6.5	8.2
2010	29.2	24.2	28.3	8.5	6.3	8.1
2011	28.8	23.7	27.8	8.3	6.1	7.9
2012	28.4	23.5	27.4	8.1	6.0	7.7
2013	28.1	23.3	27.2	8.1	5.9	7.7
2014	28.3	23.3	27.0	8.0	5.8	7.4

स्रोत- भारत के महापंजीयक (सैम्पुल रजिस्ट्रेशन बुलेटिन)

Source- Registrar General Of India(S.R.S.Bulletin)

3-जन्म मृत्यु आँकड़े / Vital Statistics

3.3-30 प्र० में वर्तमान में विवाहित स्त्रियों की विवाह के समय जिलेवार औसत आयु एवं आयु वर्ग 18 वर्ष से कम विवाहित स्त्रियों का कुल विवाहित स्त्रियों से प्रतिशत -1991

District wise mean age of currently married females and percentage proportion of married females aged below 18 years to total married females in U. P. -1991

जनपद	विवाह के समय औसत आयु			18 वर्ष से कम आयु वर्ग में विवाहित स्त्रियों का प्रतिशत			Distt.
	Mean Age At marriage			% of Females married in The age group below 18 years			
	कुल Total	ग्रामीण Rural	नगरीय Urban	कुल Total	ग्रामीण Rural	नगरीय Urban	
1	2	3	4	5	6	7	1
1 सहारनपुर	18.35	18.15	19.03	41.08	44.21	30.91	Saharanpur
2 मुजफ्फर नगर	18.11	17.95	18.62	44.98	47.20	37.78	Muz. Nagar
3 शामली	--	--	--	--	--	--	Shamli
4 बिजनौर	18.8	18.71	19.10	30.66	31.50	27.88	Bijnor
5 मुरादाबाद	18.21	17.94	18.98	43.77	47.69	32.71	Moradabad
6 संभल	--	--	--	--	--	--	Sambhal
7 रामपुर	18.39	18.2	19.03	40.57	43.28	31.65	Rampur
8 अमरोहा	--	--	--	--	--	--	Amroha
9 मेरठ	17.93	17.65	18.44	49.03	53.53	40.91	Meerut
10 बागपत	--	--	--	--	--	--	Bagapat
11 गाजियाबाद	17.89	17.47	18.37	50.24	56.37	43.46	Ghaziabad
12 हापुड	--	--	--	--	--	--	Hapur
13 गौतमबुद्ध नगर	--	--	--	--	--	--	G.B. Nagar
14 बुलन्दशहर	17.83	17.69	18.41	49.67	51.78	41.09	Bulandshahr
15 अलीगढ़	17.64	17.44	18.24	54.71	57.70	45.71	Aligarh
16 हाथरस	--	--	--	--	--	--	Hathras
17 मथुरा	17.51	17.38	17.93	56.98	59.01	50.17	Mathura
18 आगरा	17.60	17.05	18.45	54.89	64.34	40.28	Agra
19 फिरोजाबाद	17.31	17.07	18.03	60.5	64.6	47.86	Firozabad
20 एटा	17.46	17.35	18.05	57.79	59.53	48.34	Etah
21 कासगंज	--	--	--	--	--	--	Kasganj
22 मैनपुरी	17.03	16.94	17.64	64.78	66.19	54.93	Mainpuri
23 बदायूँ	17.54	17.37	18.42	55.63	58.45	41.13	Badaun
24 बरेली	17.89	17.53	18.72	50.14	55.43	37.66	Bareilly
25 पीलीभीत	17.67	17.51	18.45	52.55	55.27	39.43	Pilibhit
26 शाहजहाँपुर	17.42	17.2	18.35	57.85	60.89	45.14	Shahjahanpur
27 खीरी	17.67	17.6	18.29	52.48	53.48	42.67	Kheri
अनुबद्ध....							Contd.....

3-जन्म मृत्यु आँकड़े / Vital Statistics

3.3-30 प्र० में वर्तमान में विवाहित स्त्रियों की विवाह के समय जिलेवार औसत आयु एवं आयु वर्ग 18 वर्ष से कम विवाहित स्त्रियों का कुल विवाहित स्त्रियों से प्रतिशत -1991

District wise mean age of currently married females and percentage proportion of married females aged below 18 years to total married females in U. P. -1991

जनपद	विवाह के समय औसत आयु			18 वर्ष से कम आयु वर्ग में विवाहित स्त्रियों का प्रतिशत			Distt.
	Mean Age At marriage			% of Females married in The age group below 18 years			
	कुल Total	ग्रामीण Rural	नगरीय Urban	कुल Total	ग्रामीण Rural	नगरीय Urban	
1	2	3	4	5	6	7	1
28 सीतापुर	17.50	17.42	18.17	54.26	55.43	44.58	Sitapur
29 हरदोई	17.69	17.62	18.23	52.04	53.10	43.35	Hardoi
30 उन्नाव	17.71	17.66	18.10	51.21	51.96	46.16	Unnao
31 लखनऊ	18.18	17.30	18.79	45.49	58.09	36.94	Lucknow
32 रायबरेली	16.95	16.84	18.15	60.64	62.02	44.67	Raebareli
33 फर्रुखाबाद	17.29	17.18	17.79	59.85	61.47	52.24	Farrukhabad
34 कन्नौज	--	--	--	--	--	--	Kannauj
35 इटावा	16.75	16.63	17.42	67.86	69.58	57.83	Etawah
36 औरैया	--	--	--	--	--	--	Auraiya
37 कानपुर देहात	17.53	17.51	17.73	54.95	55.17	50.92	Kanpur Dehat
38 कानपुर नगर	18.39	17.55	18.58	40.21	55.57	36.78	Kanpur Nagar
39 जालौन	16.92	16.78	17.45	65.74	68.00	56.77	Jalaun
40 झाँसी	16.65	16.25	17.37	70.11	76.28	59.15	Jhansi
41 ललितपुर	15.26	15.09	16.44	84.39	86.39	70.56	Lalitpur
42 हमीरपुर	16.57	16.49	16.99	70.71	71.93	64.42	Hamirpur
43 महोबा	--	--	--	--	--	--	Mahoba
44 बाँदा	17.20	17.14	17.62	59.38	60.16	53.67	Banda
45 चित्रकूट	--	--	--	--	--	--	Chitrakoot
46 फतेहपुर	17.63	17.58	18.09	53.79	54.65	45.23	Fatehpur
47 प्रतापगढ़	17.06	17.02	17.92	60.74	61.39	46.90	Pratapgarh
48 कौशाम्बी	--	--	--	--	--	--	Kaushambi

अनुबद्ध....

Contd.....

3-जन्म मृत्यु आँकड़े / Vital Statistics

3.3-30 प्र० में वर्तमान में विवाहित स्त्रियों की विवाह के समय जिलेवार औसत आयु एवं आयु वर्ग 18 वर्ष से कम विवाहित स्त्रियों का कुल विवाहित स्त्रियों से प्रतिशत -1991

District wise mean age of currently married females and percentage proportion of married females aged below 18 years to total married females in U. P. -1991

जनपद	विवाह के समय औसत आयु			18 वर्ष से कम आयु वर्ग में विवाहित स्त्रियों का प्रतिशत			Distt.
	Mean Age At marriage			% of Females married in The age group below 18 years			
	कुल Total	ग्रामीण Rural	नगरीय Urban	कुल Total	ग्रामीण Rural	नगरीय Urban	
1	2	3	4	5	6	7	1
49 इलाहाबाद	17.60	17.35	18.83	53.21	56.94	34.33	Allahabad
50 बाराबंकी	16.84	16.74	17.84	62.25	63.36	50.28	Barabanki
51 फैजाबाद	16.10	15.88	18.01	68.74	71.37	46.26	Faizabad
52 अम्बेदकर नगर	--	--	--	--	--	--	AmbedkarNagar
53 सुल्तानपुर	15.95	15.90	17.40	72.03	72.66	55.03	Sultanpur
54 अमेठी	--	--	--	--	--	--	Amethi
55 बहराइच	16.84	16.77	17.87	62.44	63.35	49.26	Bahraich
56 श्रावस्ती	--	--	--	--	--	--	Shrawasti
57 बलरामपुर	--	--	--	--	--	--	Balrampur
58 गोण्डा	16.46	16.6	17.88	66.68	67.94	47.66	Gonda
59 सिद्धार्थनगर	16.33	16.3	16.98	67.10	67.31	60.78	SiddarthNagar
60 बस्ती	16.38	16.32	17.43	65.72	66.47	53.29	Basti
61 संतकबीर नगर	--	--	--	--	--	--	SantkabrNagar
62 महाराजगंज	16.06	16.02	16.94	72.18	72.65	61.89	Maharajganj
63 गोरखपुर	16.61	16.35	18.02	65.53	69.15	46.54	Gorakhpur
64 कुशीनगर	--	--	--	--	--	--	KushiNagar
65 देवरिया	17.25	17.22	17.80	58.25	58.79	49.91	Deoria
66 आजमगढ़	16.46	16.36	17.95	65.13	66.44	45.58	Azamgarh
67 मऊ	17.21	16.98	18.59	56.36	60.02	34.84	Mau
68 बलिया	17.34	17.27	18.03	56.34	57.55	43.84	Ballia
69 जौनपुर	16.37	16.31	17.43	71.65	72.59	56.86	Jaunpur
70 गाजीपुर	17.07	17.00	18.08	59.62	60.74	42.80	Ghazipur
71 चन्दौली	--	--	--	--	--	--	Chandauli
72 वाराणसी	16.73	16.48	17.64	67.45	71.17	54.27	Varanasi
73 संतरविदास नगर	--	--	--	--	--	--	SantravidasNagar
74 मिर्जापुर	16.56	16.45	17.38	70.55	71.97	60.44	Mirzapur
75 सोनभद्र	16.59	16.46	17.6	69.12	71.15	52.38	Sonbhadra
उत्तर प्रदेश	17.27	17.42	17.51	57.59	56.70	55.89	Uttar Pradesh

..अप्रप्त

.. Not Available

स्रोत: भारतीय जनगणना !

Source: Census of India.

3-जन्म मृत्यु के आँकड़े / Vital Statistics

3.4-30 प्र० में जिलेवार शिशु एवं बाल मृत्यु दर अनुमान (प्रति हजार)

Districtwise Infant and child mortality rate estimates in U.P. (Per thousand)

जनपद	शिशु मृत्यु दर अनुमान Infant mortality estimates						Distt.	
	कुल (Total) 1981			कुल (Total) 1991				
	व्यक्ति	पुरुष	स्त्री	व्यक्ति	पुरुष	स्त्री		
	Person	Male	Female	Person	Male	Female		
1	2	3	4	5	6	7	1	
1	सहारनपुर	133	154	112	61	66	55	Saharanpur
2	मुजफ्फर नगर	129	133	125	88	78	116	Muz. Nagar
3	शामली	--	--	--	--	--	--	Shamli
4	बिजनौर	160	180	139	99	100	91	Bijnor
5	मुरादाबाद	147	148	145	89	101	75	Moradabad
6	संभल	--	--	--	--	--	--	Sambhal
7	रामपुर	150	139	163	101	84	134	Rampur
8	अमरोहा	--	--	--	--	--	--	Amroha
9	मेरठ	125	133	116	51	47	55	Meerut
10	बागपत	--	--	--	--	--	--	Bagapat
11	गाजियाबाद	114	117	112	64	63	64	Ghaziabad
12	हापुड़	--	--	--	--	--	--	Hapur
13	गौतमबुद्ध नगर	--	--	--	--	--	--	G.B. Nagar
14	बुलन्दशहर	127	120	136	98	72	102	Bulandshahr
15	अलीगढ़	129	125	133	104	98	114	Aligarh
16	हाथरस	--	--	--	--	--	--	Hathras
17	मथुरा	122	106	139	67	61	73	Mathura
18	आगरा	115	122	106	58	53	65	Agra
19	फिरोजाबाद	--	--	--	111	104	119	Firozabad
20	एटा	170	162	178	131	118	147	Etah
21	कासगंज	--	--	--	--	--	--	Kasganj
22	मैनपुरी	121	121	122	99	94	110	Mainpuri
23	बदायूँ	180	198	161	146	149	141	Badaun
24	बरेली	146	146	144	112	109	118	Bareilly
25	पीलीभीत	147	143	151	123	100	127	Pilibhit
26	शाहजहाँपुर	167	159	175	129	118	141	Shahjahanpur

अनुबद्ध.....

Contd.....

3-जन्म मृत्यु के आँकड़े / Vital Statistics

3.4-30 प्र० में जिलेवार शिशु एवं बाल मृत्यु दर अनुमान (प्रति हजार)

Districtwise Infant and child mortality rate estimates in U.P. (Per thousand)

जनपद	शिशु मृत्यु दर अनुमान Infant mortality estimates						Distt.
	कुल (Total) 1981			कुल (Total) 1991			
	व्यक्ति	पुरुष	स्त्री	व्यक्ति	पुरुष	स्त्री	
	Person	Male	Female	Person	Male	Female	
1	2	3	4	5	6	7	1
27 खीरी	117	119	114	85	89	71	kheri
28 सीतापुर	143	139	148	111	115	97	Sitapur
29 हरदोई	173	186	160	131	140	121	Hardoi
30 उन्नाव	149	142	158	97	95	99	Unnao
31 लखनऊ	101	93	109	84	82	85	Lucknow
32 रायबरेली	172	169	175	107	104	109	Raebareli
33 फर्रुखाबाद	141	142	140	78	62	84	Farrukhabad
34 कन्नौज	--	--	--	--	--	--	Kannauj
35 इटावा	117	127	107	85	81	87	Etawah
36 औरैया	--	--	--	--	--	--	Auraiya
37 कानपुर देहात	91	91	90	81	85	78	Kanpur Dehat
38 कानपुर नगर	--	--	--	--	--	--	Kanpur Nagar
39 जालौन	115	118	111	83	79	94	Jalaun
40 झाँसी	120	128	122	105	98	111	Jhansi
41 ललितपुर	138	142	134	103	87	118	Lalitpur
42 हमीरपुर	126	131	120	105	100	111	Hamirpur
43 महोबा	--	--	--	--	--	--	Mahoba
44 बाँदा	987	105	90	107	113	102	Banda
45 चित्रकूट	--	--	--	--	--	--	Chitrakoot
46 फतेहपुर	111	111	111	106	127	99	Fatehpur
47 प्रतापगढ़	134	141	127	111	117	105	Pratapgarh
48 कौशाम्बी	150	--	--	--	--	--	Kaushambi
49 इलाहाबाद	110	107	113	109	111	108	Allahabad
50 बाराबंकी	136	127	144	98	78	106	Barabanki
51 फैजाबाद	141	142	140	82	88	79	Faizabad
52 अम्बेदकर नगर	--	--	--	--	--	--	Ambedkar Nagar
53 सुल्तानपुर	151	142	160	96	96	96	Sultanpur

अनुबद्ध.....

Contd.....

3-जन्म मृत्यु के आँकड़े / Vital Statistics

3.4-30 प्र० में जिलेवार शिशु एवं बाल मृत्यु दर अनुमान (प्रति हजार)

Districtwise Infant and child mortality rate estimates in U.P. (Per thousand)

जनपद	शिशु मृत्यु दर अनुमान Infant mortality estimates						Distt.
	कुल (Total) 1981			कुल (Total) 1991			
	व्यक्ति	पुरुष	स्त्री	व्यक्ति	पुरुष	स्त्री	
	Person	Male	Female	Person	Male	Female	
1	2	3	4	5	6	7	1
54 अमेठी	--	--	--	--	--	--	Amethi
55 बहराइच	150	146	154	138	112	148	Bahraich
56 श्रावस्ती	--	--	--	--	--	--	Shrawasti
57 बलरामपुर	--	--	--	--	--	--	Balrampur
58 गोण्डा	157	157	157	130	114	138	Gonda
59 सिद्धार्थनगर	--	--	--	101	108	63	Siddharth Nagar
60 बस्ती	164	167	161	135	131	141	Basti
61 संतकबीर नगर	--	--	--	101	108	63	Santkabir Nagar
62 महाराजगंज	--	--	--	98	88	128	Maharajganj
63 गोरखपुर	123	130	117	61	63	59	Gorakhpur
64 कुशीनगर	--	--	--	--	--	--	Kushi Nagar
65 देवरिया	120	123	115	91	89	93	Deoria
66 आजमगढ़	110	115	104	92	97	87	Azamgarh
67 मऊ	--	--	--	47	53	41	Mau
68 बलिया	68	66	70	38	36	41	Ballia
69 जौनपुर	118	116	121	82	77	88	Jaunpur
70 गाजीपुर	111	110	113	63	51	68	Ghazipur
71 चन्दौली	--	--	--	--	--	--	Chandauli
72 वाराणसी	96	95	97	76	70	83	Varanasi
73 संतरविदास नगर	--	--	--	--	--	--	Sant RavidasNagar
74 मिर्जापुर	105	113	96	84	84	84	Mirzapur
75 सोनभद्र	--	--	--	84	72	88	Sonbhadra
उत्तर प्रदेश	130	131	128	99	98	104	Uttar Pradesh

..अप्रप्त

.. Not Available

स्रोत: भारतीय जनगणना

Source: Census of India.

3-जन्म मृत्यु के आँकड़े / Vital Statistics

3.4-30 प्र० में जिलेवार शिशु एवं बाल मृत्यु दर अनुमान (प्रति हजार)

Districtwise Infant and child mortality rate estimates in U.P. (Per thousand)

जनपद	बाल मृत्यु दर अनुमान Child mortality rate estimates						Year/Distt.
	कुल (Total) 1981			कुल (Total) 1991			
	व्यक्ति	पुरुष	स्त्री	व्यक्ति	पुरुष	स्त्री	
	Person	Male	Female	Person	Male	Female	
1	8	9	10	11	12	13	1
1 सहारनपुर	145	132	160	104	101	107	Saharanpur
2 मुजफ्फर नगर	160	143	180	129	124	140	Muz. Nagar
3 शामली	--	--	--	--	--	--	Shamli
4 बिजनौर	178	160	199	120	117	121	Bijnor
5 मुरादाबाद	198	176	224	125	121	139	Moradabad
6 संभल	--	--	--	--	--	--	Sambhal
7 रामपुर	192	171	215	137	124	150	Rampur
8 अमरोहा	--	--	--	--	--	--	Amroha
9 मेरठ	157	139	178	104	107	91	Meerut
10 बागपत	--	--	--	--	--	--	Bagapat
11 गाजियाबाद	159	137	185	73	74	71	Ghaziabad
12 हापुड़	--	--	--	--	--	--	Hapur
13 गौतमबुद्ध नगर	--	--	--	--	--	--	G.B. Nagar
14 बुलन्दशहर	184	161	212	117	101	121	Bulandshahr
15 अलीगढ़	210	185	239	126	115	143	Aligarh
16 हाथरस	--	--	--	--	--	--	Hathras
17 मथुरा	196	165	233	111	93	132	Mathura
18 आगरा	177	147	212	89	74	106	Agra
19 फिरोजाबाद	--	--	--	143	117	172	Firozabad
20 एटा	215	180	255	161	146	179	Etah
21 कासगंज	--	--	--	--	--	--	Kasganj
22 मैनपुरी	204	172	241	128	121	152	Mainpuri
23 बदायूँ	253	219	292	171	168	192	Badaun
24 बरेली	201	180	219	139	130	147	Bareilly
25 पीलीभीत	202	194	211	137	131	144	Pilibhit
26 शाहजहाँपुर	236	218	256	164	156	176	Shahjahanpur

अनुबद्ध.....

Contd.....

3-जन्म मृत्यु के आँकड़े / Vital Statistics

3.4-30 प्र० में जिलेवार शिशु एवं बाल मृत्यु दर अनुमान (प्रति हजार)

Districtwise Infant and child mortality rate estimates in U.P. (Per thousand)

जनपद	बाल मृत्यु दर अनुमान Child mortality rate estimates						Year/Distt.
	कुल (Total) 1981			कुल (Total) 1991			
	व्यक्ति	पुरुष	स्त्री	व्यक्ति	पुरुष	स्त्री	
	Person	Male	Female	Person	Male	Female	
1	8	9	10	11	12	13	1
27 खीरी	102	166	201	129	132	121	kheri
28 सीतापुर	217	199	237	137	134	150	Sitapur
29 हरदोई	249	228	273	184	178	199	Hardoi
30 उन्नाव	211	199	225	144	139	156	Unnao
31 लखनऊ	155	149	161	103	104	102	Lucknow
32 रायबरेली	237	231	244	163	159	168	Raebareli
33 फर्रुखाबाद	192	172	215	132	126	135	Farrukhabad
34 कन्नौज	--	--	--	--	--	--	Kannauj
35 इटावा	196	172	215	144	137	154	Etawah
36 औरैया	--	--	--	--	--	--	Auraiya
37 कानपुर देहात	151	141	161	131	116	148	Kanpur Dehat
38 कानपुर नगर	--	--	--	111	107	115	Kanpur Nagar
39 जालौन	187	162	215	132	124	153	Jalaun
40 झाँसी	187	162	214	126	117	134	Jhansi
41 ललितपुर	229	206	254	158	141	176	Lalitpur
42 हमीरपुर	214	183	248	148	132	172	Hamirpur
43 महोबा	--	--	--	--	--	--	Mahoba
44 बाँदा	186	171	203	141	135	158	Banda
45 चित्रकूट	--	--	--	--	--	--	Chitrakoot
46 फतेहपुर	224	214	235	162	149	176	Fatehpur
47 प्रतापगढ़	205	192	219	147	136	159	Pratapgarh
48 कौशाम्बी	--	--	--	--	--	--	Kaushambi
49 इलाहाबाद	194	181	208	143	131	157	Allahabad
50 बाराबंकी	206	195	219	127	121	136	Barabanki

अनुबद्ध.....

Contd.....

3-जन्म मृत्यु के आँकड़े / Vital Statistics

3.4-30 प्र० में जिलेवार शिशु एवं बाल मृत्यु दर अनुमान (प्रति हजार)

Districtwise Infant and child mortality rate estimates in U.P. (Per thousand)

जनपद	बाल मृत्यु दर अनुमान Child mortality rate estimates						Year/Distt.
	कुल (Total) 1981			कुल (Total) 1991			
	व्यक्ति	पुरुष	स्त्री	व्यक्ति	पुरुष	स्त्री	
	Person	Male	Female	Person	Male	Female	
1	8	9	10	11	12	13	1
51 फैजाबाद	187	173	203	110	105	116	Faizabad
52 अम्बेदकर नगर	--	--	--	--	--	--	Ambedkarnagar
53 सुल्तानपुर	227	214	241	143	123	164	Sultanpur
54 अमेठी	--	--	--	--	--	--	Amethi
55 बहराइच	220	200	243	169	162	189	Bahraich
56 श्रावस्ती	--	--	--	--	--	--	Shrawasti
57 बलरामपुर	--	--	--	--	--	--	Balrampur
58 गोण्डा	239	217	265	157	135	180	Gonda
59 सिद्धार्थनगर	--	--	--	158	138	179	Siddharthnagar
60 बस्ती	253	233	275	205	207	202	Basti
61 संतकबीर नगर	--	--	--	--	--	--	Santkabirnagar
62 महाराजगंज	--	--	--	149	144	165	Mahrajganj
63 गोरखपुर	192	184	201	96	91	103	Gorakhpur
64 कुशीनगर	--	--	--	--	--	--	Kushinagar
65 देवरिया	176	172	182	116	105	129	Deoria
66 आजमगढ़	159	153	165	127	120	131	Azamgarh
67 मऊ	--	--	--	97	98	96	Mau
68 बलिया	111	105	118	61	58	64	Ballia
69 जौनपुर	185	171	201	124	114	134	Jaunpur
70 गाजीपुर	155	147	164	79	75	83	Ghazipur
71 चन्दौली	--	--	--	--	--	--	Chandauli
72 वाराणसी	144	133	153	112	107	112	Varanasi
73 संतरविदास नगर	--	--	--	--	--	--	Santravidasnagar
74 मिर्जापुर	165	154	178	132	124	153	Mirzapur
75 सोनभद्र	--	--	--	112	107	124	Sonbhadra
उत्तर प्रदेश	190	174	208	134	135	132	Uttar Pradesh

..अप्राप्त

.. Not Available

स्रोत: भारतीय जनगणना !

Source: Census of India.

4 - आवास / HOUSING

4.1- २०१० में जिलेवार जनगणना मकानों का उपयोग के अनुसार वर्गीकरण 2011

Districtwise Number of Census Houses Classified by Uses in U.P. census 2011

जनपद	जनगणना मकानों की कुल संख्या	खाली जनगणना मकानों की कुल संख्या	आवास	आवास एवं अन्य	दुकान एवं कार्यालय	स्कूल कालेज आदि	District
	Total number of census houses	Total number of vacant census houses	Residence	Residence- cum-other use	Shop and Office	School, College etc.	
1	2	3	4	5	6	7	1
1 सहारनपुर	889,238	49,414	546,804	40,782	77,962	3,860	Saharanpur
2 मुजफ्फर नगर	969,850	56,036	613,570	65,852	70,601	6,701	Muz. Nagar
3 शामली	**	**	**	**	**	**	Shamli
4 बिजनौर	908,523	51,307	578,231	48,476	58,004	5,929	Bijnor
5 मुरादाबाद	1,047,916	54,805	698,521	81,032	61,158	4,993	Moradabad
6 संभल	**	**	**	**	**	**	Sambhal
7 रामपुर	539,992	22,790	366,078	23,205	37,173	4,035	Rampur
8 अमरोहा	451,374	23,121	280,228	31,668	28,869	2,497	Amroha
9 मेरठ	803,823	56,640	493,101	72,357	60,593	3,155	Meerut
10 बागपत	316,046	27,966	170,165	36,269	18,913	1,750	Bagapat
11 गाजियाबाद	1,191,723	131,603	769,209	56,884	73,671	4,581	Ghaziabad
12 हापुड	**	**	**	**	**	**	Hapur
13 गौतमबुद्ध नगर	509,770	94,625	300,455	15,395	27,976	2,304	G.B. Nagar
14 बुलन्दशहर	880,077	69,675	498,197	82,597	59,970	3,982	Bulandshahr
15 अलीगढ़	858,059	53,365	528,018	73,354	48,347	4,128	Aligarh
16 हाथरस	373,033	21,059	240,468	18,020	21,162	1,868	Hathras
17 मथुरा	585,290	35,400	378,039	31,473	34,768	2,833	Mathura
18 आगरा	903,823	49,293	638,996	28,999	52,737	4,059	Agra
19 फिरोजाबाद	535,368	23,048	387,090	23,309	26,916	2,830	Firozabad
20 एटा	401,998	18,302	276,335	13,154	19,582	2,280	Etah
21 कासगंज	343,724	19,291	225,872	9,790	17,633	1,959	Kasganj
22 मैनपुरी	411,258	17,293	301,068	8,611	17,890	2,595	Mainpuri
23 बदायूं	867,624	49,130	544,682	61,012	36,305	4,002	Badaun
24 बरेली	994,411	53,256	679,259	60,941	53,170	4,451	Bareilly
25 पीलीभीत	461,390	19,001	331,572	26,651	21,925	2,407	Pilibhit
26 शाहजहाँपुर	655,003	25,297	493,993	17,877	29,839	3,952	Shahjahanpur
27 खीरी	862,610	22,470	683,517	19,270	28,717	4,675	Kheri
28 सीतापुर	938,902	27,051	765,755	20,080	24,729	4,988	Sitapur
29 हरदोई	907,677	32,221	684,169	19,325	25,916	4,626	Hardoi
30 उन्नाव	717,356	37,383	545,677	17,342	20,594	3,899	Unnao
31 लखनऊ	1,061,721	93,661	779,061	36,706	50,227	4,136	Lucknow
32 रायबरेली	778,418	38,546	593,869	16,669	23,355	3,851	Raebareli
33 फर्रुखाबाद	411,490	19,775	295,558	10,294	18,310	2,253	Farrukhabad
34 कन्नौज	365,770	17,010	268,210	8,882	12,767	3,053	Kannauj
35 इटावा	351,126	19,612	263,447	9,087	15,273	2,310	Etawah
36 औरैया	314,274	17,730	238,819	7,947	11,779	2,073	Auraiya
37 कानपुर देहात	405,256	16,587	315,045	10,905	10,539	3,036	Kanpur Dehat
38 कानपुर नगर	1,049,775	72,191	775,296	39,645	57,344	4,170	Kanpur Nagar
39 जालौन	396,421	19,031	269,571	15,427	12,595	2,856	Jalaun

अनुबद्ध.....

Contd.....

4 - आवास / HOUSING

4.1- २०१० में जिलेवार जनगणना मकानों का उपयोग के अनुसार वर्गीकरण 2011

Districtwise Number of Census Houses Classified by Uses in U.P. census 2011

जनपद	जनगणना मकानों की कुल संख्या	खाली जनगणना मकानों की कुल संख्या	आवास	आवास एवं अन्य	दुकान एवं कार्यालय	स्कूल कालेज आदि	District	
	Total number of census houses	Total number of vacant census houses	Residence	Residence-cum-other use	Shop and Office	School, College etc.		
1	2	3	4	5	6	7	1	
40	झोंसी	504,913	28,049	339,988	15,590	21,745	3,440	Jhansi
41	ललितपुर	301,832	19,169	207,135	9,386	10,348	1,889	Lalitpur
42	हमीरपुर	311,381	19,845	195,729	12,253	8,233	1,936	Hamirpur
43	महोबा	246,823	17,190	155,111	7,191	6,993	1,758	Mahoba
44	बाँदा	445,625	22,905	299,413	20,936	12,748	2,879	Banda
45	चित्रकूट	230,795	12,475	157,431	9,407	5,534	2,990	Chitrakoot
46	फतेहपुर	636,540	30,417	453,398	16,579	19,077	6,164	Fatehpur
47	प्रतापगढ़	752,786	33,148	509,645	17,198	22,395	3,796	Pratapgarh
48	कौशांबी	380,620	22,693	262,869	12,385	8,640	1,978	Kausambi
49	इलाहाबाद	1,248,570	63,177	852,464	40,822	42,262	6,267	Allahabad
50	बाराबंकी	714,908	29,816	548,393	15,727	31,507	3,962	Barabanki
51	फैजाबाद	589,666	32,870	397,189	17,895	22,737	3,969	Faizabad
52	अम्बेदकर नगर	566,590	24,466	343,078	18,311	24,864	3,395	Ambedkar Nagar
53	सुल्तानपुर	889,628	37,166	597,788	21,072	30,729	5,237	Sultanpur
54	अमेठी	**	**	**	**	**	**	Amethi
55	बहराइच	760,262	20,752	574,080	17,176	21,124	6,239	Bahraich
56	श्रावस्ती	257,274	7,750	175,579	9,747	5,303	1,589	Shrawasti
57	बलरामपुर	445,838	20,465	301,444	17,621	13,497	3,307	Balrampur
58	गोण्डा	726,372	31,646	512,959	18,634	25,546	4,379	Gonda
59	सिद्धार्थनगर	513,513	23,019	359,210	15,698	15,053	3,721	Siddharth Nagar
60	बस्ती	545,025	21,887	362,418	15,149	18,904	3,730	Basti
61	संतकबीर नगर	352,151	14,594	247,375	8,337	12,595	2,453	Sant Kabir Nagar
62	महाराजगंज	607,079	22,006	403,740	15,841	20,723	3,445	Maharajganj
63	गोरखपुर	951,128	50,744	662,989	24,224	37,455	4,892	Gorakhpur
64	कुशीनगर	785,099	19,108	539,751	14,462	25,891	4,010	Kushi Nagar
65	देवरिया	665,706	25,518	450,644	13,238	30,188	4,198	Deoria
66	आजमगढ़	971,458	41,904	621,899	30,663	39,753	5,584	Azamgarh
67	मऊ	451,528	21,998	289,628	27,193	19,414	2,890	Mau
68	बलिया	629,381	21,581	463,099	14,859	20,486	3,472	Ballia
69	जौनपुर	1,006,670	46,080	625,964	24,750	43,811	5,651	Jaunpur
70	गाजीपुर	761,640	28,540	499,162	22,529	30,905	7,442	Ghazipur
71	चन्दौली	395,759	16,940	278,939	13,321	12,084	2,089	Chandauli
72	वाराणसी	755,064	45,188	488,155	46,099	40,934	3,485	Varanasi
73	संतरविदास नगर	339,507	16,758	207,312	9,123	12,811	1,816	Sant Ravidas Nagar
74	मिर्जापुर	543,115	27,841	369,591	17,548	18,340	3,168	Mirzapur
75	सोनभद्र	428,088	34,534	313,052	11,684	13,354	2,449	Sonbhadra
	उत्तर प्रदेश	45172443	2407224	30884566	1781935	2013292	256746	Uttar Pradesh

अनुबद्ध.....

Contd.....

4 - आवास / HOUSING

4.1- ३०१० में जिलेवार जनगणना मकानों का उपयोग के अनुसार वर्गीकरण 2011

Districtwise Number of Census Houses Classified by Uses in U.P. census 2011

जनपद	होटल/लॉज/ गेस्टहाउस आदि	चिकित्सालय औषधालय आदि	फैक्टरी वर्कशाप वर्करोड आदि	पूजास्थल	अन्य अनावासीय प्रयोग में आनेवाले	निवसित मकानों की सं०	District
	Hotel, Lodge, Guest house etc.	Hospital, Dispensary etc.	Factory, Work- shop, Work- shed etc.	Place of worship	Other non- residential use	No. of occupied houses	
1	8	9	10	11	12	13	1
1 सहारनपुर	77,962	1,115	1,831	5,500	5,733	153,388	Saharanpur
2 मुजफ्फर नगर	70,601	1,590	2,206	5,482	5,649	137,869	Muz. Nagar
3 शामली	**	**	**	**	**	**	Shamli
4 बिजनौर	58,004	1,670	2,307	4,836	5,973	149,373	Bijnor
5 मुरादाबाद	61,158	1,175	1,876	6,671	6,255	126,467	Moradabad
6 संभल	**	**	**	**	**	**	Sambhal
7 रामपुर	37,173	740	941	3,595	4,147	75,584	Rampur
8 अमरोहा	28,869	441	866	2,765	2,623	77,000	Amroha
9 मेरठ	60,593	1,055	1,474	6,165	3,758	99,397	Meerut
10 बागपत	18,913	353	691	1,846	1,620	54,487	Bagapat
11 गाजियाबाद	73,671	2,050	2,300	10,458	3,896	128,478	Ghaziabad
12 हापुड़	**	**	**	**	**	**	Hapur
13 गौतमबुद्ध नगर	27,976	1,258	826	7,974	1,662	54,582	G.B. Nagar
14 बुलन्दशहर	59,970	1,063	1,494	3,467	6,379	150,221	Bulandshahr
15 अलीगढ़	48,347	790	1,437	4,781	7,371	131,938	Aligarh
16 हाथरस	21,162	307	689	1,455	4,308	62,070	Hathras
17 मथुरा	34,768	874	1,093	1,860	5,157	90,452	Mathura
18 आगरा	52,737	1,340	1,788	4,943	7,030	107,922	Agra
19 फिरोजाबाद	26,916	497	782	2,313	4,199	62,384	Firozabad
20 एटा	19,582	415	644	1,043	3,128	66,005	Etah
21 कासगंज	17633	374	502	1725	2406	63171	Kasganj
22 मैनपुरी	17,890	239	576	986	3,377	57,632	Mainpuri
23 बदायूं	36,305	941	1,289	2,426	6,718	158,556	Badaun
24 बरेली	53,170	1,364	1,685	4,581	6,336	124,635	Bareilly
25 पीलीभीत	21,925	448	728	1,705	3,182	52,622	Pilibhit
26 शाहजहाँपुर	29,839	668	935	2,343	4,165	73,888	Shahjahanpur
27 खीरी	28,717	676	1,020	3,217	6,130	90,826	Kheri
28 सीतापुर	24,729	598	1,045	3,160	7,791	81,567	Sitapur
29 हरदोई	25,916	617	911	2,647	6,828	128,495	Hardoi
30 उन्नाव	20,594	418	1,075	2,295	7,289	78,731	Unnao
31 लखनऊ	50,227	1,926	1,959	4,628	5,991	75,209	Lucknow
32 रायबरेली	23,355	693	1,100	2,470	9,301	86,415	Raebareli
33 फर्रुखाबाद	18,310	302	698	1,814	3,348	57,855	Farrukhabad
34 कन्नौज	12,767	317	678	1,870	3,152	48,901	Kannauj
35 इटावा	15,273	313	557	1,126	3,312	34,793	Etawah
36 औरैया	11,779	226	413	853	3,115	30,701	Auraiya
37 कानपुर देहात	10,539	294	591	1,593	4,308	41,056	Kanpur Dehat
38 कानपुर नगर	57,344	1,486	1,760	8,125	6,720	75,622	Kanpur Nagar
39 जालौन	12,595	322	673	1,150	4,859	69,068	Jalaun

अनुबद्ध.....

Contd.....

4 - आवास / HOUSING

4.1- २०१० में जिलेवार जनगणना मकानों का उपयोग के अनुसार वर्गीकरण 2011

Districtwise Number of Census Houses Classified by Uses in U.P. census 2011

जनपद	होटल/लॉज/ गेस्टहाउस आदि	चिकित्सालय औषधालय आदि	फैक्टरी वर्कशाप वर्कशेड आदि	पूजास्थल	अन्य अनावासीय प्रयोग में आनेवाले	निवसित मकानों की सं०	District
	Hotel, Lodge, Guest house etc.	Hospital, Dispensary etc.	Factory, Work- shop, Work- shed etc.	Place of worship	Other non- residential use	No. of occupied houses	
1	8	9	10	11	12	13	1
40 झाँसी	21,745	734	1,527	2,088	4,694	84,091	Jhansi
41 ललितपुर	10,348	346	552	704	3,059	48,622	Lalitpur
42 हमीरपुर	8,233	255	531	1,035	2,580	68,144	Hamirpur
43 महोबा	6,993	250	529	956	2,656	53,646	Mahoba
44 बाँदा	12,748	385	728	1,405	3,733	79,754	Banda
45 चित्रकूट	5,534	269	374	1,758	1,977	38,120	Chitrakoot
46 फतेहपुर	19,077	647	893	3,298	6,095	98,541	Fatehpur
47 प्रतापगढ़	22,395	816	1,291	2,398	7,872	152,619	Pratapgarh
48 कौशाम्बी	8,640	243	472	822	3,024	66,634	Kausambi
49 इलाहाबाद	42,262	2,281	2,220	5,192	12,390	217,016	Allahabad
50 बाराबंकी	31,507	695	1,238	3,303	6,657	71,489	Barabanki
51 फैजाबाद	22,737	690	1,250	2,598	4,734	103,364	Faizabad
52 अम्बेदकर नगर	24,864	545	1,103	4,357	3,983	141,340	Ambedkar Nagar
53 सुल्तानपुर	30,729	732	1,475	3,277	7,737	182,495	Sultanpur
54 अमेठी	**	**	**	**	**	**	Amethi
55 बहराइच	21,124	694	1,019	3,445	5,892	108,506	Bahraich
56 श्रावस्ती	5,303	253	241	999	2,532	52,832	Shrawasti
57 बलरामपुर	13,497	445	610	1,731	4,651	81,078	Balrampur
58 गोण्डा	25,546	818	905	2,955	5,988	120,958	Gonda
59 सिद्धार्थनगर	15,053	538	762	1,777	4,658	88,272	Siddharth Nagar
60 बस्ती	18,904	588	881	1,833	5,390	113,134	Basti
61 संतकबीर नगर	12,595	287	613	1,583	2,970	60,683	Sant Kabir Nagar
62 महाराजगंज	20,723	460	716	2,258	3,664	133,261	Maharajganj
63 गोरखपुर	37,455	1,288	1,633	3,478	7,017	153,285	Gorakhpur
64 कुशीनगर	25,891	623	937	2,098	3,906	172,757	Kushi Nagar
65 देवरिया	30,188	523	1,276	2,385	4,884	130,955	Deoria
66 आजमगढ़	39,753	794	2,495	3,309	7,902	214,829	Azamgarh
67 मऊ	19,414	353	1,208	3,126	3,720	80,484	Mau
68 बलिया	20,486	486	1,079	1,963	5,934	94,764	Ballia
69 जौनपुर	43,811	876	2,822	4,483	9,340	239,622	Jaunpur
70 गाजीपुर	30,905	902	2,149	4,093	7,250	156,363	Ghazipur
71 चन्दौली	12,084	317	926	1,401	3,705	64,802	Chandauli
72 वाराणसी	40,934	1,371	2,038	5,756	5,699	111,554	Varanasi
73 संतरविदास नगर	12,811	412	805	3,938	3,195	82,662	Sant Ravidas Nagar
74 मिर्जापुर	18,340	667	1,220	3,026	5,516	94,610	Mirzapur
75 सोनभद्र	13,354	467	769	1,166	2,201	47,159	Sonbhadra
उत्तर प्रदेश	2013292	51005	80727	213862	354421	6,965,805	Uttar Pradesh

..अप्राप्त

.. Not Available

स्रोत- भारतीय जनगणना 2011

Source -Census of India 2011

4 - आवास / HOUSING

4.2- 30प्र0 में जिलेवार आवासीय गृहों की संख्या तथा प्रति गृह व्यक्तियोंकी संख्या-2011

Districtwise Number of Residential Houses & Persons per House in U.P. 2011

जनपद	कुल परिवारों की संख्या	आवासीय गृहों की संख्या Number of Residential Houses			District	
	Total Household	ग्रामीण Rural	नगरीय Urban	योग Total		
1	2	3	4	5	1	
1	सहारनपुर	597656	370,967	175,837	546,804	Saharanpur
2	मुजफ्फर नगर	676642	424,491	189,079	613,570	Muz. Nagar
3	शामली	**	**	**	**	Shamli
4	बिजनौर	633197	433,576	144,655	578,231	Bijnor
5	मुरादाबाद	796170	455,853	242,668	698,521	Moradabad
6	संभल	**	**	**	**	Sambhal
7	रामपुर	393736	270,721	95,357	366,078	Rampur
8	अमरोहा	314401	206,048	74,180	280,228	Amroha
9	मेरठ	579110	214,353	278,748	493,101	Meerut
10	बागपत	209916	129,969	40,196	170,165	Bagapat
11	गाजियाबाद	850676	210,778	558,431	769,209	Ghaziabad
12	हापुड़	**	**	**	**	Hapur
13	गौतमबुद्ध नगर	327090	98,641	201,814	300,455	G.B. Nagar
14	बुलन्दशहर	587529	362,701	135,496	498,197	Bulandshahr
15	अलीगढ़	611371	345,486	182,532	528,018	Aligarh
16	हाथरस	260860	188,992	51,476	240,468	Hathras
17	मथुरा	423125	265,990	112,049	378,039	Mathura
18	आगरा	710566	349,962	289,034	638,996	Agra
19	फिरोजाबाद	414266	257,745	129,345	387,090	Firozabad
20	एटा	290683	234,169	42,166	276,335	Etah
21	कासगंज	237903	182363	43509	225872	Kasganj
22	मैनपुरी	313690	255,476	45,592	301,068	Mainpuri
23	बदायूं	615776	444,722	99,960	544,682	Badaun
24	बरेली	756784	423,343	255,916	679,259	Bareilly
25	पीलीभीत	362573	272,630	58,942	331,572	Pilibhit
26	शाहजहाँपुर	527501	401,133	92,860	493,993	Shahjahanpur
27	खीरी	745077	608,701	74,816	683,517	Kheri
28	सीतापुर	801764	687,641	78,114	765,755	Sitapur
29	हरदोई	730442	601,199	82,970	684,169	Hardoi
30	उन्नाव	588533	459,804	85,873	545,677	Unnao
31	लखनऊ	860703	263,073	515,988	779,061	Lucknow
32	रायबरेली	619707	544,812	49,057	593,869	Raebareli
33	फर्रुखाबाद	314144	231,062	64,496	295,558	Farrukhabad
34	कन्नौज	280928	225,330	42,880	268,210	Kannauj
35	इटावा	277527	206,368	57,079	263,447	Etawah
36	औरैया	248197	201,781	37,038	238,819	Auraiya
37	कानपुर देहात	329817	287,428	27,617	315,045	Kanpur Dehat
38	कानपुर नगर	863338	279,697	495,599	775,296	Kanpur Nagar
39	जालौन	288338	203,657	65,914	269,571	Jalaun
	अनुबद्ध.....					Contd.....

4 - आवास / HOUSING

4.2- 30प्र0 में जिलेवार आवासीय गृहों की संख्या तथा प्रति गृह व्यक्तियोंकी संख्या-2011

Districtwise Number of Residential Houses & Persons per House in U.P. 2011

जनपद	कुल परिवारों की संख्या	आवासीय गृहों की संख्या			District	
	Total Household	ग्रामीण Rural	नगरीय Urban	योग Total		
1	2	3	4	5	1	
40	झाँसी	367779	205,054	134,934	339,988	Jhansi
41	ललितपुर	222094	177,991	29,144	207,135	Lalitpur
42	हमीरपुर	204863	160,696	35,033	195,729	Hamirpur
43	महोबा	158435	123,010	32,101	155,111	Mahoba
44	बोंदा	319963	253,523	45,890	299,413	Banda
45	चित्रकूट	168232	142,239	15,192	157,431	Chitrakoot
46	फतेहपुर	472238	400,917	52,481	453,398	Fatehpur
47	प्रतापगढ़	533546	484,694	24,951	509,645	Pratapgarh
48	कौशाम्बी	277851	243,729	19,140	262,869	Kausambi
49	इलाहाबाद	976733	663,901	188,563	852,464	Allahabad
50	बाराबंकी	579058	498,711	49,682	548,393	Barabanki
51	फैजाबाद	423375	346,188	51,001	397,189	Faizabad
52	अम्बेदकर नगर	368728	305,723	37,355	343,078	Ambedkar Nagar
53	सुल्तानपुर	623523	568,311	29,477	597,788	Sultanpur
54	अमेठी	**	**	**	**	Amethi
55	बहराइच	603754	531,797	42,283	574,080	Bahraich
56	श्रावस्ती	188289	170,258	5,321	175,579	Shrawasti
57	बलरामपुर	323881	279,121	22,323	301,444	Balrampur
58	गोण्डा	541247	480,163	32,796	512,959	Gonda
59	सिद्धार्थनगर	379351	337,649	21,561	359,210	Siddharth Nagar
60	बस्ती	382212	343,458	18,960	362,418	Basti
61	संतकबीर नगर	256645	231,057	16,318	247,375	Sant Kabir Nagar
62	महाराजगंज	426565	384,476	19,264	403,740	Maharajganj
63	गोरखपुर	692960	535,416	127,573	662,989	Gorakhpur
64	कुशीनगर	561062	515,884	23,867	539,751	Kushi Nagar
65	देवरिया	468346	409,553	41,091	450,644	Deoria
66	आजमगढ़	665232	580,948	40,951	621,899	Azamgarh
67	मऊ	324424	240,041	49,587	289,628	Mau
68	बलिया	480268	421,040	42,059	463,099	Ballia
69	जौनपुर	663513	580,513	45,451	625,964	Jaunpur
70	गाजीपुर	546664	464,300	34,862	499,162	Ghazipur
71	चन्दौली	296804	244,749	34,190	278,939	Chandauli
72	वाराणसी	560162	282,001	206,154	488,155	Varanasi
73	संतरविदास नगर	222403	178,980	28,332	207,312	Sant Ravidas Nagar
74	मिर्जापुर	394925	320,175	49,416	369,591	Mirzapur
75	सोनभद्र	333174	256,632	56,420	313,052	Sonbhadra
उत्तर प्रदेश		33448035	23,963,560	6,921,006	30884566	Uttar Pradesh

अनुबद्ध.....

Contd ..

4 - आवास / HOUSING

4.2- 30प्र0 में जिलेवार आवासीय गृहों की संख्या तथा प्रति गृह व्यक्तियोंकी संख्या-2011

Districtwise Number of Residential Houses & Persons per House in U.P. 2011

जनपद	प्रति आवासीय गृह व्यक्तियों की संख्या			District
	Persons per occupied Residential House			
	योग	ग्रामीण	नगरीय	
1	6	7	8	1
1 सहारनपुर	6.3	6.5	6.1	Saharanpur
2 मुजफ्फर नगर	6.8	7.0	6.3	Muz. Nagar
3 शामली	**	**	**	Shamli
4 बिजनौर	6.4	6.4	6.4	Bijnor
5 मुरादाबाद	6.8	7.0	6.5	Moradabad
6 संभल	**	**	**	Sambhal
7 रामपुर	6.4	6.5	6.2	Rampur
8 अमरोहा	6.6	6.7	6.2	Amroha
9 मेरठ	7.0	7.9	6.3	Meerut
10 बागपत	7.7	7.9	6.8	Bagapat
11 गाजियाबाद	6.1	7.2	5.7	Ghaziabad
12 हापुड़	**	**	**	Hapur
13 गौतमबुद्ध नगर	5.5	6.8	4.8	G.B. Nagar
14 बुलन्दशहर	7.0	7.3	6.4	Bulandshahr
15 अलीगढ़	7.0	7.1	6.7	Aligarh
16 हाथरस	6.5	6.5	6.5	Hathras
17 मथुरा	6.7	6.7	6.7	Mathura
18 आगरा	6.9	6.8	7.0	Agra
19 फिरोजाबाद	6.5	6.5	6.4	Firozabad
20 एटा	6.4	6.4	6.4	Etah
21 कासगंज	6.4	6.3	6.6	Kasganj
22 मैनपुरी	6.2	6.2	6.3	Mainpuri
23 बदायूँ	6.8	6.8	6.4	Badaun
24 बरेली	6.5	6.8	6.1	Bareilly
25 पीलीभीत	6.1	6.2	6.0	Pilibhit
26 शाहजहाँपुर	6.1	6.0	6.4	Shahjahanpur
27 खीरी	5.9	5.8	6.2	Kheri
28 सीतापुर	5.9	5.7	6.8	Sitapur
29 हरदोई	6.0	5.9	6.5	Hardoi
30 उन्नाव	5.7	5.6	6.2	Unnao
31 लखनऊ	5.9	5.9	5.9	Lucknow
32 रायबरेली	5.7	5.7	6.3	Raebareli
33 फर्रुखाबाद	6.4	6.4	6.5	Farrukhabad
34 कन्नौज	6.2	6.1	6.5	Kannauj
35 इटावा	6.0	5.9	6.4	Etawah
36 औरैया	5.8	5.7	6.3	Auraiya
37 कानपुर देहात	5.7	5.6	6.3	Kanpur Dehat
38 कानपुर नगर	5.9	5.6	6.1	Kanpur Nagar
39 जालौन	6.3	6.2	6.4	Jalaun

अनुबद्ध.....

Contd.....

4 - आवास / HOUSING

4.2- 30प्र0 में जिलेवार आवासीय गृहों की संख्या तथा प्रति गृह व्यक्तियोंकी संख्या-2011

Districtwise Number of Residential Houses & Persons per House in U.P. 2011

जनपद	प्रति आवासीय गृह व्यक्तियों की संख्या			District	
	Persons per occupied Residential House				
	योग	ग्रामीण	नगरीय		
1	6	7	8	1	
40	झाँसी	5.9	5.7	6.2	Jhansi
41	ललितपुर	5.9	5.9	6.0	Lalitpur
42	हमीरपुर	5.6	5.6	6.0	Hamirpur
43	महोबा	5.6	5.6	5.8	Mahoba
44	बाँदा	6.0	6.0	6.0	Banda
45	चित्रकूट	6.3	6.3	6.3	Chitrakoot
46	फतेहपुर	5.8	5.8	6.1	Fatehpur
47	प्रतापगढ़	6.3	6.3	7.0	Pratapgarh
48	कौशाम्बी	6.1	6.1	6.5	Kausambi
49	इलाहाबाद	7.0	6.8	7.8	Allahabad
50	बाराबंकी	5.9	5.9	6.7	Barabanki
51	फैजाबाद	6.2	6.2	6.7	Faizabad
52	अम्बेदकर नगर	7.0	6.9	7.5	Ambedkar Nagar
53	सुल्तानपुर	6.4	6.3	6.8	Sultanpur
54	अमेठी	**	**	**	Amethi
55	बहराइच	6.1	6.0	6.7	Bahraich
56	श्रावस्ती	6.4	6.3	7.3	Shrawasti
57	बलरामपुर	7.1	7.1	7.5	Balrampur
58	गोण्डा	6.7	6.7	6.9	Gonda
59	सिद्धार्थनगर	7.1	7.1	7.5	Siddharth Nagar
60	बस्ती	6.8	6.8	7.3	Basti
61	संतकबीर नगर	6.9	6.9	7.9	Sant Kabir Nagar
62	महाराजगंज	6.6	6.6	7.0	Maharajganj
63	गोरखपुर	6.7	6.7	6.6	Gorakhpur
64	कुशीनगर	6.6	6.6	7.0	Kushi Nagar
65	देवरिया	6.9	6.8	7.7	Deoria
66	आजमगढ़	7.4	7.3	9.6	Azamgarh
67	मऊ	7.6	7.1	10.1	Mau
68	बलिया	7.0	7.0	7.2	Ballia
69	जौनपुर	7.2	7.1	7.6	Jaunpur
70	गाजीपुर	7.3	7.2	7.9	Ghazipur
71	चन्दौली	7.0	7.0	7.1	Chandauli
72	वाराणसी	7.5	7.4	7.7	Varanasi
73	संतरविदास नगर	7.6	7.5	8.1	Sant Ravidas Nagar
74	मिर्जापुर	6.8	6.7	7.0	Mirzapur
75	सोनभद्र	5.9	6.0	5.6	Sonbhadra
	उत्तर प्रदेश	6.5	6.5	6.4	Uttar Pradesh

..अप्राप्त

.. Not Available

स्रोत - भारतीय जनगणना 2011

Source -Census of India 2011

4 - आवास / HOUSING

4.3- 30प्र0 में जिलेवार भवन विहीन एवं संस्थागत जनसंख्या

Districtwise Houseless & Institutional Population in U.P.

जनपद	व्यक्तियों की कुल संख्या Number of Persons			District
	भवन विहीन-2011	कुल जनसंख्या से प्रतिशत	संस्थागत-1991	
	Houseless2011	Percentage to Total Population	Institutional 1991	
1	2	3	4	1
1 सहारनपुर	1668	0.05	7468	Saharanpur
2 मुजफ्फर नगर	3853	0.09	5898	Muz. Nagar
शामली	--	--	--	Shamli
3 बिजनौर	2510	0.07	3139	Bijnor
4 मुरादाबाद	3432	0.07	1088	Moradabad
संभल	--	--	--	Sambhal
5 रामपुर	1499	0.06	2197	Rampur
6 अमरोहा	1229	0.07	--	Amroha
7 मेरठ	4270	0.12	6831	Meerut
8 बागपत	1057	0.08	--	Bagapat
9 गाजियाबाद	12328	0.26	6909	Ghaziabad
हापुड	--	--	--	Hapur
10 गौतमबुद्ध नगर	3584	0.22	--	G.B. Nagar
11 बुलन्दशहर	2617	0.07	1429	Bulandshahr
12 अलीगढ़	8590	0.23	11113	Aligarh
13 हाथरस	1493	0.10	--	Hathras
14 मथुरा	6111	0.24	5950	Mathura
15 आगरा	12565	0.28	3281	Agra
16 फिरोजाबाद	3574	0.14	620	Firozabad
17 एटा	3480	0.20	1370	Etah
18 कासगंज	1465	0.10	--	Kasganj
19 मैनपुरी	3533	0.19	719	Mainpuri
20 बदायूं	2786	0.08	1458	Badaun
21 बरेली	4565	0.10	6459	Bareilly
22 पीलीभीत	974	0.05	902	Pilibhit
23 शाहजहाँपुर	2577	0.09	3096	Shahjahanpur
24 खीरी	3127	0.08	1834	Kheri
25 सीतापुर	3460	0.08	4539	Sitapur
26 हरदोई	2609	0.06	2007	Hardoi
27 उन्नाव	3460	0.11	911	Unnao
28 लखनऊ	18119	0.39	9904	Lucknow
29 रायबरेली	4986	0.15	2093	Raebareli
30 फर्रुखाबाद	1770	0.09	982	Farrukhabad
31 कन्नौज	2614	0.16	--	Kannauj
32 इटावा	2916	0.18	934	Etawah
33 औरैया	1554	0.11	--	Auraiya
34 कानपुर देहात	2820	0.16	509	Kanpur Dehat
35 कानपुर नगर	83200	1.82	10206	Kanpur Nagar
36 जालौन	1137	0.07	373	Jalaun
अनुबद्ध.....				Contd.....

4 - आवास / HOUSING

4.3- 30प्र0 में जिलेवार भवन विहीन एवं संस्थागत जनसंख्या-

Districtwise Houseless & Institutional Population in U.P.

जनपद	व्यक्तियों की कुल संख्या Number of Persons		कुल जनसंख्या से प्रतिशत	District
	भवन विहीन Houseless2011	संस्थागत Institutional 1991	Percentage to Total Population	
1	2	3	4	1
37 झाँसी	2272	0.11	2776	Jhansi
38 ललितपुर	545	0.04	2058	Lalitpur
39 हमीरपुर	460	0.04	1605	Hamirpur
40 महोबा	589	0.07	--	Mahoba
41 बाँदा	1121	0.06	2143	Banda
42 चित्रकूट	596	0.06	--	Chitrakoot
43 फतेहपुर	2428	0.09	1329	Fatehpur
44 प्रतापगढ़	5319	0.17	1866	Pratapgarh
45 कौशाम्बी	1690	0.11	--	Kausambi
46 इलाहाबाद	22820	0.38	4290	Allahabad
47 बाराबंकी	5742	0.18	1622	Barabanki
48 फैजाबाद	2492	0.10	3964	Faizabad
49 अम्बेदकर नगर	1184	0.05	--	Ambedkar Nagar
50 सुल्तानपुर	5514	0.15	2383	Sultanpur
51 अमेठी	--	--	--	Amethi
52 बहराइच	1794	0.05	1705	Bahraich
53 श्रावस्ती	1253	0.11	--	Shrawasti
54 बलरामपुर	1914	0.09	--	Balrampur
55 गोण्डा	3352	0.10	4211	Gonda
56 सिद्धार्थनगर	1475	0.06	1464	Siddharth Nagar
57 बस्ती	2025	0.08	2244	Basti
58 संतकबीर नगर	688	0.04	--	Sant Kabir Nagar
59 महाराजगंज	2985	0.11	996	Maharajganj
60 गोरखपुर	4214	0.09	6885	Gorakhpur
61 कुशीनगर	2331	0.07	--	Kushi Nagar
62 देवरिया	3959	0.13	1516	Deoria
63 आजमगढ़	3128	0.07	2886	Azamgarh
64 मऊ	1853	0.08	1731	Mau
65 बलिया	2115	0.07	896	Ballia
66 जौनपुर	7077	0.16	3650	Jaunpur
67 गाजीपुर	3250	0.09	2873	Ghazipur
68 चन्दौली	1753	0.09	--	Chandauli
69 वाराणसी	5689	0.15	15611	Varanasi
70 संतरविदास नगर	1130	0.07	--	Sant Ravidas Nagar
71 मिर्जापुर	1917	0.08	2704	Mirzapur
72 सोनभद्र	919	0.05	2072	Sonbhadra
उत्तर प्रदेश	329125	0.16	179699	Uttar Pradesh

..अप्राप्त

.. Not Available

स्रोत- भारतीय जनगणना 1991/2011

5. शिक्षा / Education

5.1- 30प्र0 में विभिन्न प्रकार की मान्यता प्राप्त शिक्षण संस्थायें

Number of Recognised Educational Institutions by Type in U.P.

मद	संस्थाओं की संख्या / No. of Institutions					Items
	1950-51	1960-61	1970-71	1980-81	1990-91	
1	2	3	4	5	6	1
1. विश्वविद्यालय	6	9	11	19	25	1- University
2. डिग्री कालेज	40	128	247	361	419	2- Degree College
3. प्रति 10 लाख जनसंख्या पर महाविद्यालयों की संख्या	1	2	3	3	3	3- No. of Degree College per 10 Lakh Population
4. शिक्षक प्रशिक्षण कालेज	9	10	10	14	15	4-Teachers Training College
5. उच्चतर माध्यमिक विद्यालय	987	1771	3415	5178	5999	5- Higher Secondary School
6. प्रति लाख जनसंख्या पर उच्चतर माध्यमिक विद्यालय की संख्या	2	2	4	5	4	6- No. of Higher Secondary Schools per Lakh Population
7. उच्च प्राथमिक विद्यालय	2854	4335	8787	13555	15072	7- Upper Primary School
8. प्रति लाख जनसंख्या पर उच्च प्राथमिक विद्यालय संख्या	5	6	10	12	11	8- No. of Upper Primary School per Lakh Population
9. प्राथमिक विद्यालय	31979	40083	62127	70606	77110	9- Primary School
10. प्रति लाख जनसंख्या पर प्राथमिक विद्यालय की संख्या	51	54	70	64	58	10- No. of Primary School per Lakh Population
11. शिक्षक प्रशिक्षण स्कूल	110	115	11- Teacher Training School
कुल संस्थायें	35875	46336	74597	89733	98640	Total Institutions

अनुबद्ध.....

Contd.....

5. शिक्षा / Education

5.1- ३०१० में विभिन्न प्रकार की मान्यता प्राप्त शिक्षण संस्थायें
Number of Recognised Educational Institutions by Type in U.P.

मद	संस्थाओं की संख्या / No. of Institutions							1
	2000-01	2010-11	2011-12	2012-13	2013-14	2014-15	2015-16	
1	7	8	9	10	11	12	13	1
1. विश्वविद्यालय	23	30	31	33	36	36	40	1- University
2. डिग्री कालेज	758	4981	3553	3851	4123	4746	5302	2- Degree College
3. प्रति 10 लाख जनसंख्या पर महाविद्यालयों की संख्या	5	16	17	17	17	22	25	3- No. of Degree College per 10 Lakh Population
4. शिक्षक प्रशिक्षण कालेज	121	121	121	121	121	121	121	4-Teachers Training College
5. उच्चतर माध्यमिक विद्यालय	10532	17644	19430	20720	22524	22750	24647	5- Higher Secondary School
6. प्रति लाख जनसंख्या पर उच्चतर माध्यमिक विद्यालय की संख्या	6	9	10	10	11	11	12	6- No. of Higher Secondary Schools per Lakh Population
7. उच्च प्राथमिक विद्यालय	25681	53281	76398	76690	76882	76901	76909	7- Upper Primary School
8. प्रति लाख जनसंख्या पर उच्च प्राथमिक विद्यालय की संख्या	16	27	38	37	37	36	36	8- No. of Upper Primary School per Lakh Population
9. प्राथमिक विद्यालय	105014	147376	155619	168446	168888	168906	168913	9- Primary School
10. प्रति लाख जनसंख्या पर प्राथमिक विद्यालय की संख्या	64	74	78	82	80	79	79	10- No. of Primary School per Lakh Population
11. शिक्षक प्रशिक्षण स्कूल	11- Teacher Training School
कुल संस्थायें	142129	223433	255152	269330	271768	273460	275932	Total Institutions

..अप्राप्त

2011-12से सम्बन्धित

स्रोत- उच्च, माध्यमिक एवं बेसिक शिक्षा निदेशालय, ३०१०

Source : Directorate of Higher, Secondary & Primary Education U.P.

5. शिक्षा / Education

5.2- उपरो में विभिन्न प्रकार की जिलेवार शिक्षण संस्थाओं की संख्या

Districtwise Number of Educational Institutions by Type in U.P.

(30 सितम्बर को)

(As on 30th Sept.)

वर्ष/जिला/मण्डल/क्षेत्र	विश्वविद्यालय University	डिग्रीकालेज Degree College	उपमाधुमि Higher Secondary School	उच्च प्राथमिक विद्यालय Upper Primary School	प्राथमिक विद्यालय Primary School	Year/District/Division / Region
1	2	3	4	5	6	1
1950-51	6	40	987	2854	31979	1950-51
1960-61	9	128	1771	4335	40083	1960-61
1970-71	11	247	3415	8787	62127	1970-71
1980-81	19	361	5174	13555	70606	1980-81
1990-91	20	419	5999	15079	77111	1990-91
2000-01	23	758	10532	25681	105014	2000-01
2001-02	22R	835	11477	28936	113546	2001-02
2002-03	24	835	12387	35427	119404	2002-03
2003-04	24	835	12387	35427	119404	2003-04
2004-05	28	947	12766	36874	129976	2004-05
2005-06	29	1737	13809	40021	134455	2005-06
2006-07	31	1893	14745	44121	137366	2006-07
2007-08	30	1569	15413	50691	141058	2007-08
2008-09	30	2416	16331	51491	144058	2008-09
2009-10	30	2655	16510	52155	146568	2009-10
2010-11	30	4981	17644	53281	147376	2010-11
2011-12	31	3553	19430	76398	155619	2011-12
2012-13	33	3851	20720	76690	168446	2012-13
2013-14	36	4123	22524	76882	168888	2013-14
2014-15	36	4746	22750	76901	168906	2014-15
2015-16	40	5302	24647	76909	168913	2015-16
1-सहारनपुर	2	73	296	1239	2920	Saharanpur
2-मुजफ्फरनगर	0	42	318	938	1959	Muzaffarnagar
3-शामली	0	17	94	399	1030	Shamli
सहारनपुर मण्डल	2	132	708	2576	5909	Saharanpur div.
4-बिजनौर	0	86	397	1697	4058	Bijnor
5-मुरादाबाद	2	57	362	1547	2131	Moradabad
6-संभल	0	27	179	862	1106	Sambhal
7-रामपुर	1	23	159	1059	2206	Rampur
8-अमरोहा	1	50	322	1031	2172	Amroha
मुरादाबाद मण्डल	4	243	1419	6196	11673	Moradabad Div.
9-मेरठ	2	189	406	592	2295	Meerut
10-बागपत	0	57	194	354	867	Baghpat
11-गाजियाबाद	1	130	289	755	1599	Ghaziabad
12-हापुड़	0	26	111	350	540	Hapur
13-गौतमबुद्ध नगर	5	58	173	527	1162	G. B. Nagar
14-बुलन्दशहर	1	61	357	1300	2791	Bulandshahar
मेरठ मण्डल	9	521	1530	3878	9254	Meerut Div.
15-मथुरा	1	128	472	1239	2451	Mathura
16-आगरा	2	211	687	1781	3309	Agra
17-फिरोजाबाद	1	134	398	1041	2208	Firozabad
18-मैनपुरी	0	114	347	1016	2422	Mainpuri
आगरा मण्डल	4	587	1904	5077	10390	Agra Div.
19-अलीगढ़	1	117	617	1361	2995	Aligarh
20-हाथरस	0	83	298	734	1844	Hathras
21-एटा	0	133	516	810	1662	Etah
22-कासगंज	0	22	156	549	1299	Kasganj
अलीगढ़ मण्डल	1	355	1587	3454	7800	Aligarh Div.
23-बदायूं	0	34	274	969	2789	Badaun
24-बरेली	2	69	427	1397	3467	Bareilly
25-पीलीभीत	0	25	144	704	1675	Pilibhit
26-शाहजहाँपुर	0	36	361	1341	3232	Shahjahanpur
बरेली मण्डल	2	164	1206	4411	11163	Bareilly Div.
अनुबन्ध.....			0			Contd.....

5. शिक्षा / Education

5.2- उपरो में विभिन्न प्रकार की जिलेवार शिक्षण संस्थाओं की संख्या
Districtwise Number of Educational Institutions by Type in U.P.

(30 सितम्बर को)

(As on 30th Sept.)

वर्ष/जिला/मण्डल/क्षेत्र	विश्वविद्यालय University	डिग्रीकालेज Degree College	उपमावि0 Higher Secondary School	उच्च प्राथमिक विद्यालय Upper Primary School	प्राथमिक विद्यालय Primary School	Year/District/Division / Region
1	2	3	4	5	6	1
27-खीरी	0	35	242	1331	3588	kheri
28-सीतापुर	0	54	491	1470	3789	Sitapur
29-हरदोई	0	111	478	1355	3927	Hardoi
30-उन्नाव	0	53	318	1201	3018	Unnao
31-लखनऊ	5	144	839	1370	2632	Lucknow
32-रायबरेली	0	54	343	816	2553	Raebareli
लखनऊ मण्डल	5	451	2711	7543	19507	Lucknow Div.
33-फर्रुखाबाद	0	60	298	991	1676	Farrukhabad
34-कन्नौज	0	69	275	1014	1794	Kannauj
35-इटावा	0	51	243	989	2057	Etawah
36-औरैया	0	65	269	774	1568	Auraiya
37-कानपुर देहात	0	78	316	921	2156	Kanpur Dehat
38-कानपुर नगर	2	124	675	1705	3256	Kanpur Nagar
कानपुर मण्डल	2	447	2076	6394	12507	Kanpur Div.
39-जालौन	0	75	226	976	1963	Jalaun
40-झाँसी	1	49	211	995	1881	Jhansi
41-ललितपुर	0	18	80	643	1338	Lalitpur
झाँसी मण्डल	1	142	517	2614	5182	Jhansi Div.
42-हमीरपुर	0	31	128	578	1188	Hamirpur
43-महोबा	0	19	84	497	809	Mahoba
44-बाँदा	0	60	149	862	1775	Banda
45-चित्रकूट	0	18	102	573	1295	Chitrakoot
चित्रकूट धाम मण्डल	0	128	462	2510	5067	Chitrakoot Dham Div.
46-फतेहपुर	0	58	338	1236	2697	Fatehpur
47-प्रतापगढ़	0	104	500	1218	2778	Pratapgarh
48-कौशाम्बी	0	57	396	904	1299	Kaushambi
49-इलाहाबाद	2	243	938	2013	3686	Allahabad
इलाहाबाद मण्डल	2	462	2172	5371	10460	Allahabad Div.
50-बाराबंकी	1	54	227	954	2710	Barabanki
51-फैजाबाद	1	121	315	1026	2304	Faizabad
52-अम्बेडकरनगर	0	99	290	1018	2173	Ambedkar Nagar
53-सुल्तानपुर	0	92	374	1009	2301	Sultanpur
54-अमेठी	0	34	173	817	2125	Amethi
फैजाबाद मण्डल	2	400	1379	4824	11613	Faizabad Div.
55-बहराइच	0	31	183	1227	3139	Bahraich
56-श्रावस्ती	0	7	80	442	1075	Shrawasti
57-बलरामपुर	0	15	106	831	1930	Balrampur
58-गोंडा	0	59	262	1112	2826	Gonda
देवीपाटन मण्डल	0	112	631	3612	8970	Devipatan Div.
अनुबन्ध.....			0			Contd.....

5. शिक्षा / Education

5.2- ३०१० में विभिन्न प्रकार की जिलेवार शिक्षण संस्थाओं की संख्या
Districtwise Number of Educational Institutions by Type in U.P.

(30 सितम्बर को)

(As on 30th Sept.)

वर्ष/जिला/मण्डल/क्षेत्र	विश्वविद्यालय University	डिग्रीकालेज Degree College	उ०मा०वि० Higher Secondary School	उच्च प्राथमिक विद्यालय Upper Primary School	प्राथमिक विद्यालय Primary School	Year/District/Division / Region
1	2	3	4	5	6	1
59-सिद्धार्थनगर	1	24	129	897	2422	Siddharth Nagar
60-बस्ती	0	55	274	1024	2291	Basti
61-संतकबीरनगर	0	49	118	641	1470	Sant Kabir Nagar
बस्ती मण्डल	1	128	521	2562	6183	Basti Div.
62-महाराजगंज	0	47	177	990	2156	Mahrajganj
63-गोरखपुर	1	117	445	1331	2740	Gorakhpur
64-कुशीनगर	0	41	251	1071	3182	Kushi Nagar
65-देवरिया	0	94	593	1287	2347	Deoria
गोरखपुर मण्डल	1	299	1466	4679	10425	Gorakhpur Div.
66-आजमगढ़	0	105	605	1844	3362	Azamgarh
67-मऊ	0	62	432	1051	1532	Mau
68-बलिया	1	98	540	1163	2609	Ballia
आजमगढ़ मण्डल	1	265	1577	4058	7503	Azamgarh Div.
69-जौनपुर	1	114	549	1663	3385	Jaunpur
70-गाजीपुर	0	129	955	1608	3215	Ghazipur
71-चन्दौली	0	44	212	563	1326	Chandauli
72-वाराणसी	2	71	401	949	1893	Varanasi
वाराणसी मण्डल	3	358	2117	4783	9819	Varanasi Div.
73-संतरविदास नगर	0	27	208	607	1024	Sant.Ravidas Nagar
74-मिर्जापुर	0	49	288	877	2145	Mirzapur
75-सोनभद्र	0	32	168	883	2319	Sonbhadra
विन्ध्याचल मण्डल	0	108	664	2367	5488	Vindhyachal Div.
1. पश्चिमी सम्भाग	22	2247	9439	29360	63284	Western Region
2. केन्द्रीय सम्भाग	8	765	4267	12359	30326	Central Region
3. बुन्देलखण्ड सम्भाग	1	270	979	5124	10249	Bundelkhand Region
4. पूर्वी सम्भाग	9	2020	9962	30066	65054	Eastern Region
उत्तर प्रदेश	40	5302	24647	76909	168913	Uttar Pradesh

2011-12से सम्बन्धित

Relates to 2011-12

स्रोत- उच्च, माध्यमिक एवं बेसिक शिक्षा निदेशालय ३०१०

Source : Directorate of Higher, Secondary & Primary Education U.P.

5. शिक्षा / Education

5.3- 30प्र0 में विभिन्न संस्थानुसार महिलाओं हेतु जिलेवार शिक्षण संस्थाओं की संख्या
Districtwise Number of Educational Institution Exclusively for girls by Type in U.P.

(30 सितम्बर को)

(As on 30th Sept.)

वर्ष/जिला/मण्डल/क्षेत्र	डिग्रीकालेज Degree College	उच्च प्राथमिक विद्यालय Upper Primary School	उ०मा०वि० Higher Secondary School	Year/District/Division /Region
1	2	3	4	1
1950-51	6	468	154	1950-51
1960-61	20	661	282	1960-61
1970-71	53	2008	581	1970-71
1980-81	78	3200	758	1980-81
1990-91	89	3319	886	1990-91
2000-01	150	3527	1936	2000-01
2001-02	195	3979	2125	2001-02
2002-03	195	4854	2288	2002-03
2003-04	195	3102	2639	2003-04
2004-05	195	3102	2639	2004-05
2005-06	233	3102	2639	2005-06
2006-07	341	3102	3110	2006-07
2007-08	286	5522	3156	2007-08
2008-09	337	5780	3346	2008-09
2009-10	446	5780 #	3371	2009-10
2010-11	484	5780 #	3644#	2010-11
2011-12	541	5780 #	3644#	2011-12
2012-13	590	5780 #	4687	2012-13
2013-14	663	5781 ##	4687	2013-14
2014-15	666	5781 ##	4687	2014-15
2015-16	676	4356	3274	2015-16
1-सहारनपुर	7	12	42	Saharanpur
2-मुजफ्फरनगर	12	68	54	Muzaffarnagar
3-शामली	5	9	16	Shamli
सहारनपुर मण्डल	19	89	112	Saharanpur div.
4-बिजनौर	14	11	61	Bijnor
5-मुरादाबाद	7	27	59	Moradabad
6-संभल	2	10	27	Sambhal
7-रामपुर	6	183	112	Rampur
8-अमरोहा	7	31	38	Amroha
मुरादाबाद मण्डल	36	262	297	Moradabad Div.
9-मेरठ	13	693	87	Meerut
10-बागपत	9	80	20	Baghpat
11-गाजियाबाद	11	90	45	Ghaziabad
12-हापुड़	6	0	21	Hapur
13-गौतमबुद्ध नगर	6	0	32	G. B. Nagar
14-बुलन्दशहर	6	57	64	Bulandshahar
मेरठ मण्डल	51	920	269	Meerut Div.
15-मथुरा	10	33	36	Mathura
16-आगरा	14	10	164	Agra
17-फिरोजाबाद	11	3	42	Firozabad
18-मैनपुरी	9	0	32	Mainpuri
आगरा मण्डल	44	46	274	Agra Div.
19-अलीगढ़.	15	65	56	Aligarh
20-हाथरस	6	0	16	Hathras
21-एटा	9	40	25	Etah
22-कासगंज	1	35	34	Kasganj
अलीगढ़ मण्डल	31	140	131	Aligarh Div.
23-बदायूं	4	104	41	Badaun
24-बरेली	11	1	57	Bareilly
25-पीलीभीत	4	49	20	Pilibhit
26-शाहजहाँपुर	5	0	29	Shahjahanpur
बरेली मण्डल	24	154	147	Bareilly Div.
अनुबद्ध.....				Contd.....

5. शिक्षा / Education

5.3- उपरो में विभिन्न संस्थानुसार महिलाओं हेतु जिलेवार शिक्षण संस्थाओं की संख्या
Districtwise Number of Educational Institution Exclusively for girls by Type in U.P.

(30 सितम्बर को)

(As on 30th Sept.)

वर्ष/जिला/मण्डल/क्षेत्र	डिग्रीकालेज Degree College	उच्च प्राथमिक विद्यालय Upper Primary School	उमावि Higher Secondary School	Year/District/Division /Region
1	2	3	4	1
27- खीरी	3	36	35	kheri
28- सीतापुर	5	173	63	Sitapur
29- हरदोई	3	288	60	Hardoi
30- उन्नाव	2	13	42	Unnao
31- लखनऊ	41	74	285	Lucknow
32- रायबरेली	2	0	55	Raebareli
लखनऊ मण्डल	56	584	540	Lucknow Div.
33- फर्रुखाबाद	11	213	38	Farrukhabad
34- कन्नौज	12	161	49	Kannauj
35- इटावा	10	13	29	Etawah
36- औरैया	6	52	30	Auraiya
37- कानपुर देहात	5	44	23	Kanpur Dehat
38- कानपुर नगर	21	53	137	Kanpur Nagar
कानपुर मण्डल	65	536	306	Kanpur Div.
39- जालौन	11	74	60	Jalaun
40- झाँसी	9	37	41	Jhansi
41- ललितपुर	1	61	19	Lalitpur
झाँसी मण्डल	21	172	120	Jhansi Div.
42- हमीरपुर	7	78	21	Hamirpur
43- महोबा	2	44	8	Mahoba
44- बोंदा	5	0	28	Banda
45- चित्रकूट	4	39	7	Chitrakoot
चित्रकूट धाम मण्डल	18	161	64	Chitrakoot Dham Div.
46- फतेहपुर	9	11	43	Fatehpur
47- प्रतापगढ़	12	157	86	Pratapgarh
48- कौशाम्बी	3	19	31	Kaushambi
49- इलाहाबाद	42	36	189	Allahabad
इलाहाबाद मण्डल	66	223	349	Allahabad Div
50- बाराबंकी	6	90	35	Barabanki
51- फैजाबाद	18	225	78	Faizabad
52- अम्बेडकरनगर	16	77	90	Ambedkar Nagar
53- सुल्तानपुर	14	45	57	Sultanpur
54- अमैठी	0	4	35	Amethi
फैजाबाद मण्डल	54	441	295	Faizabad Div.
अनुबद्ध.....				Contd.....

5. शिक्षा / Education

5.3- ३०१० में विभिन्न संस्थानुसार महिलाओं हेतु जिलेवार शिक्षण संस्थाओं की संख्या
Districtwise Number of Educational Institution Exclusively for girls by Type in U.P.

(30 सितम्बर को)

(As on 30th Sept.)

वर्ष/जिला/मण्डल/क्षेत्र	डिग्रीकालेज Degree College	उच्च प्राथमिक विद्यालय Upper Primary School	उमावि० Higher Secondary School	Year/District/Division /Region
1	2	3	4	1
55-बहराइच	1	105	16	Bahraich
56-श्रावस्ती	2	14	4	Shrawasti
57-बलरामपुर	0	39	26	Balrampur
58-गोण्डा	5	20	41	Gonda
देवीपाटन मण्डल	8	178	87	Devipatan Div.
59-सिद्धार्थनगर	3	10	24	Siddharth Nagar
60-बस्ती	11	34	65	Basti
61-संतकबीरनगर	12	44	41	Sant Kabir Nagar
बस्ती मण्डल	26	88	130	Basti Div.
62-महराजगंज	5	10	28	Mahrajganj
63-गोरखपुर	24	51	80	Gorakhpur
64-कुशीनगर	6	28	114	Kushi Nagar
65-देवरिया	22	97	43	Deoria
गोरखपुर मण्डल	57	186	265	Gorakhpur Div.
66-आजमगढ़	12	126	86	Azamgarh
67-मऊ	11	57	47	Mau
68-बलिया	15	61	62	Ballia
आजमगढ़ मण्डल	38	244	195	Azamgarh Div.
69-जौनपुर	7	45	145	Jaunpur
70-गाजीपुर	9	215	73	Ghazipur
71-चन्दौली	6	33	22	Chandauli
72-वाराणसी	22	137	92	Varanasi
वाराणसी मण्डल	44	430	332	Varanasi Div.
73-संतरविदास नगर	3	59	44	Sant.Ravidas Nagar
74-मिर्जापुर	12	11	74	Mirzapur
75-सोनभद्र	3	24	26	Sonbhadra
विन्ध्याचल मण्डल	18	94	144	Vindhyachal Div.
1. पश्चिमी सम्भाग	205	1176	412	Western Region
2. केन्द्रीय सम्भाग	121	1184	645	Central Region
3. बुन्देलखण्ड सम्भाग	39	89	64	Bundelkhand Region
4. पूर्वी सम्भाग	311	1907	2153	Eastern Region
उत्तर प्रदेश	676	4356	3274	Uttar pradesh

2010-11से सम्बन्धित

Relates to 2010-11

स्रोत- शिक्षा निदेशालय, उत्तर प्रदेश।

Source- Directorate of U.P.
2015-16 related with sankhikiya
patrika

2015.16 सांख्यिकीय पत्रिका

5. शिक्षा / Education

5.4- उ०प्र० में प्रबन्धानुसार शिक्षण संस्थाओं (सामान्य शिक्षा) का वर्गीकरण

Classification of Educational Institutions(General Education) by management in U.P.

वर्ष / Year	राजकीय Govt	स्थानीय निकाय/ परिषद Local Bodies / Parishad	स्वशासित संस्थाएं Autonomous Bodies	सहायता प्राप्त/ असहायता प्राप्त Aided / unaided	योग Total
1	2	3	4	5	6
1950-51	1094	30323	6	4449	35872
1960-61	1341	39386	9	5663	46399
1970-71	1304	63363	13	10050	74730
1980-81	1025	75834	20	12006	88885
1990-91	7418	77535	25	16636	97614
1996-97	3427	91535	26	23537	118525
1997-98	3436	93074	26	23660	120196
1999-00	3588	97270	26	16178	127036
2000-01	NA	NA	23	114525	114548
2001-02	910	94388	NA	45929	141227
2002-03	926	100866	NA	52169	153959
2003-04	968	107893	--	58357	167218
2004-05	1021	118055	NA	63655	182731
2010-11	817	NA	NA	16827	17644
2011-12	1135	NA	NA	18295	19430
2012-13	1584	NA	NA	19136	20720
2013-14	1584	NA	NA	20940	22524
2014-15	1810	NA	NA	20940	22750
2015-16	1938	NA	NA	22709	24647

..अप्राप्त

.. Not Available

स्रोत- माध्यमिक शिक्षा निदेशालय उ०प्र०

Source Directorate of Secondary Education U.P.

5. शिक्षा / Education

5.5- 3090 में संस्थावार अध्यापकों की जिलेवार संख्या

Districtwise Number of teachers by institutions in U.P.

(30 सितम्बर को)

(As on 30th Sept.)

वर्ष/जिला/मण्डल/ क्षेत्र	प्राथमिक विद्यालय Primary School			उच्च प्राथमिक विद्यालय Upper Primary School			Year/District/Division/ Region
	पुरुष	महिला	योग	पुरुष	महिला	योग	
	Male	Female	Total	Male	Female	Total	
1	2	3	4	5	6	7	1
1980-81	205712	44042	249754	58775	14326	73101	1980-81
1990-91	215553	48176	263729	76442	18837	95279	1990-91
1995-96	215733	73242	288975	79609	21650	101259	1995-96
2000-01	266123	81763	347886	102331	29633	131964	2000-01
2001-02	294212	90393	384605	115072	33323	148395	2001-02
2002-03	301319	93883	395202	120948	35726	156674	2002-03
2003-04	200051	63128	250155	55073	20772	75845	2003-04
2004-05	169944	113313	283287	50375	33750	84125	2004-05
2005-06	178753	119199	297952	54155	44306	98461	2005-06
2006-07	179642	121158	300800	63353	51837	115190	2006-07
2007-08	189396	126264	315660	79114	52742	131856	2007-08
2008-09	199880	130780	330660	81921	53970	135891	2008-09
2009-10	205926	137284	343210	83522	55689	139211	2009-10
2010-11	206896	137930	344826	85593	56996	142589	2010-11
2011-12	224573	135727	360300	182530	86430	268960	2011-12
2012-13	201579	162471	364050	149575	122385	271960	2012-13
2013-14	202809	163463	366272	150309	122985	273294	2013-14
2014-15	215320	177291	392611	147511	118186	265697	2014-15
2015-16	289539	235923	525459	161733	129056	290789	2015-16
1-सहारनपुर	6327	5210	11537	3851	3151	7002	Saharanpur
2-मुजफ्फरनगर	2694	2218	4912	1705	1394	3099	Muzaffarnagar
3-शामली	2035	1676	3711	934	765	1699	Shamli
सहारनपुर मण्डल	11056	9104	20160	6490	5310	11800	Saharanpur div.
4-बिजनौर	6589	5425	12014	3079	2520	5599	Bijnor
5-मुरादाबाद	4504	3708	8212	2364	2343	4707	Moradabad
6-संभल	2316	1907	4223	2452	2006	4458	Sambhal
7-रामपुर	2987	2459	5446	986	807	1793	Rampur
8-अमरोहा	3853	3173	7026	3051	2497	5548	Amroha
मुरादाबाद मण्डल	20249	16672	36921	11932	10173	22105	Moradabad Div.
9-मेरठ	3877	3193	7070	1471	1203	2674	Meerut
10-बागपत	1413	1164	2577	621	508	1129	Baghpat
11-गाजियाबाद	1961	1614	3575	3038	2487	5525	Ghaziabad
12-हापुड	1377	1134	2511	1237	1012	2249	Hapur
13-गौतमबुद्ध नगर	1845	1520	3365	1294	1058	2352	G. B. Nagar
14-बुलन्दाशहर	5117	4214	9331	2650	2169	4819	Bulandshahar
मेरठ मण्डल	15590	12839	28429	10311	8437	18748	Meerut Div.
15-मथुरा	3665	3018	6683	1988	1627	3615	Mathura
16-आगरा	5784	4763	10547	3359	2748	6107	Agra
17-फिरोजाबाद	2269	1867	4136	1932	1580	3512	Firozabad
18-मैनपुरी	4385	3611	7996	2535	2075	4610	Mainpuri
आगरा मण्डल	16103	13259	29362	9814	8030	17844	Agra Div.
19-अलीगढ़	5253	4326	9576	3568	2920	6488	Aligarh
20-हाथरस	2255	1857	4112	1274	1043	2317	Hathras
21-एटा	3511	2891	6402	2242	1835	4077	Etah
22-कासगंज	2513	2069	4582	1202	983	2185	Kasganj
अलीगढ़ मण्डल	13532	11143	24672	8286	6781	15067	Aligarh Div.
23-बदायूं	5694	4688	10382	2791	2285	5076	Badaun
24-बरेली	5643	4646	10289	3526	2884	6410	Bareilly
25-पीलीभीत	3168	2608	5776	1382	771	2153	Pilibhit
26-शाहजहाँपुर	4240	3491	7731	2029	1659	3688	Shahjahanpur
बरेली मण्डल	18745	15433	34178	9728	7599	17327	Bareilly Div.
अनुबन्ध.....							Contd

5. शिक्षा / Education

5.5- उपरोक्त में संस्थावार अध्यापकों की जिलेवार संख्या

Districtwise Number of teachers by institutions in U.P.

(30 सितम्बर को)							(As on 30th Sept.)
वर्ष/जिला/मण्डल/ क्षेत्र	प्राथमिक विद्यालय Primary School			उच्च प्राथमिक विद्यालय Upper Primary School			Year/District/Division/ Region
	पुरुष Male	महिला Female	योग Total	पुरुष Male	महिला Female	योग Total	
	2	3	4	5	6	7	
1							1
27- खीरी	5012	4127	9139	2084	1706	3790	kheri
28- सीतापुर	5928	4881	10809	2623	2145	4768	Sitapur
29- हरदोई	7532	6201	13733	2760	2258	5018	Hardoi
30- उन्नाव	5801	4377	10178	2108	1590	3698	Unnao
31- लखनऊ	5337	4394	9731	1123	1864	2987	Lucknow
32- रायबरेली	5928	4881	10809	1620	1326	2946	Raebareli
लखनऊ मण्डल	35538	28861	64399	12318	10889	23207	Lucknow Div.
33- फर्रुखाबाद	3006	2476	5482	1807	1479	3286	Farrukhabad
34- कन्नौज	2048	1686	3734	1108	906	2014	Kannauj
35- इटावा	3020	2486	5506	1726	1412	3138	Etawah
36- औरैया	3365	2204	5569	2022	802	2824	Auraiya
37- कानपुर देहात	2885	2376	5261	2019	1651	3670	Kanpur Dehat
38- कानपुर नगर	5440	4480	9920	3709	3032	6741	Kanpur Nagar
कानपुर मण्डल	19764	15708	35472	12391	9282	21673	Kanpur Div.
39- जालौन	2154	1773	3927	1805	1478	3283	Jalaun
40- झाँसी	2602	2142	4744	2752	2253	5005	Jhansi
41- ललितपुर	1630	1342	2972	734	547	1281	Lalitpur
झाँसी मण्डल	6386	5257	11643	5291	4278	9569	Jhansi Div.
42- हमीरपुर	2370	1951	4321	1379	1129	2508	Hamirpur
43- महोबा	1216	1002	2218	961	786	1747	Mahoba
44- बाँदा	2837	1554	4391	1494	835	2329	Banda
45- चित्रकूट	1905	1569	3474	1120	917	2037	Chitrakoot
चित्रकूट धाम	8328	6076	14404	4954	3667	8621	Chitrakoot Dham Div.
46- फतेहपुर	4975	4097	9072	3163	2588	5751	Fatehpur
47- प्रतापगढ़	5197	4280	9477	2033	1663	3696	Pratapgarh
48- कौशांबी	2302	1896	4198	1294	1059	2353	Kaushambi
49- इलाहाबाद	5769	4750	10519	4566	3737	8303	Allahabad
इलाहाबाद मण्डल	18243	15023	33266	11056	9047	20103	Allahabad Div
50- बाराबंकी	5106	4205	9311	2946	2411	5357	Barabanki
51- फैजाबाद	4695	4420	9115	2971	1601	4572	Faizabad
52- अम्बेडकरनगर	3814	3141	6955	2367	1937	4304	Ambedkar Nagar
53- सुल्तानपुर	4504	3537	8041	2533	1171	3704	Sultanpur
54- अमेठी	3096	2549	5645	1497	1225	2722	Amethi
फैजाबाद मण्डल	21215	17852	39067	12314	8345	20659	Faizabad Div.

अनुबद्ध.....

Contd ..

5. शिक्षा / Education

5.5- ३०९० में संस्थावार अध्यापकों की जिलेवार संख्या

Districtwise Number of teachers by institutions in U.P.

(30 सितम्बर को)							(As on 30th Sept.)
वर्ष/जिला/मण्डल/ क्षेत्र	प्राथमिक विद्यालय Primary School			उच्च प्राथमिक विद्यालय Upper Primary School			Year/District/Division/ Region
	पुरुष	महिला	योग	पुरुष	महिला	योग	
	Male	Female	Total	Male	Female	Total	
1	2	3	4	5	6	7	1
55- बहराइच	3913	3222	7135	1522	1245	2767	Bahraich
56- श्रावस्ती	1775	1461	3236	888	727	1615	Shrawasti
57- बलरामपुर	2166	1783	3949	938	766	1704	Balrampur
58- गोंडा	6134	3935	10069	3513	2874	6387	Gonda
देवीपटन मण्डल	13988	10401	24389	6861	5612	12473	Devipatan Div.
59- सिद्धार्थनगर	3401	2800	6201	1646	1347	2993	Siddharth Nagar
60- बस्ती	3322	2735	6057	1348	1103	2451	Basti
61- संतकबीरनगर	1964	1617	3581	716	586	1302	Sant Kabir Nagar
बस्ती मण्डल	8687	7152	15839	3710	3036	6746	Basti Div.
62- महाराजगंज	2897	2386	5283	1405	1151	2556	Mahrajganj
63- गोरखपुर	6503	5355	11858	3758	3076	6834	Gorakhpur
64- कुरुीनगर	4204	3461	7665	2443	1998	4441	Kushi Nagar
65- देवरिया	4976	4097	9073	3510	2871	6381	Deoria
गोरखपुर मण्डल	18580	15299	33879	11116	9096	20212	Gorakhpur Div.
66- आजमगढ़	7679	6322	14001	4559	3732	8291	Azamgarh
67- मऊ	3383	2786	6169	1119	670	1789	Mau
68- बलिया	5041	4150	9191	2988	2445	5433	Ballia
आजमगढ़ मण्डल	16103	13258	29361	8666	6847	15513	Azamgarh Div.
69- जौनपुर	7086	5834	12920	3931	3218	7149	Jaunpur
70- गाजीपुर	5102	4200	9302	2268	1855	4123	Ghazipur
71- चन्दौली	2432	2003	4435	1484	1205	2689	Chandauli
72- वाराणसी	3728	3070	6798	3420	2801	6221	Varanasi
वाराणसी मण्डल	18348	15107	33455	11103	9079	20182	Varanasi Div.
73- संतरविदास नगर	2891	2380	5271	2033	799	2832	Sant.Ravidas Nagar
74- मिर्जापुर	3970	3268	7238	1755	1436	3191	Mirzapur
75- सोनभद्र	2223	1831	4054	1604	1313	2917	Sonbhadra
विन्ध्याचल	9084	7479	16563	5392	3548	8940	Vindhyachal Div.
1. पश्चिमी सम्भाग	106714	87302	194013	63224	50929	114153	Western Region
2. केन्द्रीय सम्भाग	53944	44019	97963	24155	20571	44726	Central Region
3. बुन्देलखण्ड	14714	11333	26047	10245	7945	18190	Bundelkhand Region
4. पूर्वी सम्भाग	114167	93269	207436	64109	49611	113720	Eastern Region
उत्तर प्रदेश	289539	235923	525459	161733	129056	290789	Uttar pradesh

स्रोत- शिक्षा की प्रगति ३०९०।

Source Shiksha ki pragati U.P.

5. शिक्षा / Education

5.5- 30प्र0 में संस्थावार अध्यापकों की जिलेवार संख्या

Districtwise Number of teachers by institutions in U.P.

(30 सितम्बर को)

(As on 30th Sept.)

वर्ष/जिला/मण्डल/ क्षेत्र	उच्चतर माध्यमिक विद्यालय Higher secondary School			महाविद्यालय(डिग्री कालेज) Degree college			Year/District/Division/ Region
	पुरुष Male	महिला Female	योग Total	पुरुष Male	महिला Female	योग Total	
	8	9	10	11	12	13	
1	8	9	10	11	12	13	1
1980-81	96117	19747	115864	10123	2269	12392	1980-81
1990-91	106650	19522	126172	11496	3073	14569	1990-91
1995-96	111863	25696	137559	11700	3310	15010	1995-96
2000-01	134432	31359	165791	10539	4001	14540	2000-01
2001-02	143286	34455	177741	10963	3522	14485	2001-02
2002-03	147587	35662	183249	10963 #	3522 #	14485 #	2002-03
2003-04	105653	29296	134949	11024	3531	14555	2003-04
2004-05	108050	29852	137902	11082	3539	14621	2004-05
2005-06	108050 #	29852 #	137902 #	11672	3655	15327	2005-06
2006-07	166377	32186	198563	11672 #	3655 #	15327#	2006-07
2007-08	173660	33548	207208	18723	7556	26279	2007-08
2008-09	177459	34428	211887	16602	6758	23360	2008-09
2009-10	178008	35032	213040	16970	7018	23978	2009-10
2010-11	189422	38567	227989	33051	13534	46585	2010-11
2011-12	208726	42577	251303	18397	7368	25726	2011-12
2012-13	212499	45498	257997	18397 #	7368 #	25726 #	2012-13
2013-14	214364	45962	260326	18357	7369	25726	2013-14
2014-15	216115	49379	265494	18357	7369	25726	2014-15
2015-16	230993	54763	285756	34794	20243	54936	2015-16
1-सहारनपुर	2039	1136	3175	422	403	825	Saharanpur
2-मुजफ्फरनगर	2396	933	3329	172	158	230	Muzaffarnagar
3-शामली	483	164	647	143	102	245	Shamli
सहारनपुर मण्डल	4918	2233	7151	594	561	1055	Saharanpur div.
4-बिजनौर	3060	550	3610	499	616	1115	Bijnor
5-मुरादाबाद	3232	1133	4365	770	537	1307	Moradabad
6-संभल	500	253	753	214	116	330	Sambhal
7-रामपुर	1019	326	1345	236	140	376	Rampur
8-अमरोहा	2919	547	3466	222	229	451	Amroha
मुरादाबाद मण्डल	10825	2817	13642	1941	1638	3579	Moradabad Div.
9-मेरठ	8397	3277	11674	1992	2182	4174	Meerut
10-बागपत	2058	386	2444	791	784	1575	Baghpat
11-गाजियाबाद	3450	944	4394	1656	1566	3222	Ghaziabad
12-हापुड	385	164	549	189	147	336	Hapur
13-गौतमबुद्ध नगर	1412	300	1712	438	309	747	G. B. Nagar
14-बुलन्दशहर	6019	1495	7514	386	249	635	Bulandshahar
मेरठ मण्डल	21721	6566	28287	5452	5237	10689	Meerut Div.
15-मथुरा	4052	1031	5069	551	443	994	Mathura
16-आगरा	4175	1823	6749	1247	837	2084	Agra
17-फिरोजाबाद	2354	443	2797	754	493	1247	Firozabad
18-मैनपुरी	2121	303	2424	364	194	558	Mainpuri
आगरा मण्डल	13473	3566	17039	2916	1967	4883	Agra Div.
19-अलीगढ़.	6210	777	6987	601	351	952	Aligarh
20-हाथरस	2374	652	3026	183	120	303	Hathras
21-एटा	3904	393	4297	728	305	1033	Etah
22-कासगंज	2350	894	3244	215	90	305	Kasganj
अलीगढ़ मण्डल	14838	2716	17554	1727	866	2593	Aligarh Div.
23-बदायूं	1511	417	1928	239	136	375	Badaun
24-बरेली	5696	971	6667	748	548	1296	Bareilly
25-पीलीभीत	1150	271	1421	161	90	251	Pilibhit
26-शाहजहाँपुर	3518	502	4020	277	172	449	Shahjahanpur
बरेली मण्डल	11875	2161	14036	1425	946	2371	Bareilly Div.
अनुबन्ध.....	0	0	0				Contd.....

5. शिक्षा / Education

5.5- 30प्र0 में संस्थावार अध्यापकों की जिलेवार संख्या

Districtwise Number of teachers by institutions in U.P.

(30 सितम्बर को)

(As on 30th Sept.)

वर्ष/जिला/मण्डल/ क्षेत्र	उच्चतर माध्यमिक विद्यालय Higher secondary School			महाविद्यालय(डिग्री कालेज) Degree college			Year/District/Division/ Region
	पुरुष Male	महिला Female	योग Total	पुरुष Male	महिला Female	योग Total	
1	8	9	10	11	12	13	1
27-खीरी	1728	408	2136	38	16	54	kheri
28-सीतापुर	2241	1218	3459	31	26	57	Sitapur
29-हरदोई	3112	547	3659	29	25	54	Hardoi
30-उन्नाव	2889	520	3409	36	28	64	Unnao
31-लखनऊ	15894	2757	18651	274	397	671	Lucknow
32-रायबरेली	3882	1009	4891	66	27	93	Raebareli
लखनऊ मण्डल	29746	6459	36205	474	519	993	Lucknow Div.
33-फर्रुखाबाद	3188	573	3761	1016	267	1283	Farrukhabad
34-कन्नौज	2751	318	3069	957	263	1220	Kannauj
35-इटावा	3065	474	3539	851	283	1134	Etawah
36-औरैया	2856	505	3361	880	314	1194	Auraiya
37-कानपुर देहात	2697	589	3286	1091	325	1416	Kanpur Dehat
38-कानपुर नगर	4324	3026	7350	1900	1690	3590	Kanpur Nagar
कानपुर मण्डल	18874	5476	24350	6695	3142	9837	Kanpur Div.
39-जालौन	2122	554	2676	1161	549	1710	Jalaun
40-झाँसी	2190	709	2899	890	398	1288	Jhansi
41-ललितपुर	460	186	646	145	77	222	Lalitpur
झाँसी मण्डल	4772	1449	6221	2196	1024	3220	Jhansi Div.
42-हमीरपुर	1271	232	1503	403	140	543	Hamirpur
43-महोबा	418	150	568	180	101	281	Mahoba
44-बाँदा	1080	178	1258	478	220	698	Banda
45-चित्रकूट	921	134	1055	225	70	295	Chitrakoot
चित्रकूट धाम मण्डल	3690	694	4384	1286	531	1817	Chitrakoot Dham Div.
46-फतेहपुर	2484	417	2901	724	226	950	Fatehpur
47-प्रतापगढ़	6249	842	7091	190	78	268	Pratapgarh
48-कौशाम्बी	3704	516	4220	581	154	735	Kaushambi
49-इलाहाबाद	11621	3182	14803	2577	952	3529	Allahabad
इलाहाबाद मण्डल	24058	4957	29015	4072	1410	5482	Allahabad Div.
50-बाराबंकी	1742	320	2062	35	8	42	Barabanki
51-फैजाबाद	3136	520	3656	67	38	105	Faizabad
52-अम्बेडकरनगर	3520	631	4151	78	14	92	Ambedkar Nagar
53-सुल्तानपुर	2471	1304	3775	95	23	118	Sultanpur
54-अमेठी	517	322	839	42	9	51	Amethi
फैजाबाद मण्डल	11386	3097	14483	274	83	357	Faizabad Div.
अनुबन्ध.....	0	0	0				Contd

5. शिक्षा / Education

5.5- उ०प्र० में संस्थावार अध्यापकों की जिलेवार संख्या

Districtwise Number of teachers by institutions in U.P.

(30 सितम्बर को)

(As on 30th Sept.)

वर्ष/जिला/मण्डल/ क्षेत्र	उच्चतर माध्यमिक विद्यालय Higher secondary School			महाविद्यालय(डिग्री कालेज) Degree college			Year/District/Division/ Region
	पुरुष Male	महिला Female	योग Total	पुरुष Male	महिला Female	योग Total	
1	8	9	10	11	12	13	1
55-बहराइच	2667	348	3015	23	10	35	Bahraich
56-श्रावस्ती	386	86	472	5	0	5	Shrawasti
57-बलरामपुर	1086	207	1293	32	8	40	Balrampur
58-गोंडा	1616	382	1998	52	8	60	Gonda
देवीपाटन मण्डल	5755	1023	6778	114	26	140	Devipatan Div.
59-सिद्धार्थनगर	1267	94	1361	85	19	104	Siddharth Nagar
60-बस्ती	2098	552	2650	141	34	175	Basti
61-संतकबीरनगर	2090	357	2447	94	22	116	Sant Kabir Nagar
बस्ती मण्डल	5455	1003	6458	320	75	395	Basti Div.
62-महराजगंज	2167	399	2566	111	25	136	Mahrajganj
63-गोरखपुर	5349	922	6271	699	413	1142	Gorakhpur
64-कुशीनगर	2463	440	2903	151	62	213	Kushi Nagar
65-देवरिया	5994	1022	7016	441	93	534	Deoria
गोरखपुर मण्डल	15973	2783	18756	1432	593	2025	Gorakhpur Div.
66-आजमगढ़	5762	1007	6769	589	60	649	Azamgarh
67-मऊ	2285	972	3257	362	53	415	Mau
68-बलिया	3747	655	4402	545	956	1501	Ballia
आजमगढ़ मण्डल	11794	2634	14428	1496	1069	2565	Azamgarh Div.
69-जौनपुर	3866	415	4281	712	115	827	Jaunpur
70-गाजीपुर	8500	1230	9730	613	85	698	Ghazipur
71-चन्दौली	909	217	1126	192	59	251	Chandauli
72-वाराणसी	3032	1804	4836	297	161	458	Varanasi
वाराणसी मण्डल	16307	3666	19973	1814	420	2234	Varanasi Div.
73-संतरविदास नगर	1787	600	2387	246	46	292	Sant.Ravidas Nagar
74-मिर्जापुर	1696	474	2170	196	62	258	Mirzapur
75-सोनभद्र	2050	389	2439	123	28	151	Sonbhadra
विन्ध्याचल मण्डल	5533	1463	6996	565	136	701	Vindhyachal Div.
1. पश्चिमी सम्भाग	89503	21920	111423	17759	12342	30001	Western Region
2. केन्द्रीय सम्भाग	40993	10811	51804	4224	2768	6991	Central Region
3. बुन्देलखण्ड सम्भाग	8462	2143	10605	3482	1555	5037	Bundelkhand Region
4. पूर्वी सम्भाग	92035	19889	111924	9329	3578	12907	Eastern Region
उत्तर प्रदेश	230993	54763	285756	34794	20243	54936	Uttar pradesh

पुनरावृत्ति 2011-12

Repeated 2011-12

** मातृ जनपद में सम्मिलित

** Included in Mother District

स्रोत- शिक्षा निदेशालय उ० प्र०।

Source : Directorate of Education U.P .

5. शिक्षा / Education

5.6- 2020 में संस्थावार विद्यार्थियों की जिलेवार संख्या

Districtwise Number of Students by institutions in U.P.

(30 सितम्बर को)

(As on 30th Sept.)

वर्ष/जिला/मण्डल/ क्षेत्र	प्राथमिक विद्यालय Primary School			उच्च प्राथमिक विद्यालय Upper Primary School			Year/District/Division/ Region
	बालक Boys	बालिका Girls	योग Total	बालक Boys	बालिका Girls	योग Total	
1	2	3	4	5	6	7	1
1980-81	6593572	2774829	9368401	1412783	391731	1804514	1980-81
1990-91	8659707	4982878	13642585	2282134	815220	3097354	1990-91
2000-01	11358709	7186476	18545185	2818466	1313761	4132227	2000-01
2001-02	13019084	8205260	21224344	3511107	1624983	5136090	2001-02
2002-03	13875958	8958395	22834353	3746351	1776106	5522457	2002-03
2003-04	18013000	6234000	24247000	3746351	2845000	7298000	2003-04
2004-05	13929700	12209680	26139380	5356784	4095470	9329430	2005-06
2005-06	14001953	12268110	26270063	5250653	4125514	9376167	2005-06
2006-07	14031987	12436859	26468846	5375185	4046406	9421591	2006-07
2007-08	14243962	12631438	26875400	5163115	4224371	9387486	2007-08
2008-09	14093571	12950944	27044515	5146722	4565474	9712196	2008-09
2009-10	14234495	13080453	27314948	5341849	4465627	9807476	2009-10
2010-11	14206147	13113362	27319509	5196551	4608246	9804797	2010-11
2011-12	13441096	12758227	26199323	6328276	5189078	11517354	2011-12
2012-13	13054438	13252316	26306754	5544826	5997720	11542546	2012-13
2013-14	13447229	12763422	26210651	6344718	5200338	11545056	2013-14
2014-15	13448174	12764316	26212490	6344804	5200503	11545307	2014-15
2015-16	13448600	12764593	26213193	5773617	5771993	11545610	2015-16
1-सहारनपुर	182837	173908	356745	85200	88138	173338	Saharanpur
2-मुजफ्फरनगर	164441	141319	305760	61552	57490	119042	Muzaffarnagar
3-शामली	75672	62827	138499	27488	23492	50980	Shamli
सहारनपुर मण्डल	422950	378054	801004	174240	169120	343360	Saharanpur div.
4-बिजनौर	220463	234072	454535	115990	132318	248308	Bijnor
5-मुरादाबाद	228018	209552	437570	94717	91511	186228	Moradabad
6-संभल	155587	137771	293358	59444	51502	110946	Sambhal
7-रामपुर	207358	200700	408058	58332	60021	118353	Rampur
8-अमरोहा	137159	128831	265990	65102	62358	127460	Amroha
मुरादाबाद मण्डल	948585	910926	1859511	393585	397710	791295	Moradabad Div.
9-मेरठ	195257	176488	371745	84247	77173	161420	Meerut
10-बागपत	79414	71303	150717	38544	34071	72615	Baghpat
11-गाजियाबाद	172775	159417	332192	69119	68781	137900	Ghaziabad
12-हापुड	53468	52867	106335	25950	30894	56844	Hapur
13-गौतमबुद्ध नगर	128405	115765	244170	49263	43984	93247	G. B. Nagar
14-बुलन्दशहर	206415	199539	405954	90250	86547	176797	Bulandshahar
मेरठ मण्डल	835734	775379	1611113	357373	341450	698823	Meerut Div.
15-मथुरा	205870	204866	410736	69855	70104	139959	Mathura
16-आगरा	287920	268174	556094	99473	103263	202736	Agra
17-फिरोजाबाद	163835	154153	317988	67945	64681	132626	Firozabad
18-मैनपुरी	155640	134987	290627	68666	63103	131769	Mainpuri
आगरा मण्डल	813265	762180	1575445	305939	301151	607090	Agra Div.
19-अलीगढ़.	195780	177238	373018	107617	91730	199347	Aligarh
20-हाथरस	102995	98010	201005	48948	46456	95404	Hathras
21-एटा	136774	123924	260698	69601	60291	129892	Etah
22-कासगंज	106153	93438	199591	42281	37964	80245	Kasganj
अलीगढ़ मण्डल	541702	492610	1034312	268447	236441	504888	Aligarh Div.
23-बदायूं	204521	182196	386717	107447	98378	205825	Badaun
24-बरेली	318240	279261	597501	106979	97793	204772	Bareilly
25-पीलीभीत	123268	111847	235115	78609	66915	145524	Pilibhit
26-शाहजहाँपुर	245491	221789	467280	62272	58493	120765	Shahjahanpur
बरेली मण्डल	891520	795093	1686613	355307	321579	676886	Bareilly Div.

अनुबद्ध.....

Contd

5. शिक्षा / Education

5.6- ३०१० में संस्थावार विद्यार्थियों की जिलेवार संख्या

Districtwise Number of Students by institutions in U.P.

(30 सितम्बर को)

(As on 30th Sept.)

वर्ष/जिला/मण्डल/ क्षेत्र	प्राथमिक विद्यालय Primary School			उच्च प्राथमिक विद्यालय Upper Primary School			Year/District/Division/ Region
	बालक Boys	बालिका Girls	योग Total	बालक Boys	बालिका Girls	योग Total	
	2	3	4	5	6	7	
1							1
27-खीरी	274588	247345	521933	110042	105121	215163	kheri
28-सीतापुर	405442	383112	788554	130276	133258	263534	Sitapur
29-हरदोई	342153	304767	646920	138101	129056	267157	Hardoi
30-उन्नाव	188065	178466	366531	71362	71874	143236	Unnao
31-लखनऊ	420432	400238	820670	145744	157847	303591	Lucknow
32-रायबरेली	158400	154122	312522	65633	69479	135112	Raebareli
लखनऊ मण्डल	1789080	1668050	3457130	661158	666635	1327793	Lucknow Div.
33-फर्रुखाबाद	137891	127783	265674	60080	57994	118074	Farrukhabad
34-कन्नौज	114771	111564	226335	56901	56569	113470	Kannauj
35-इटावा	137775	142609	280384	55179	58088	113267	Etawah
36-औरैया	105142	94330	199472	52310	49090	101400	Auraiya
37-कानपुर देहात	78619	75826	154445	41268	39602	80870	Kanpur Dehat
38-कानपुर नगर	261832	257821	519653	112516	118461	230977	Kanpur Nagar
कानपुर मण्डल	836030	809933	1645963	378254	379804	758058	Kanpur Div.
39-जालौन	100491	92398	192889	51063	48697	99760	Jalaun
40-झाँसी	125311	107995	233306	65103	58006	123109	Jhansi
41-ललितपुर	96720	86964	183684	47985	43547	91532	Lalitpur
झाँसी मण्डल	322522	287357	609879	164151	150250	314401	Jhansi Div.
42-हमीरपुर	74768	65939	140707	35280	33299	68579	Hamirpur
43-महोबा	59894	54137	114031	29277	27375	56652	Mahoba
44-बाँदा	137700	121458	259158	61480	58999	120479	Banda
45-चित्रकूट	88859	81635	170494	41937	41056	82993	Chitrakoot
चित्रकूट धाम मण्डल	361221	323169	684390	167974	160729	328703	Chitrakoot Dham Div.
46-फतेहपुर	156789	146798	303587	78030	80783	158813	Fatehpur
47-प्रतापगढ़	221915	223439	445354	108563	111425	219988	Pratapgarh
48-कौशांबी	108652	103919	212571	44081	45283	89364	Kaushambi
49-इलाहाबाद	356755	352556	709311	193429	202607	396036	Allahabad
इलाहाबाद मण्डल	844111	826712	1670823	424103	440098	864201	Allahabad Div.
50-बाराबंकी	191112	188559	379671	81470	87602	169072	Barabanki
51-फैजाबाद	173450	164836	338286	82883	82703	165586	Faizabad
52-अम्बेडकरनगर	170393	167022	337415	84420	90105	174525	Ambedkar Nagar
53-सुल्तानपुर	164024	156472	320496	80626	81853	162479	Sultanpur
54-अमेठी	107872	104422	212294	42951	44564	87515	Amethi
फैजाबाद मण्डल	806851	781311	1588162	372350	386827	759177	Faizabad Div.
अनुबद्ध.....							Contd

5. शिक्षा / Education

5.6- ३०१० में संस्थावार विद्यार्थियों की जिलेवार संख्या

Districtwise Number of Students by institutions in U.P.

(30 सितम्बर को)

(As on 30th Sept.)

वर्ष/जिला/मण्डल/ क्षेत्र	प्राथमिक विद्यालय Primary School			उच्च प्राथमिक विद्यालय Upper Primary School			Year/District/Division/ Region
	बालक Boys	बालिका Girls	योग Total	बालक Boys	बालिका Girls	योग Total	
1	2	3	4	5	6	7	1
55-बहराइच	260714	230605	491319	90354	84770	175124	Bahraich
56-श्रावस्ती	88333	72949	161282	32020	26433	58453	Shrawasti
57-बलरामपुर	171837	161408	333245	47509	44883	92392	Balrampur
58-गोण्डा	262663	240506	503169	100379	97082	197461	Gonda
देवीपाटन मण्डल	783547	705468	1489015	270262	253168	523430	Devipatan Div.
59-सिद्धार्थनगर	178179	176719	354898	64675	64481	129156	Siddharth Nagar
60-बस्ती	151547	154850	306397	81910	85919	167829	Basti
61-संतकबीरनगर	105961	108179	214140	50604	54456	105060	Sant Kabir Nagar
बस्ती मण्डल	435687	439748	875435	197189	204856	402045	Basti Div.
62-महाराजगंज	179484	189830	369314	78789	90519	169308	Maharajganj
63-गोरखपुर	248440	257427	505867	111275	120391	231666	Gorakhpur
64-कुरीनगर	244329	253431	497760	84510	95642	180152	Kushi Nagar
65-देवरिया	182927	196890	379817	86548	100893	187441	Deoria
गोरखपुर मण्डल	855180	897578	1752758	361122	407445	768567	Gorakhpur Div.
66-आजमगढ़	320761	326931	647692	133947	150131	284078	Azamgarh
67-मऊ	132149	130403	262552	73588	79690	153278	Mau
68-बलिया	193868	204658	398526	82122	92501	174623	Ballia
आजमगढ़ मण्डल	646778	661992	1308770	289657	322322	611979	Azamgarh Div.
69-जौनपुर	315491	304334	619825	149532	153386	302918	Jaunpur
70-गाजीपुर	280001	272413	552414	137527	135216	272743	Ghazipur
71-चन्दौली	124764	117657	242421	60120	61118	121238	Chandauli
72-वाराणसी	172356	162228	334584	97715	99763	197478	Varanasi
वाराणसी मण्डल	892612	856632	1749244	444894	449483	894377	Varanasi Div.
73-संतरविदास नगर	107375	101196	208571	50216	49755	99971	Sant.Ravidas Nagar
74-मिर्जापुर	177089	163508	340597	76642	74541	151183	Mirzapur
75-सोनभद्र	136761	127697	264458	60754	58629	119383	Sonbhadra
विन्ध्याचल मण्डल	421225	392401	813626	187612	182925	370537	Vindhyachal Div.
1. पश्चिमी सम्भाग	4949335	4590528	9539863	2079361	1989192	4068553	Western Region
2. केन्द्रीय सम्भाग	2477432	2337054	4814486	974442	993083	1967525	Central Region
3. बुन्देलखण्ड सम्भाग	683743	610526	1294269	332125	310979	643104	Bundelkhand Region
4. पूर्वी सम्भाग	5338090	5226485	10564575	2387689	2478739	4866428	Eastern Region
उत्तर प्रदेश	13448600	12764593	26213193	5773617	5771993	11545610	Uttar pradesh
अनुबद्ध....							Contd

5. शिक्षा / Education

5.6- उपरो में संस्थावार विद्यार्थियों की जिलेवार संख्या

Districtwise Number of Students by institutions in U.P.

(30 सितम्बर को)

(As on 30th Sept.)

वर्ष/जिला/मण्डल क्षेत्र	उच्चतर माध्यमिक विद्यालय Higher secondary School			महाविद्यालय(डिग्री कालेज) Degree college			Year/District/Division / Region
	बालक	बालिका	योग	बालक	बालिका	योग	
	Boys	Girls	Total	Boys	Girls	Total	
1	8	9	10	11	12	13	1
1980-81	2752494	495829	3248323	275948	69221	345169	1980-81
1990-91	3532226	1235664	4767890	410839	161977	572816	1990-91
2000-01	5127053	2475686	7602739	745803	400342	1146145	2000-01
2001-02	5675955	2736059	8412014	657543	435449	1092992	2001-02
2002-03	6051769	2988359	9040128	657543#	435449#	435449#	2002-03
2003-04	4457355	1876352	6333707	812106	495904	1308010	2003-04
2004-05	4760256	2004102	6764358	812106#	495904#	1308010#	2004-05
2005-06	4760256#	2004102#	6764358#	1030275	604718	1634993	2005-06
2006-07	5593809	3937216	9531025	1030275#	604718#	1634993#	2006-07
2007-08	5840600	4107574	9948174	1493305	720093	2213398	2007-08
2008-09	5956295	4193661R	10149956R	1043643	782611	1826254	2008-09
2009-10	6312248	4616292	10928540	1094563	814869	1905412	2009-10
2010-11	6771661	4950692	11722353	1587138	1249029	2850179	2010-11
2011-12	7359542	5425123	12784665	1094753	871706	1966459	2011-12
2012-13	7657918	5466295	13124213	1094753#	871706#	1966459#	2012-13
2013-14	7841011	5476984	13317995	1999750	1760921	3760671	2013-14
2014-15	8025890	5627330	13653220	1094753	871706	1966459	2014-15
2015-16	8053598	5667273	13720871	1999750	1760921	3760671	2015-16
1-सहारनपुर	128020	98375	226395	6818	14077	20895	Saharanpur
2-मुजफ्फरनगर	157981	108888	266869	7868	9319	17187	Muzaffarnagar
3-शामली	37024	31668	68692	4320	4032	8352	Shamli
सहारनपुर मण्डल	323025	238931	561956	14686	23396	38082	Saharanpur div.
4-बिजनौर	150310	115743	266053	61742	63026	124768	Bijnor
5-मुरादाबाद	111093	58677	169770	48559	46297	94856	Moradabad
6-संभल	40381	25030	65411	18189	18566	36755	Sambhal
7-रामपुर	51619	27016	78635	16977	21064	38041	Rampur
8-अमरोहा	83144	61679	144823	24821	29785	54606	Amroha
मुरादाबाद मण्डल	436547	288145	724692	170288	178738	349026	Moradabad Div.
9-मेरठ	183392	96384	279776	43433	40219	83652	Meerut
10-बागपत	53477	40441	93918	7204	6148	13352	Baghpat
11-गाजियाबाद	55656	53646	109302	16445	15743	32188	Ghaziabad
12-हापुड़	41014	18574	59588	5249	10175	15424	Hapur
13-गौतमबुद्ध नगर	58135	46814	104949	8652	10548	19200	G. B. Nagar
14-बुलन्दशहर	98238	42886	141124	4529	5394	9923	Bulandshahar
मेरठ मण्डल	489912	298745	788657	85512	88227	173739	Meerut Div.
15-मथुरा	169685	94821	264506	58791	42935	101726	Mathura
16-आगरा	172630	126925	299555	95484	83925	179409	Agra
17-फिरोजाबाद	124420	67669	192089	63079	50264	113343	Firozabad
18-मैनपुरी	82439	62981	145420	54327	36956	91283	Mainpuri
आगरा मण्डल	549174	352396	901570	271681	214080	485761	Agra Div.
19-अलीगढ़	219538	114743	334281	72825	54599	127424	Aligarh
20-हाथरस	108198	62389	170587	37769	26683	64452	Hathras
21-एटा	115772	58751	174523	63261	39958	103219	Etah
22-कासगंज	53141	35039	88180	6219	5651	11870	Kasganj
अलीगढ़ मण्डल	496649	270922	767571	180074	126891	306965	Aligarh Div.
23-बदायूं	89504	82726	172230	14969	15992	30961	Badaun
24-बरेली	142954	118373	261327	67914	57897	125811	Bareilly
25-पीलीभीत	52957	31151	84108	14607	14048	28655	Pilibhit
26-शाहजहाँपुर	93083	63563	156646	26755	25464	52219	Shahjahanpur
बरेली मण्डल	378498	295813	674311	124245	113401	237646	Bareilly Div.
अनुबद्ध.....	0	0	0				Contd

5. शिक्षा / Education

5.6- उ०प्र० में संस्थावार विद्यार्थियों की जिलेवार संख्या
Districtwise Number of Students by institutions in U.P.

(30 सितम्बर को)

(As on 30th Sept.)

वर्ष/जिला/मण्डल क्षेत्र	उच्चतर माध्यमिक विद्यालय Higher secondary School			महाविद्यालय(डिग्री कालेज) Degree college			Year/District/Division / Region
	बालक Boys	बालिका Girls	योग Total	बालक Boys	बालिका Girls	योग Total	
1	8	9	10	11	12	13	1
27-खीरी	141589	101175	242764	7209	13009	20218	kheri
28-सीतापुर	48113	42350	90463	6671	10941	17612	Sitapur
29-हरदोई	143714	83433	227147	3301	3810	7111	Hardoi
30-उन्नाव	81182	64253	145435	4391	5380	9771	Unnao
31-लखनऊ	384621	243886	628507	35166	39119	74285	Lucknow
32-रायबरेली	144095	100314	244409	5861	13333	19194	Raebareli
लखनऊ मण्डल	943314	635411	1578725	62599	85592	148191	Lucknow Div.
33-फर्रुखाबाद	79564	59124	138688	29929	24433	54362	Farrukhabad
34-कन्नौज	64486	52272	116758	29868	25768	55636	Kannauj
35-इटावा	68959	31097	100056	32196	25149	57345	Etawah
36-औरैया	94312	74668	168980	36226	26774	63000	Auraiya
37-कानपुर देहात	110328	72466	182794	40344	31320	71664	Kanpur Dehat
38-कानपुर नगर	154747	143164	297911	98410	103408	201818	Kanpur Nagar
कानपुर मण्डल	572396	432791	1005187	266973	236852	503825	Kanpur Div.
39-जालौन	62648	54576	117224	33240	30737	63977	Jalaun
40-झाँसी	86501	57253	143754	22712	20809	43521	Jhansi
41-ललितपुर	35990	25154	61144	9193	10430	19623	Lalitpur
झाँसी मण्डल	185139	136983	322122	65145	61976	127121	Jhansi Div.
42-हमीरपुर	45030	36763	81793	3125	15080	18205	Hamirpur
43-महोबा	8383	5191	13574	9195	9458	18653	Mahoba
44-बाँदा	40700	34255	74955	23298	22315	45613	Banda
45-चित्रकूट	29531	20623	50154	6699	7543	14242	Chitrakoot
चित्रकूट धाम मण्डल	123644	96832	220476	42317	54396	96713	Chitrakoot Dham Div.
46-फतेहपुर	31054	26002	57056	35334	34995	70329	Fatehpur
47-प्रतापगढ़	208674	186239	394913	34702	13443	48145	Pratapgarh
48-कौशाम्बी	123171	78770	201941	19054	14709	33763	Kaushambi
49-इलाहाबाद	312972	215800	528772	145690	109575	255265	Allahabad
इलाहाबाद मण्डल	675871	506811	1182682	234780	172722	407502	Allahabad Div.
50-बाराबंकी	73429	53076	126505	3147	4343	7490	Barabanki
51-फैजाबाद	111211	80823	192034	7916	8609	16525	Faizabad
52-अम्बेडकरनगर	99009	77953	176962	3836	4041	7877	Ambedkar Nagar
53-सुल्तानपुर	115659	93049	208708	16166	15891	32057	Sultanpur
54-अमेठी	45705	30892	76597	5081	3471	8552	Amethi
फैजाबाद मण्डल	445013	335793	780806	36146	36355	72501	Faizabad Div.
अनुबद्ध.....	0	0	0				Contd

5. शिक्षा / Education

5.6- उपरो में संस्थावार विद्यार्थियों की जिलेवार संख्या
Districtwise Number of Students by institutions in U.P.

(30 सितम्बर को)

(As on 30th Sept.)

वर्ष/जिला/मण्डल क्षेत्र	उच्चतर माध्यमिक विद्यालय Higher secondary School			महाविद्यालय(डिग्री कालेज) Degree college			Year/District/Division / Region
	बालक Boys	बालिका Girls	योग Total	बालक Boys	बालिका Girls	योग Total	
1	8	9	10	11	12	13	1
55- बहराइच	44944	27945	72889	6872	6409	13281	Bahraich
56-श्रावस्ती	19759	12322	32081	196	389	585	Shrawasti
57-बलरामपुर	28623	20832	49455	5884	3501	9385	Balrampur
58-गोण्डा	131800	75787	207587	8219	5562	13781	Gonda
देवीपाटन मण्डल	225126	136886	362012	21171	15665	36836	Devipatan Div.
59-सिद्धार्थनगर	47054	34480	81534	5732	6997	12729	Siddharth Nagar
60-बस्ती	79131	58591	137722	8635	15031	23666	Basti
61-संतकबीरनगर	44352	24433	68785	23741	23915	47656	Sant Kabir Nagar
बस्ती मण्डल	170537	117504	288041	38108	45943	84051	Basti Div.
62-महाराजगंज	69139	52597	121736	17620	23110	40730	Mahrajganj
63-गोरखपुर	195613	148768	344381	39616	47467	87083	Gorakhpur
64-कुशीनगर	96935	77178	174113	14380	22346	36726	Kushi Nagar
65-देवरिया	205967	158130	364097	32877	44579	77456	Deoria
गोरखपुर मण्डल	567654	436673	1004327	104493	137502	241995	Gorakhpur Div.
66-आजमगढ़	221476	168466	389942	41076	27072	68148	Azamgarh
67-मऊ	141484	117965	259449	27003	18086	45089	Mau
68-बलिया	197753	131741	329494	35076	19872	54948	Ballia
आजमगढ़ मण्डल	560713	418172	978885	103155	65030	168185	Azamgarh Div.
69-जौनपुर	190734	163738	354472	45172	27086	72258	Jaunpur
70-गाजीपुर	268127	176913	445040	41186	24405	65591	Ghazipur
71-चन्दौली	55271	47345	102616	15839	7501	23340	Chandauli
72-वाराणसी	137843	110897	248740	42003	25073	67076	Varanasi
वाराणसी मण्डल	651975	498893	1150868	144200	84065	228265	Varanasi Div.
73-संतरविदास नगर	77685	51385	129070	9699	4109	13808	Sant.Ravidas Nagar
74-मिर्जापुर	117112	69187	186299	20073	13066	33139	Mirzapur
75-सोनभद्र	63614	49000	112614	9486	6386	15872	Sonbhadra
विन्ध्याचल मण्डल	258411	169572	427983	39258	23561	62819	Vindhyachal Div.
1. पश्चिमी सम्भाग	2981126	1962113	4943239	974705	846857	1821562	Western Region
2. केन्द्रीय सम्भाग	1312872	930119	2242991	239834	259658	499492	Central Region
3. बुन्देलखण्ड सम्भाग	308783	233815	542598	107462	116372	223834	Bundelkhand Region
4. पूर्वी सम्भाग	3450817	2541226	5992043	677749	538034	1215783	Eastern Region
उत्तर प्रदेश	8053598	5667273	13720871	1999750	1760921	3760671	Uttar pradesh

पुनरावृत्ति

Repeated

** मातृ जनपद में सम्मिलित

** Included in Mother District

स्रोत- उच्च, माध्यमिक एवं बेसिक शिक्षा निदेशालय उपरो

Source : Directorate of Higher, Secondary & Primary Education U.P.

5. शिक्षा / Education

5.7- 30प्र0 में संस्थावार अनु0 जाति/जनजाति के विद्यार्थियों की जिलेवार संख्या

Districtwise Number of S.C./S.T. Students by institutions in U.P.

(30 सितम्बर को)

(As on 30th Sept.)

वर्ष/जिला/मण्डल/ क्षेत्र	प्राथमिक विद्यालय Primary School			उच्च प्राथमिक विद्यालय Upper Primary School			Year/District/Division / Region
	बालक Boys	बालिका Girls	योग Total	बालक Boys	बालिका Girls	योग Total	
1	2	3	4	5	6	7	1
1995	2315361	1222313	3537674	463555	174536	638091	1995
1996	2347232	1239694	3586926	479083	168276	647359	1996
1997	2375378	1255809	3631187	474306	179051	653357	1997
1998	2290958	1198271	3489229	469233	174745	643978	1998
1999	2371431	1262930	3634361	487212	182895	670107	1999
2000	2701883	1511832	4213715	578629	219373	798002	2000
2001	3188520	1787061	4975581	627234	27902	655136	2001
2002	3695692	2051501	5747193	711921	31697	743618	2002
2003	3909587	2225391	6134978	758185	34614	792799	2003
2004	4140055	2283723	6423778	806700	312049	1118749	2004
2007	3611958	3426784	7038742	1001139	928268	1929407	2007
2008	4437436	3453343	7890779	1666996	1243461	2910457	2008
2009-2013	N.A	N.A	N.A	N.A	N.A	N.A	2009-2013
2014	3821584	3635551	7457134	1508661	1516730	3036590	2014
2015	3737109	3615204	7299178	1604755	1587362	3192117	2015
1-सहारनपुर	51106	47606	98712	30501	29614	60115	Saharanpur
2-मुजफ्फरनगर	30301	27503	57804	12418	11963	24381	Muzaffarnagar
3-शामली	16418	15871	32289	6303	6016	12319	Shamli
सहारनपुर मण्डल	81407	75109	156516	42919	41577	84496	Saharanpur div.
4-बिजनौर	62966	61237	124203	34676	36213	70889	Bijnor
5-मुरादाबाद	36075	32990	69065	16616	15699	32315	Moradabad
6-संभल	29586	26675	56261	11488	9874	21362	Sambhal
7-रामपुर	29885	28461	58346	12581	12023	24604	Rampur
8-अमरोहा	23237	22712	45949	10690	10626	21316	Amroha
मुरादाबाद मण्डल	181749	172075	353824	86051	84435	170486	Moradabad Div.
9-मेरठ	48785	44001	92786	20725	19338	40063	Meerut
10-बागपत	25478	20538	46016	8780	7451	16231	Baghpat
11-गाजियाबाद	42561	40751	83312	18570	18458	37028	Ghaziabad
12-हापुड़	14052	13954	28006	7701	7684	15385	Hapur
13-गौतमबुद्ध नगर	26599	23995	50594	9576	8293	17869	G. B. Nagar
14-बुलन्दशहर	56183	56119	112302	24637	24678	49315	Bulandshahar
मेरठ मण्डल	213658	199358	413016	89989	85902	175891	Meerut Div.
15-मथुरा	52995	52376	105371	16889	16679	33568	Mathura
16-आगरा	86901	83278	170179	30620	31410	62030	Agra
17-फिरोजाबाद	38463	35762	74225	15621	14431	30052	Firozabad
18-मैनपुरी	34618	30815	65433	14820	13413	28233	Mainpuri
आगरा मण्डल	212977	202231	415208	77950	75933	153883	Agra Div.
19-अलीगढ़.	53742	49750	103492	25864	22423	48287	Aligarh
20-हाथरस	32338	30409	62747	14490	13651	28141	Hathras
21-एटा	26381	24001	50382	11451	10148	21599	Etah
22-कासगंज	24459	22187	46646	8793	7865	16658	Kasganj
अलीगढ़ मण्डल	136920	126347	263267	60598	54087	114685	Aligarh Div.
23-बदायूँ	44824	39517	84341	15922	12816	28738	Badaun
24-बरेली	40460	37382	77842	17206	15746	32952	Bareilly
25-पीलीभीत	25181	23358	48539	11241	10812	22053	Pilibhit
26-शाहजहाँपुर	52887	48392	101279	21328	19436	40764	Shahjahanpur
बरेली मण्डल	163352	148649	312001	65697	58810	124507	Bareilly Div.

अनुबद्ध.....

Contd

5. शिक्षा / Education

5.7- 30प्र0 में संस्थावार अनु0 जाति/जनजाति के विद्यार्थियों की जिलेवार संख्या

Districtwise Number of S.C./S.T. Students by institutions in U.P.

(30 सितम्बर को)

(As on 30th Sept.)

वर्ष/जिला/मण्डल/ क्षेत्र	प्राथमिक विद्यालय Primary School			उच्च प्राथमिक विद्यालय Upper Primary School			Year/District/Division / Region
	बालक Boys	बालिका Girls	योग Total	बालक Boys	बालिका Girls	योग Total	
1	2	3	4	5	6	7	1
27-खीरी	91043	82439	173482	33262	31544	64806	kheri
28-सीतापुर	161415	154860	316275	63801	63869	127670	Sitapur
29-हरदोई	110455	97884	208339	38805	34981	73786	Hardoi
30-उन्नाव	57216	54751	111967	21961	22450	44411	Unnao
31-लखनऊ	150264	149398	299662	51397	54283	105680	Lucknow
32-रायबरेली	74016	72447	146463	26111	27254	53365	Raebareli
लखनऊ मण्डल	644409	611779	1256188	235337	234381	469718	Lucknow Div.
33-फर्रुखाबाद	28775	27168	55943	13072	13053	26125	Farrukhabad
34-कन्नौज	30904	28420	59324	14560	12543	27103	Kannauj
35-इटावा	35938	33261	69199	15277	14408	29685	Etawah
36-औरैया	37440	33951	71391	18294	17007	35301	Auraiya
37-कानपुर देहात	27571	27099	54670	13275	12530	25805	Kanpur Dehat
38-कानपुर नगर	86379	85383	171762	34395	36286	70681	Kanpur Nagar
कानपुर मण्डल	247007	235282	482289	108873	105827	214700	Kanpur Div.
39-जालौन	34063	31124	65187	16271	15495	31766	Jalaun
40-झाँसी	37885	33280	71165	19311	17012	36323	Jhansi
41-ललितपुर	28224	25051	53275	12645	10861	23506	Lalitpur
झाँसी मण्डल	100172	89455	189627	48227	43368	91595	Jhansi Div.
42-हमीरपुर	19815	17577	37392	8409	7588	15997	Hamirpur
43-महोबा	17150	15422	32572	7968	7283	15251	Mahoba
44-बाँदा	36367	31174	67541	13894	12563	26457	Banda
45-चित्रकूट	26684	24108	50792	10886	9915	20801	Chitrakoot
चित्रकूट धाम मण्डल	100016	88281	188297	41157	37349	78506	Chitrakoot Dham Div.
46-फतेहपुर	53135	101889	101889	20747	20800	41547	Fatehpur
47-प्रतापगढ़	61771	62142	123913	30097	31183	61280	Pratapgarh
48-कौशाम्बी	46661	43673	90334	14521	14791	29312	Kaushambi
49-इलाहाबाद	113996	109324	223320	50301	50035	100336	Allahabad
इलाहाबाद मण्डल	275563	317028	539456	115666	116809	232475	Allahabad Div.
50-बाराबंकी	67585	65815	133400	92329	92109	184438	Barabanki
51-फैजाबाद	50488	48052	98540	20423	20824	41247	Faizabad
52-अम्बेडकरनगर	49996	49661	99657	22517	23906	46423	Ambedkar Nagar
53-सुल्तानपुर	46907	45162	92069	20832	20647	41479	Sultanpur
54-अमेठी	39550	38458	78008	14343	14871	29214	Amethi
फैजाबाद मण्डल	214976	208690	423666	156101	157486	313587	Faizabad Div.
अनुबद्ध.....							Contd

5. शिक्षा / Education

5.7- 30प्र0 में संस्थावार अनु0 जाति/जनजाति के विद्यार्थियों की जिलेवार संख्या

Districtwise Number of S.C./S.T. Students by institutions in U.P.

(30 सितम्बर को)

(As on 30th Sept.)

वर्ष/जिला/मण्डल/ क्षेत्र	प्राथमिक विद्यालय Primary School			उच्च प्राथमिक विद्यालय Upper Primary School			Year/District/Division / Region
	बालक Boys	बालिका Girls	योग Total	बालक Boys	बालिका Girls	योग Total	
1	2	3	4	5	6	7	1
55-बहराइच	46876	41840	88716	15596	14325	29921	Bahraich
56-श्रावस्ती	18864	15713	34577	7257	5962	13219	Shrawasti
57-बलरामपुर	33590	31013	64603	8670	8223	16893	Balrampur
58-गोण्डा	50929	48428	99357	18779	18572	37351	Gonda
देवीपाटन मण्डल	150259	136994	287253	50302	47082	97384	Devipatan Div.
59-सिद्धार्थनगर	39588	39717	79305	13531	14000	27531	Siddharth Nagar
60-बस्ती	40005	41556	81561	18285	21138	39423	Basti
61-संतकबीरनगर	27042	28846	55888	13384	13744	27128	Sant Kabir Nagar
बस्ती मण्डल	106635	110119	216754	45200	48882	94082	Basti Div.
62-महराजगंज	61243	62626	123869	23250	24593	47843	Mahrajganj
63-गोरखपुर	72389	74838	147227	28221	30658	58879	Gorakhpur
64-कुरुशानगर	63232	65492	128724	18813	21038	39851	Kushi Nagar
65-देवरिया	55467	57729	113196	25125	29101	54226	Deoria
गोरखपुर मण्डल	252331	260685	513016	95409	105390	200799	Gorakhpur Div.
66-आजमगढ़	129420	127546	256966	49890	54351	104241	Azamgarh
67-मऊ	43007	44670	87677	27778	29175	56953	Mau
68-बलिया	59285	58172	117457	23880	25546	49426	Ballia
आजमगढ़ मण्डल	231712	230388	462100	101548	109072	210620	Azamgarh Div.
69-जौनपुर	92310	88268	180578	38428	39388	77816	Jaunpur
70-गाजीपुर	84541	82762	167303	41991	41688	83679	Ghazipur
71-चन्दौली	46624	44282	90906	19557	19672	39229	Chandauli
72-वाराणसी	38212	35742	73954	19554	19043	38597	Varanasi
वाराणसी मण्डल	261687	251054	512741	119530	119791	239321	Varanasi Div.
73-संतरविदास नगर	30106	28259	58365	13123	12358	25481	Sant.Ravidas Nagar
74-मिर्जापुर	59271	54960	114231	24386	23391	47777	Mirzapur
75-सोनभद्र	72902	68461	141363	26692	25432	52124	Sonhadra
विन्ध्याचल मण्डल	162279	151680	313959	64201	61181	125382	Vindhyachal Div.
1. पश्चिमी सम्भाग	1123120	1046569	2169689	484407	457755	942162	Western Region
2. केन्द्रीय सम्भाग	879079	891965	1717909	396083	396106	792189	Central Region
3. बुन्देलखण्ड सम्भाग	200188	177736	377924	89384	80717	170101	Bundelkhand Region
4. पूर्वी सम्भाग	1534722	1498934	3033656	634881	652784	1287665	Eastern Region
उत्तर प्रदेश	3737109	3615204	7299178	1604755	1587362	3192117	Uttar pradesh

अनुबद्ध....

Contd

5. शिक्षा / Education

5.7- 30प्र0 में संस्थावार अनु जाति/जनजाति के विद्यार्थियों की जिलेवार संख्या
District wise Number of S.C./S.T. Students by institutions in U.P.

(30 सितम्बर को)				(As on 30th Sept.)
वर्ष/जिला/मण्डल/ क्षेत्र	उच्चतर माध्यमिक विद्यालय Higher secondary School			Year/District/Division / Region
	बालक Boys	बालिका Girls	योग Total	
1	8	9	10	1
1995	563616	171756	735372	1995
1996	572009	174663	746672	1996
1997	615847	195573	811420	1997
1998	614114	189655	803769	1998
1999	639440	203322	842762	1999
2000	709636	230534	940170	2000
2001	774995	249095	1024090	2001
2002	867345	282340	1149685	2002
2003	923717	308310	1232027	2003
2004	982838	336078	1318916	2004
2007	1379555	618028	1997583	2007
2008	1418378	691415	2109793	2008
2009	1443385	740823	2184208	2009
2010	1548380	761889	2310269	2010
2011-14	NA	NA	NA	2011-14
2015	1452412	1307455	2686471	2015
1-सहारनपुर	22799	20599	33959	Saharanpur
2-मुजफ्फरनगर	13148	10718	23866	Muzaffarnagar
3-शामली	5481	3686	9167	Shamli
सहारनपुर मण्डल	35947	31317	67264	Saharanpur div.
4-बिजनौर	25883	24880	50763	Bijnor
5-मुरादाबाद	18674	16138	34812	Moradabad
6-संभल	9771	7333	17104	Sambhal
7-रामपुर	11170	9776	20946	Rampur
8-अमरोहा	10511	9525	20036	Amroha
मुरादाबाद मण्डल	76009	67652	143661	Moradabad Div.
9-मेरठ	27627	22402	50029	Meerut
10-बागपत	6223	5487	11710	Baghpat
11-गाजियाबाद	18634	16418	35052	Ghaziabad
12-हापुड़	9855	8104	17959	Hapur
13-गौतमबुद्ध नगर	9135	6920	16055	G. B. Nagar
14-बुलन्दशहर	21125	18601	39726	Bulandshahar
मेरठ मण्डल	92599	77932	170531	Meerut Div.
15-मथुरा	25794	20059	45853	Mathura
16-आगरा	36229	32551	68780	Agra
17-फिरोजाबाद	18829	13964	32793	Firozabad
18-मैनपुरी	21462	14792	36254	Mainpuri
आगरा मण्डल	102314	81366	183680	Agra Div.
19-अलीगढ़.	46425	22473	68898	Aligarh
20-हाथरस	18352	10963	29315	Hathras
21-एटा	13670	8304	21974	Etah
22-कासगंज	8367	5289	13656	Kasganj
अलीगढ़ मण्डल	86814	47029	133843	Aligarh Div.
23-बदायूं	12815	7391	20206	Badaun
24-बरेली	16871	12412	29283	Bareilly
25-पीलीभीत	11615	9009	20624	Pilibhit
26-शाहजहाँपुर	15873	12993	28866	Shahjahanpur
बरेली मण्डल	57174	41805	98979	Bareilly Div.
अनुबन्ध.....				Contd

5. शिक्षा / Education

5.7- 30प्र0 में संस्थावार अनु जाति/जनजाति के विद्यार्थियों की जिलेवार संख्या
District wise Number of S.C./S.T. Students by institutions in U.P.

(30 सितम्बर को)

(As on 30th Sept.)

वर्ष/जिला/मण्डल/ क्षेत्र	उच्चतर माध्यमिक विद्यालय Higher secondary School			Year/District/Division / Region
	बालक Boys	बालिका Girls	योग Total	
1	8	9	10	1
27-खीरी	21319	17969	39288	kheri
28-सीतापुर	25048	24173	49221	Sitapur
29-हरदोई	34980	22565	57545	Hardoi
30-उन्नाव	17228	17997	35225	Unnao
31-लखनऊ	29890	28458	58348	Lucknow
32-रायबरेली	27393	28888	56281	Raebareli
लखनऊ मण्डल	155858	140050	295908	Lucknow Div.
33-फर्रुखाबाद	8679	7896	16575	Farrukhabad
34-कन्नौज	11185	8776	19961	Kannauj
35-इटावा	13825	11312	25137	Etawah
36-औरैया	20142	21380	36195	Auraiya
37-कानपुर देहात	18755	15605	34360	Kanpur Dehat
38-कानपुर नगर	38408	39529	77937	Kanpur Nagar
कानपुर मण्डल	110994	104498	210165	Kanpur Div.
39-जालौन	15307	12520	27827	Jalaun
40-झाँसी	16838	13208	30046	Jhansi
41-ललितपुर	8112	5423	13535	Lalitpur
झाँसी मण्डल	40257	31151	71408	Jhansi Div.
42-हमीरपुर	7208	6238	13446	Hamirpur
43-महोबा	5502	4585	10087	Mahoba
44-बाँदा	8023	6733	14756	Banda
45-चित्रकूट	5651	4959	10610	Chitrakoot
चित्रकूट धाम	26384	22515	48899	Chitrakoot Dham Div.
46-फतेहपुर	19033	20781	39814	Fatehpur
47-प्रतापगढ़	21518	23168	44686	Pratapgarh
48-कौशाम्बी	15959	12559	28518	Kaushambi
49-इलाहाबाद	50982	44915	95897	Allahabad
इलाहाबाद मण्डल	107492	101423	208915	Allahabad Div.
50-बाराबंकी	14910	14814	29724	Barabanki
51-फैजाबाद	21255	22259	43514	Faizabad
52-अम्बेडकरनगर	20136	24952	45088	Ambedkar Nagar
53-सुल्तानपुर	15610	18032	33642	Sultanpur
54-अमेठी	7014	8010	15024	Amethi
फैजाबाद मण्डल	71911	80057	151968	Faizabad Div.
अनुबद्ध.....				Contd

5. शिक्षा / Education

5.7- ३०१० में संस्थावार अनु जाति/जनजाति के विद्यार्थियों की जिलेवार संख्या
District wise Number of S.C./S.T. Students by institutions in U.P.

(३० सितम्बर को)				(As on 30th Sept.)
वर्ष/जिला/मण्डल/ क्षेत्र	उच्चतर माध्यमिक विद्यालय Higher secondary School			Year/District/Division / Region
	बालक Boys	बालिका Girls	योग Total	
1	8	9	10	1
55-बहराइच	12500	11090	23590	Bahraich
56-श्रावस्ती	3801	2887	6688	Shrawasti
57-बलरामपुर	5328	4050	9378	Balrampur
58-गोण्डा	14079	11881	25960	Gonda
देवीपाटन मण्डल	35708	29908	65616	Devipatan Div.
59-सिद्धार्थनगर	7820	7705	15525	Siddharth Nagar
60-बस्ती	14346	17454	31800	Basti
61-संतकबीरनगर	15562	14769	30331	Sant Kabir Nagar
बस्ती मण्डल	37728	39928	77656	Basti Div.
62-महाराजगंज	12453	13129	25582	Maharajanj
63-गोरखपुर	21340	23207	44547	Gorakhpur
64-कुशीनगर	13998	15420	29418	Kushi Nagar
65-देवरिया	35617	35070	70687	Deoria
गोरखपुर मण्डल	83408	86826	170234	Gorakhpur Div.
66-आजमगढ़	69161	75350	144511	Azamgarh
67-मऊ	34802	36908	71710	Mau
68-बलिया	37913	33151	71064	Ballia
आजमगढ़ मण्डल	141876	145409	287285	Azamgarh Div.
69-जौनपुर	29334	30816	60150	Jaunpur
70-गाजीपुर	66515	56525	54971	Ghazipur
71-चन्दौली	24336	20259	44595	Chandauli
72-वाराणसी	22114	21344	43458	Varanasi
वाराणसी मण्डल	142299	128944	203174	Varanasi Div.
73-संतरविदास नगर	12532	11972	24504	Sant.Ravidas Nagar
74-मिर्जापुर	18054	18654	36708	Mirzapur
75-सोनभद्र	17054	19019	36073	Sonbhadra
विन्ध्याचल मण्डल	47640	49645	97285	Vindhyachal Div.
1. पश्चिमी सम्भाग	504688	396465	895826	Western Region
2. केन्द्रीय सम्भाग	246964	230779	477743	Central Region
3. बुन्देलखण्ड	66641	53666	120307	Bundelkhand Region
4. पूर्वी सम्भाग	634119	626545	1192595	Eastern Region
उत्तर प्रदेश	1452412	1307455	2686471	Uttar pradesh

स्रोत- उच्चतर, माध्यमिक एवं बेसिक शिक्षा निदेशालय
३०१०।

Source : Directorate of Higher Secondary &
Primary Education U.P.

5- शिक्षा / Education

5.8 उत्तर प्रदेश में डिग्री स्तर के इंजीनियरिंग में विभागानुसार प्रवेश

5.8 Intake in Degree Courses in Engineering by Department in U.P.

वर्ष Year	सिविल इंजीनियरिंग Civil Eng.		मेकैनिकल इंजीनियरिंग Mechanical Eng.		इलेक्ट्रिकल इंजीनियरिंग Electrical Eng.		अन्य Others		योग Total	
	प्रवेश क्षमता Intake Capacity	वास्तविक प्रवेश Actual Intake	प्रवेश क्षमता Intake Capacity	प्रवेश क्षमता Intake Capacity	प्रवेश क्षमता Intake Capacity	वास्तविक प्रवेश Actual Intake	प्रवेश क्षमता Intake Capacity	वास्तविक प्रवेश Actual Intake	प्रवेश क्षमता Intake Capacity	वास्तविक प्रवेश Actual Intake
1	2	3	4	6	7	8	9	10	11	
1980-81	215	274	260	285	293	360	341	1120	1179	
1989-90	315	335	325	305	340	860	904	1805	1913	
1990-91	325	322	345	295	302	890	920	1855	1872	
1991-92	315	294	345	295	299	980	1027	1935	1984	
1999-00	285	144	345	295	169	1090	1467	1935	1984	
2000-01	165	165	242	190	190	1022	1410	1619	2007	
2001-02	162	162	252	187	187	1700	1700	2301	2301	
2003-04	114	114	215	167	171	1183	1194	1679	1693	
2004-05	114	114	215	137	134	1209	1183	1675	1642	
2006-07	139	132	215	140	118	1515	1408	2009	1841	
2007-08	139	150	215	200	193	1245	1204	1799	1761	
2009-10	206	215	265	249	259	1280	1332	2000	2083	
2010-11	403	381	384	429	406	1587	1480	2803	2621	
2011-12	447	439	425	464	449	1710	1634	3046	2923	
2012-13	441	439	410	458	452	1717	1649	3026	2940	
2013-14	417	358	368	416	351	1927	1554	3128	2597	
2014-15	383	350	348	400	349	1529	1372	2660	2404	
2015-16	459	398	351	474	389	1665	1391	2949	2507	

नोट:-अलीगढ़ मुस्लिम विश्वविद्यालय, बनारस हिन्दू विश्वविद्यालय, आई.आई.टी. कानपुर एवं निजी इंजीनियरिंग कालेज सम्मिलित नहीं हैं।

Note:- The data relating to Aligarh Muslim University, Banaras Hindu University, I.I.T. Kanpur & Private Engineering college. have not been included.

स्रोत :- प्रावैधिक शिक्षा की प्रगति, प्रावैधिक शिक्षा निदेशालय, कानपुर, ३०८० ।

Source :- Pravedhik Shiksha ki Pragati, Pravedhik Shiksha Nideshalaya, Kanpur, U.P.

5.9 उत्तर प्रदेश में विभिन्न प्रकार की शिक्षा पर व्यय
5.9 Expenditure Incurred on Different type Of Education in U.P.

(लाख ₹0)							(Lakh Rs.)		
मद	वास्तविक व्यय						पुनरीक्षित अनुमान	आय व्ययक अनुमान	Items
	Actual Expenditure						Revised Estimates	Budget Estimates	
	1970-71	1990-91	2000-01	2012-13	2013-14	2014-15	2015-16	2016-17	
1	2	3	4	5	6	7	8	9	1
1-प्राथमिक शिक्षा	3643	121168	362511	1918192	1905010	2340112	3064331	3727711	Primary Education
2-माध्यमिक शिक्षा	1792	62933	178160	718913	787489	639431	726911	813519	Secondary Education
3-उच्च शिक्षा	581	16417	51802	147212	219076	164305	178975	215405	Higher Education
4-विशेष शिक्षा (प्रौढ़ शिक्षा)	335	1845	--	--	--	--	--	--	Special Education (Adult Education)
5-अन्य प्रावैधिक तथा शैक्षिक अनुसंधान	1174	7018	16613	32114	34894	39019	51233	69816	Other Technical & Educational Reasearch
योग	7525	209381	609086	2816431	2946469	3182867	4021450	4826451	Total

स्रोत-उ0प्र0 के आय व्यय की रूप रेखा /उ0प्र0 बजट

Source- Budget in brief of U.P.

5- शिक्षा (Education)

5.10 उ० प्र० में स्रोतानुसार शिक्षण संस्थाओं पर व्यय (रु० हजार में)
Expenditure incurred on Educational Institutions by source in U.p. (In thousand Rs)

वर्ष	राजकीय निधि से	स्थानीय निधि से	शुल्क से	प्रतिभूत एवं अन्य	योग
Year	From Govt Fund	From Local Fund	From Fee	Securities and other funds	Total
1	2	3	4	5	6
1950-51	73919	18537	39980	30842	163278
1960-61	234441	27642	91294	43627	397004
1970-71	807916	41774	216691	86802	1153183
1980-81	2923780	429340	443188	519988	4316296
1982-83	4017354	438002	567254	420526	5443136
1983-84	4382097	483442	611611	505078	5982228
1992-93	8916584	737214	472421	200028	10326247
1995-96	1792875	48547	167437	87440	2096299
1996-97	17741068	52036	272575	210582	18276261
1997-98	27883106	1241665	556753	284125	29965649
1998-99	41347760	1734915	572625	341755	43997055
1999-2000	38837978	1867194	588757	351084	41645013
2000-2001	43146878	2005345	604891	359823	46116937
2009-2010	39099767	**	**	**	**
2010-2011	42366286	**	**	**	**
2011-2012	47162671	**	**	**	**
2012-2013	51271508	**	**	**	**
2013-2014	54477237	**	**	**	**
2014-2015	57407132	**	**	**	**
2015-2016	60110352	**	**	**	**

**उक्त स्म्भो की सूचना माध्यमिक शिक्ष इलाहाबाद द्वारा 2009-10 से उपलब्ध नहीं हो पायी है

स्रोत:- माध्यमिक शिक्षा निदेशालय, उ०प्र०, इलाहाबाद Source- Directorate of Secondary Education U.P. Allahabad

5- शिक्षा Education

5.11- 30प्र0 में संस्थानुसार जिलेवार छात्र अध्यापक अनुपात

Districtwise Pupil Teacher ratio by Institution in U.P.

वर्ष/जिला	प्रति अध्यापक छात्रों की संख्या No. Of Students Per Teacher				Year/District
	प्राथमिक विद्यालय	उच्च प्राथमिक विद्यालय	उ0मा0वि0	डिग्रीकालेज	
	Primary School	Upper Primary School	Higher Secondary School	Degree College	
1	2	3	4	5	1
1960-61	40	24	25	20	1960-61
1970-71	52	26	29	22	1970-71
1980-81	38	25	30	28	1980-81
1990-91	50	31	48	33	1990-91
2000-01	53	31	46	76	2000-01
2001-02	55	35	47	76	2001-02
2002-03	58	35	49	75	2002-03
2005-06	88	95	49	90	2005-06
2006-07	88	82	48	90	2006-07
2007-08	85	71	48	84	2007-08
2008-09	82	71	48	84	2008-09
2009-10	80	70	51	84#	2009-10
2010-11	79	69	51	84#	2010-11
2011-12	73	43	51	84#	2011-12
2012-13	72	42	51	84#	2012-13
2013-14	72	42	51	84#	2013-14
2014-15	67	43	51	84#	2014-15
2015-16	50	40	48	68	2015-16
1 सहारनपुर	31	25	71	25	Saharanpur
2 मुजफ्फरनगर	62	38	80	52	MuzaffarNagar
3 शामली	37	30	106	34	Shamli
4 बिजनौर	38	44	74	112	Bijnor
5 मुरादाबाद	53	40	39	73	Moradabad
6 संभल	69	25	87	111	Sambhal
7 रामपुर	75	66	58	101	Rampur
8 अमरोहा	38	23	42	121	Amroha
9 मेरठ	53	60	24	20	Meerut
10 बागपत	58	64	38	8	Bagapat
11 गाजियाबाद	93	25	25	10	Ghaziabad
12 हापुड़	42	25	109	46	Hapur
13 गौतमबुद्ध नगर	73	40	61	26	G. Buddha Nagar
14 बुलन्दशहर	44	37	19	16	Bulandshahar
15 मथुरा	61	39	52	102	Mathura
16 आगरा	53	33	44	86	Agra
17 फिरोजाबाद	77	38	69	91	Firozabad
18 मेनपुरी	36	29	60	164	Mainpuri
19 अलीगढ़	39	31	48	134	Aligarh
20 महामाया नगर	49	41	56	213	Mahamaya Nagar
21 एटा	41	32	41	100	Etah
22 कासगंज	44	37	27	39	Kasganj
23 बदायूँ	37	41	89	83	Badaun
24 बरेली	58	32	39	97	Bareilly
25 पीलीभीत	41	68	59	114	Pilibhit
26 शाहजहाँपुर	60	33	39	116	Shahjahanpur

अनुबद्ध.....

Contd

5- शिक्षा Education

5.11- 2020 में संस्थानुसार जिलेवार छात्र अध्यापक अनुपात

Districtwise Pupil Teacher ratio by Institution in U.P.

वर्ष/जिला	प्रति अध्यापक छात्रों की संख्या No. Of Students Per Teacher				Year/District	
	प्राथमिक विद्यालय	उच्च प्राथमिक विद्यालय	उ0मा0वि0	डिग्रीकालेज		
	Primary School	Upper Primary School	Higher Secondary School	Degree College		
1	2	3	4	5	1	
27	खीरी	57	57	114	374	kheri
28	सीतापुर	73	55	26	309	Sitapur
29	हरदोई	47	53	62	132	Hardoi
30	उन्नाव	36	39	43	153	Unnao
31	लखनऊ	84	102	34	111	Lucknow
32	रायबरेली	29	46	50	206	Raebareli
33	फर्रुखाबाद	48	36	37	42	Farrukhabad
34	कन्नौज	61	56	38	46	Kannauj
35	इटावा	51	36	28	50	Etawah
36	औरैया	36	36	50	53	Auraiya
37	रमाबाई नगर	29	22	56	51	Ramabai Nagar
38	कानपुर नगर	52	34	41	56	Kanpur Nagar
39	जालौन	49	30	44	37	Jalaun
40	झाँसी	49	25	50	34	Jhansi
41	ललितपुर	62	71	95	88	Lalitpur
42	हमीरपुर	33	27	54	34	Hamirpur
43	महोबा	51	32	24	66	Mahoba
44	बाँदा	59	52	60	65	Banda
45	चित्रकूट	49	41	48	48	Chitrakoot
46	फतेहपुर	33	28	20	74	Fatehpur
47	प्रतापगढ़	47	60	56	180	Pratapgarh
48	कौशाम्बी	51	38	48	46	Kaushambi
49	इलाहाबाद	67	48	36	72	Allahabad

अनुबद्ध.....

Contd.....

5- शिक्षा Education

5.11- 2008 में संस्थानुसार जिलेवार छात्र अध्यापक अनुपात

Districtwise Pupil Teacher ratio by Institution in U.P.

वर्ष/जिला	प्रति अध्यापक छात्रों की संख्या No. Of Students Per Teacher				Year/District	
	प्राथमिक विद्यालय	उच्च प्राथमिक विद्यालय	उ0मा0वि0	डिग्रीकालेज		
	Primary School	Upper Primary School	Higher Secondary School	Degree College		
1	2	3	4	5	1	
50	बाराबंकी	41	32	61	178	Barabanki
51	फैजाबाद	37	36	53	157	Faizabad
52	अम्बेडकरनगर	49	41	43	86	AmbedkarNagar
53	सुलतानपुर	40	44	55	272	Sultanpur
54	अमेठी	38	32	91	168	Amethi
55	बहराइच	69	63	24	402	Bahraich
56	श्रावस्ती	50	36	68	78	Shrawasti
57	बलरामपुर	84	54	38	234	Balrampur
58	गोण्डा	50	31	104	230	Gonda
59	सिद्धार्थनगर	57	43	60	122	SiddharthNagar
60	बस्ती	51	68	52	135	Basti
61	संतकबीरनगर	60	81	28	411	SantkabarNagar
62	महाराजगंज	70	66	47	299	Mahrajganj
63	गोरखपुर	43	34	55	78	Gorakhpur
64	कुशीनगर	65	41	60	172	KushiNagar
65	देवरिया	42	29	52	145	Deoria
66	आजमगढ़	46	34	58	105	Azamgarh
67	मऊ	43	86	80	109	Mau
68	बलिया	43	32	75	37	Ballia
69	जौनपुर	48	42	83	87	Jaunpur
70	गाजीपुर	59	66	46	94	Ghazipur
71	चन्दौली	55	45	91	93	Chandauli
72	वाराणसी	49	32	51	146	Varanasi
73	संतरविदास नगर	40	35	54	47	SantravidasNagar
74	मिर्जापुर	47	47	86	128	Mirzapur
75	सोनभद्र	65	41	46	105	Sonbhadra
	उत्तर प्रदेश	50	40	48	68	Uttar Pradesh

** मातृ जनपद में सम्मिलित

** Included in Mother District

2008-09 से सम्बन्धित

Relates to 2008-09

स्रोत : शिक्षा की प्रगति, उ.प्र.

Source : Shiksha ki Pragati U.P.

6. जनसंचार / Mass Communication

6.1 ३०प्र० में मुख्य भाषानुसार समाचार पत्र एवं पत्रिकाओं की संख्या No. of news papers & periodicals by major languages in U.P.

वर्ष	हिन्दी	अंग्रेजी	संस्कृत	उर्दू	द्विभाषी	बहुभाषी	अन्य	योग
	Hindi	English	Sanskrit	Urdu	Bilingual	Multilingual	Other	Total
1	2	3	4	5	6	7	8	9
1980	1810	202	9	245	193	17	27	2503
1981	1967	213	10	257	209	17	29	2702
1982	2052	216	11	255	220	16	29	2799
1983	2139	226	11	264	228	15	29	2912
1984	2257	233	11	283	230	17	32	3063
1985	2369	241	11	309	230	17	32	3209
1990	2920	285	12	388	242	17	35	3899
1995	4783	325	16	663	261	17	40	6105
1998	6345	369	17	824	278	18	18	7869
1999	6808	385	17	847	291	21	46	8415
2000	7092	404	18	857	307	23	49	8750
2001	6794	373	18	858	301	17	36	8397
2002-03	7380	407	19	879	328	20	38	9071
2003-04	7713	436	19	905	359	22	38	9492
2004-05	7947	446	19	910	375	22	38	9757
2005-06	8067	449	19	912	377	22	39	9885
2007-08	8798	526	19	978	412	22	44	10799
2008-09	9343	573	19	1086	450	23	47	11541
2013-14*	4294	114	39	453	60			4960
2014-15*	4368	133	46	483	48	1	51	5130
2015-16*	4685	259	54	426	60		51	5535

स्रोत: रजिस्ट्रार, समाचार पत्र, भारत सरकार, सूचना एवं प्रसारण मंत्रालय (सांख्यिकीय सांराश भारत सरकार)

Source : Registrar News Paper of India, Ministry of Information and Broadcasting [Statistical abstract, Govt. of India]

*सांख्यिकीय पत्रिका

*sankhikiya patrika

6. जनसंचार / Mass Communication

6.2 ३०प्र० में मुद्रणालयों की जिलेवार संख्या

District wise No. of printing Presses in U.P

वर्ष/जिला/मण्डल/क्षेत्र	सार्वजनिक Public	निजी Private	योग Total	Year/District/Division/ Region
1	2	3	4	1
1975-76	4809	1975-76
1981-82	6695	1981-82
1990-91	15	10372	10387	1990-91
1995-96	22	11585	11607	1995-96
1998-99	23	12730	12753	1998-99
2000-01	18	13049	13067	2000-01
2001-02	19	12999	13018	2001-02
2002-03	19	12999	13018	2002-03
2003-04	29	12445	12474	2003-04
2004-05	29	12445	12474	2004-05
2005-06	26	11301	11327	2005-06
2006-07	28	12585	12613	2006-07
2007-08	34	12097	12131	2007-08
2008-09	38	11893	11931	2008-09
2009-10	38	11915	11953	2009-10
2010-11	39	11925	11964	2010-11
2011-12	43	11972	12013	2011-12
2012-13	42	11986	12028	2012-13
2013-14	28	9786	9814	2013-14
2014-15	43	9953	9996	2014-15
2015-16	48	9523	9567	2015-16
1-सहारनपुर	0	209	209	Saharanpur
2-मुजफ्फरनगर	0	196	196	Muzaffarnagar
3-शामली	**	10	10	Shamli
सहारनपुर मण्डल	0	415	415	Saharanpur div.
4-बिजनौर	0	102	102	Bijnor
5-मुरादाबाद	0	0	0	Moradabad
6-संभल	0	39	39	Sambhal
7-रामपुर	7	58	65	Rampur
8-अमरोहा	0	39	39	Amroha
मुरादाबाद मण्डल	7	238	245	Moradabad Div.
9-मेरठ	0	531	531	Meerut
10-बागपत	0	25	25	Baghpat
11-गाजियाबाद	0	280	280	Ghaziabad
12-हापुड़	**	9	9	Hapur
13-गौतमबुद्ध नगर	0	81	81	G. B. Nagar
14-बुलन्दशहर	1	112	113	Bulandshahar
मेरठ मण्डल	1	1038	1039	Meerut Div.
15-मथुरा	0	148	148	Mathura
16-आगरा	0	1038	1038	Agra
17-फिरोजाबाद	0	0	0	Firozabad
18-मैनपुरी	0	25	25	Mainpuri
आगरा मण्डल	0	1211	1211	Agra Div.
19-अलीगढ़.	1	0	1	Aligarh
20-हाथरस	0	62	62	Hathras
21-एटा	0	0	0	Etah
22-कासगंज	0	0	0	Kasganj
अलीगढ़ मण्डल	1	62	63	Aligarh Div.
23-बदायूं	0	0	0	Badaun
24-बरेली	0	48	48	Bareilly
25-पीलीभीत	0	0	0	Pilibhit
26-शाहजहाँपुर	0	0	0	Shahjahanpur
बरेली मण्डल	0	48	48	Bareilly Div.
अनुबद्ध.....				Contd

6. जनसंचार / Mass Communication

6.2 30प्र0 में मुद्रणालयों की जिलेवार संख्या

District wise No. of printing Presses in U.P

वर्ष/जिला/मण्डल/क्षेत्र	सार्वजनिक Public	निजी Private	योग Total	Year/District/Division/ Region
1	2	3	4	1
27-खीरी	2	93	95	kheri
28-सीतापुर	1	86	87	Sitapur
29-हरदोई	1	65	66	Hardoi
30-उन्नाव	0	53	53	Unnao
31-लखनऊ	1	1972	1973	Lucknow
32-रायबरेली	1	43	44	Raebareli
लखनऊ मण्डल	6	2312	2318	Lucknow Div.
33-फर्रुखाबाद	0	0	0	Farrukhabad
34-कन्नौज	0	23	23	Kannauj
35-इटवा	0	263	263	Etawah
36-औरैया	0	0	0	Auraiya
37-कानपुर देहात	0	0	0	Kanpur Dehat
38-कानपुर नगर	0	432	432	Kanpur Nagar
कानपुर मण्डल	0	718	718	Kanpur Div.
39-जालौन	0	0	0	Jalaun
40-झाँसी	2	151	153	Jhansi
41-ललितपुर	2	30	32	Lalitpur
झाँसी मण्डल	4	181	185	Jhansi Div.
42-हमीरपुर	0	52	52	Hamirpur
43-महोबा	0	0	0	Mahoba
44-बाँदा	1	47	48	Banda
45-चित्रकूट	0	13	13	Chitrakoot
चित्रकूट धाम मण्डल	1	112	113	Chitrakoot Dham Div.
46-फतेहपुर	0	35	36	Fatehpur
47-प्रतापगढ़	0	65	65	Pratapgarh
48-कौशाम्बी	0	14	14	Kaushambi
49-इलाहाबाद	13	769	782	Allahabad
इलाहाबाद मण्डल	13	810	823	Allahabad Div.
50-बाराबंकी	0	44	44	Barabanki
51-फैजाबाद	0	57	57	Faizabad
52-अम्बेडकरनगर	0	0	0	Ambedkar Nagar
53-सुल्तानपुर	0	10	10	Sultanpur
54-अमेठी	0	5	0	Amethi
फैजाबाद मण्डल	0	111	111	Faizabad Div.
अनुबद्ध.....				Contd

6. जनसंचार / Mass Communication

6.2 30प्र0 में मुद्रणालयों की जिलेवार संख्या

District wise No. of printing Presses in U.P

वर्ष/जिला/मण्डल/क्षेत्र	सार्वजनिक Public	निजी Private	योग Total	Year/District/Division/ Region
1	2	3	4	1
55-बहराइच	5	44	49	Bahraich
56-श्रावस्ती	0	6	6	Shrawasti
57-बलरामपुर	0	9	9	Balrampur
58-गोण्डा	1	20	21	Gonda
देवीपाटन मण्डल	6	79	85	Devipatan Div.
59-सिद्धार्थनगर	1	18	19	Siddharth Nagar
60-बस्ती	2	76	78	Basti
61-संतकबीरनगर	0	26	26	Sant Kabir Nagar
बस्ती मण्डल	3	120	123	Basti Div.
62-महराजगंज	1	37	38	Mahrajganj
63-गोरखपुर	1	73	74	Gorakhpur
64-कुशीनगर	0	118	118	Kushi Nagar
65-देवरिया	0	61	61	Deoria
गोरखपुर मण्डल	2	289	291	Gorakhpur Div.
66-आजमगढ़	1	0	1	Azamgarh
67-मऊ	0	21	21	Mau
68-बलिया	0	65	65	Ballia
आजमगढ़ मण्डल	1	86	87	Azamgarh Div.
69-जौनपुर	0	115	115	Jaunpur
70-गाजीपुर	0	111	111	Ghazipur
71-चन्दौली	1	39	40	Chandauli
72-वाराणसी	2	1272	1274	Varanasi
वाराणसी मण्डल	3	1537	1540	Varanasi Div.
73-संतरविदास नगर	0	37	37	Sant.Ravidas Nagar
74-मिर्जापुर	0	1	1	Mirzapur
75-सोनभद्र	0	40	40	Sonbhadra
विन्ध्याचल मण्डल	0	78	78	Vindhychal Div.
1. पश्चिमी सम्भाग	9	3298	3307	Western Region
2. केन्द्रीय सम्भाग	6	2823	2830	Central Region
3. बुन्देलखण्ड सम्भाग	5	293	298	Bundelkhand Region
4. पूर्वी सम्भाग	28	3109	3132	Eastern Region
उत्तर प्रदेश	48	9523	9567	Uttar pradesh

..अप्राप्त

.. Not Available

स्रोत: जिला सांख्यिकीय पत्रिका

Source : Distt. Sankhikiya Patrika

7- स्वास्थ्य / Health

7.1 - उ०प्र० में चिकित्सा (एलोपैथिक) संस्थाओं की जिलेवार संख्या

Districtwise No. of medical (Allopathic) institutions in U.P

(1 जनवरी की स्थिति)

(As on 1st Jan.)

वर्ष/जिला/मण्डल/क्षेत्र	राज्य सरकार State Govt.		स्थानीय निकाय एवं नगर पालिका	सहायता प्राप्त निजी	Year/District/Division/ Region
	सार्वजनिक	विशेष	Local bodies & municipal board	private Aided	
	Public	Special			
1	2	3	4	5	1
1961	693	172	335	61	1961
1971	1338	318	320	104	1971
1981	2386	377	201	130	1981
1991	4385	409	108	144	1991
1996	4528	420	103	137	1996
1999	4862	255	151	88	1999
2000	4252	190	131	70	2000
2001	3876	360	90	121	2001
2002	4220	189	124	61	2002
2003	3829	182	114	52	2003
2004	4057	1302	100	121	2004
2005	4042	290	114	52	2005
2006	4071	292	124	61	2006
2007	4085	325	124	61	2007
2008	4167	326	124	61	2008
2009	4169	413	124	61	2009
2010	4169	414	124	61	2010
2011	4172	414	124	61	2011
2012	4495	416	124	61	2012
2013	4495	416	124	61	2013
2014	4495	416	124	61	2014
2015	4501	416	124	61	2015
2016	4511	416	124	61	2016
1-सहारनपुर	68	9	6	1	Saharanpur
2-मुजफ्फरनगर	81	7	3	1	Muzaffarnagar
3-शामली	28	1	0	0	Shamli
सहारनपुर मण्डल	177	17	9	2	Saharanpur div.
4-बिजनौर	69	4	4	0	Bijnor
5-मुरादाबाद	61	17	6	0	Moradabad
6-संभल					Sambhal
7-रामपुर	42	3	0	1	Rampur
8-अमरोहा	40	5	0	0	Amroha
मुरादाबाद मण्डल	212	29	10	1	Moradabad Div.
9-मेरठ	57	8	9	0	Meerut
10-बागपत	36	2	0	0	Baghpat
11-गाजियाबाद	50	4	2	0	Chaziabad
12-हापुड़					Hapur
13-गौतमबुद्ध नगर	23	1	3	0	G. B. Nagar
14-बुलन्दशहर	92	5	0	0	Bulandshahar
मेरठ मण्डल	258	20	14	0	Meerut Div.
15-मथुरा	56	5	5	2	Mathura
16-आगरा	77	6	14	0	Agra
17-फिरोजाबाद	60	4	1	0	Firozabad
18-मैनपुरी	63	3	1	0	Mainpuri
आगरा मण्डल	256	18	21	2	Agra Div.
19-अलीगढ़.	54	6	1	0	Aligarh
20-हाथरस	37	4	0	0	Hathras
21-एटा	45	5	1	1	Etah
22-कासगंज	41	1	0	0	Kasganj
अलीगढ़ मण्डल	177	16	2	1	Aligarh Div.
23-बदायूं	82	3	1	0	Badaun
24-बरेली	78	7	2	1	Bareilly
25-पीलीभीत	41	14	0	1	Pilibhit
26-शाहजहाँपुर	66	5	3	1	Shahjahanpur

7- स्वास्थ्य / Health

7.1 - ३०५० में चिकित्सा (एलोपैथिक) संस्थाओं की जिलेवार संख्या

Districtwise No. of medical (Allopathic) institutions in U.P

(1 जनवरी की स्थिति)

(As on 1st Jan.)

वर्ष/जिला/मण्डल/क्षेत्र	राज्य सरकार State Govt.		स्थानीय निकाय एवं नगर पालिका	सहायता प्राप्त निजी	Year/District/Division/ Region
	सार्वजनिक	विशेष	Local bodies & municipal board	private Aided	
	Public	Special			
1	2	3	4	5	1
बरेली मण्डल	267	29	6	3	Bareilly Div.
अनुबद्ध.....					Contd

7- स्वास्थ्य / Health

7.1 - 30प्र0 में चिकित्सा (एलोपैथिक) संस्थाओं की जिलेवार संख्या

Districtwise No. of medical (Allopathic) institutions in U.P

(1 जनवरी की स्थिति)

(As on 1st Jan.)

वर्ष/जिला/मण्डल/क्षेत्र	राज्य सरकार State Govt.		स्थानीय निकाय एवं नगर पालिका	सहायता प्राप्त निजी	Year/District/Division/ Region
	सार्वजनिक	विशेष	Local bodies & municipal board	private Aided	
	Public	Special			
1	2	3	4	5	1
27-खीरी	84	7	0	0	kheri
28-सीतापुर	79	3	0	2	Sitapur
29-हरदोई	89	4	0	2	Hardoi
30-उन्नाव	69	3	2	0	Unnao
31-लखनऊ	46	23	7	12	Lucknow
32-रायबरेली	86	3	1	0	Raebareli
लखनऊ मण्डल	453	43	10	16	Lucknow Div.
33-फर्रुखाबाद	37	4	0	0	Farrukhabad
34-कन्नौज	45	1	0	0	Kannauj
35-इटवा	57	7	2	2	Etawah
36-औरैया	36	1	1	0	Auraiya
37-कानपुर देहात	48	1	6	0	Kanpur Dehat
38-कानपुर नगर	54	13	15	9	Kanpur Nagar
कानपुर मण्डल	277	27	24	11	Kanpur Div.
39-जालौन	55	3	0	0	Jalaun
40-झाँसी	50	5	2	1	Jhansi
41-ललितपुर	35	3	0	1	Lalitpur
झाँसी मण्डल	140	11	2	2	Jhansi Div.
42-हमीरपुर	42	5	0	0	Hamirpur
43-महोबा	28	9	0	0	Mahoba
44-बाँदा	57	2	2	0	Banda
45-चित्रकूट	36	2	0	0	Chitrakoot
चित्रकूट धाम मण्डल	163	18	2	0	Chitrakoot Dham Div.
46-फतेहपुर	67	4	0	0	Fatehpur
47-प्रतापगढ़	102	7	2	0	Pratapgarh
48-कौशाम्बी	45	10	0	1	Kaushambi
49-इलाहाबाद	107	13	8	5	Allahabad
इलाहाबाद मण्डल	321	34	10	6	Allahabad Div.
50-बाराबंकी	87	3	0	0	Barabanki
51-फैजाबाद	57	6	0	2	Faizabad
52-अम्बेडकरनगर	52	5	0	0	Ambedkar Nagar
53-सुल्तानपुर	90	4	1	0	Sultanpur
54-अमेठी	57	1	0	0	Amethi
फैजाबाद मण्डल	343	19	1	2	Faizabad Div.

अनुबद्ध.....

Contd

7- स्वास्थ्य / Health

7.1 - ३०१० में चिकित्सा (एलोपैथिक) संस्थाओं की जिलेवार संख्या

Districtwise No. of medical (Allopathic) institutions in U.P

(1 जनवरी की स्थिति)

(As on 1st Jan.)

वर्ष/जिला/मण्डल/क्षेत्र	राज्य सरकार State Govt.		स्थानीय निकाय एवं नगर पालिका	सहायता प्राप्त निजी	Year/District/Division/ Region
	सार्वजनिक	विशेष	Local bodies & municipal board	private Aided	
	Public	Special			
1	2	3	4	5	1
55-बहराइच	66	3	0	2	Bahraich
56-श्रावस्ती	31	2	0	0	Shrawasti
57-बलरामपुर	47	10	0	0	Balrampur
58-गोण्डा	66	4	0	2	Gonda
देवीपाटन मण्डल	210	19	0	4	Devipatan Div.
59-सिद्धार्थनगर	93	2	0	0	Siddharth Nagar
60-बस्ती	71	12	1	0	Basti
61-संतकबीरनगर	35	2	0	0	Sant Kabir Nagar
बस्ती मण्डल	199	16	1	0	Basti Div.
62-महराजगंज	68	1	1	0	Mahrajganj
63-गोरखपुर	105	15	2	2	Gorakhpur
64-कुशीनगर	76	10	0	0	Kushi Nagar
65-देवरिया	90	3	0	0	Deoria
गोरखपुर मण्डल	339	29	3	2	Gorakhpur Div.
66-आजमगढ़	130	14	0	1	Azamgarh
67-मऊ	54	3	0	0	Mau
68-बलिया	98	5	0	1	Ballia
आजमगढ़ मण्डल	282	22	0	2	Azamgarh Div.
69-जौनपुर	113	10	0	1	Jaunpur
70-गाजीपुर	87	5	1	0	Ghazipur
71-चन्दौली	48	10	0	0	Chandauli
72-वाराणसी	53	11	4	5	Varanasi
वाराणसी मण्डल	301	36	5	6	Varanasi Div.
73-संतरविदास नगर	34	1	0	0	Sant.Ravidas Nagar
74-मिर्जापुर	62	8	0	1	Mirzapur
75-सोनभद्र	40	4	4	0	Sonbhadra
विन्ध्याचल मण्डल	136	13	4	1	Vindhyachal Div.
1. पश्चिमी सम्भाग	1522	142	65	11	Western Region
2. केन्द्रीय सम्भाग	709	64	31	25	Central Region
3. बुन्देलखण्ड सम्भाग	303	29	4	2	Bundelkhand Region
4. पूर्वी सम्भाग	1977	181	24	23	Eastern Region
उत्तर प्रदेश	4511	416	124	61	Uttar pradesh

अनुबद्ध....

Contd.....

7- स्वास्थ्य / Health

7.1- ३०प्र० में चिकित्सा (एलोपैथिक) संस्थाओं की जिलेवार संख्या Districtwise No. of medical (Allopathic) institutions in U.P.

(1 जनवरी की स्थिति)

(As on 1st Jan.)

वर्ष/जिला/मण्डल/क्षेत्र	असहायता प्राप्त निजी Private Unaided	अन्य Other	कुल Total	Year/District/Division/ Region
1	6	7	8	1
1961	29	78	1368	1961
1971	40	71	2191	1971
1981	72	21	3187	1981
1991	92	1	5139	1991
1996	145	2	5335	1996
1999	375	-	5731	1999
2000	309	71	5023	2000
2001	409	-	4568	2001
2002	455	61	5110	2002
2003	409	61	4693	2003
2004	409	-	5701	2004
2005	55714*	96	60308	2005
2006	45790*	48	50386	2006
2007	15297	48#	19940	2007
2008	15297	48#	20023	2008
2009	15297	48#	20112	2009
2010	15297	48#	20113	2010
2011	15341	48#	20160	2011
2012	19414	48#	24558	2012
2013	19414	48#	24558	2013
2014	19414	48#	24558	2014
2015	19414	48#	24558	2015
2016	19414	48#	24558	2016
1-सहारनपुर	263	2	349	Saharanpur
2-मुजफ्फरनगर	401	1	494	Muzaffarnagar
3-शामली	11	0	40	Shamli
सहारनपुर मण्डल	675	3	883	Saharanpur div.
4-बिजनौर	261	1	339	Bijnor
5-मुरादाबाद	1891	0	1975	Moradabad
6-संभल				Sambhal
7-रामपुर	103	0	149	Rampur
8-अमरोहा	103	0	148	Amroha
मुरादाबाद मण्डल	2358	1	2611	Moradabad Div.
9-मेरठ	412	0	486	Meerut
10-बागपत	51	0	89	Baghpat
11-गाजियाबाद	815	0	871	Ghaziabad
12-हापुड़				Hapur
13-गौतमबुद्ध नगर	635	0	662	G. B. Nagar
14-बुलन्दशहर	273	2	372	Bulandshahar
मेरठ मण्डल	2186	2	2480	Meerut Div.
15-मथुरा	299	1	368	Mathura
16-आगरा	2001	1	2099	Agra
17-फिरोजाबाद	200	2	267	Firozabad
18-मैनपुरी	100	0	167	Mainpuri
आगरा मण्डल	2600	4	2901	Agra Div.
19-अलीगढ़.	613	0	674	Aligarh
20-हाथरस	112	1	154	Hathras
21-एटा	101	0	153	Etah
22-कासगंज	44	0	86	Kasganj
अलीगढ़ मण्डल	870	1	1067	Aligarh Div.
23-बदायूं	101	0	187	Badaun
24-बरेली	519	1	608	Bareilly
25-पीलीभीत	112	0	168	Pilibhit
26-शाहजहाँपुर	190	0	265	Shahjahanpur
बरेली मण्डल	922	1	1228	Bareilly Div.

अनुबद्ध.....

7- स्वास्थ्य / Health

7.1- ३०१० में चिकित्सा (एलोपैथिक) संस्थाओं की जिलेवार संख्या
Districtwise No. of medical (Allopathic) institutions in U.P.

(1 जनवरी की स्थिति)

(As on 1st Jan.)

वर्ष/जिला/मण्डल/क्षेत्र	असहायता प्राप्त निजी Private Unaided	अन्य Other	कुल Total	Year/District/Division/ Region
1	6	7	8	1
27-खीरी	172	0	263	kheri
28-सीतापुर	144	0	228	Sitapur
29-हरदोई	116	0	211	Hardoi
30-उन्नाव	111	0	185	Unnao
31-लखनऊ	1274	7	1369	Lucknow
32-रायबरेली	150	0	240	Raebareli
लखनऊ मण्डल	1967	7	2496	Lucknow Div.
33-फर्रुखाबाद	91	1	133	Farrukhabad
34-कन्नौज	56	0	100	Kannauj
35-इटावा	364	2	434	Etawah
36-औरैया	32	0	70	Auraiya
37-कानपुर देहात	55	0	110	Kanpur Dehat
38-कानपुर नगर	1201	6	1298	Kanpur Nagar
कानपुर मण्डल	1799	9	2145	Kanpur Div.
39-जालौन	42	0	100	Jalaun
40-झाँसी	440	0	498	Jhansi
41-ललितपुर	65	0	104	Lalitpur
झाँसी मण्डल	547	0	702	Jhansi Div.
42-हमीरपुर	42	0	89	Hamirpur
43-महोबा	22	1	60	Mahoba
44-बाँदा	51	0	112	Banda
45-चित्रकूट	17	0	55	Chitrakoot
चित्रकूट धाम मण्डल	132	1	316	Chitrakoot Dham Div.
46-फतेहपुर	77	1	149	Fatehpur
47-प्रतापगढ़	75	0	186	Pratapgarh
48-कौशाम्बी	40	0	96	Kaushambi
49-इलाहाबाद	1001	3	1137	Allahabad
इलाहाबाद मण्डल	1193	4	1568	Allahabad Div.
50-बाराबंकी	111	0	201	Barabanki
51-फैजाबाद	123	3	187	Faizabad
52-अम्बेडकरनगर	62	0	119	Ambedkar Nagar
53-सुल्तानपुर	263	0	358	Sultanpur
54-अमेठी	32	0	90	Amethi
फैजाबाद मण्डल	591	3	955	Faizabad Div.
अनुबद्ध.....				Contd

7- स्वास्थ्य / Health

7.1- ३०१० में चिकित्सा (एलोपैथिक) संस्थाओं की जिलेवार संख्या Districtwise No. of medical (Allopathic) institutions in U.P.

(1 जनवरी की स्थिति)

(As on 1st Jan.)

वर्ष/जिला/मण्डल/क्षेत्र	असहायता प्राप्त निजी Private Unaided	अन्य Other	कुल Total	Year/District/Division/ Region
1	6	7	8	1
55-बहराइच	84	0	155	Bahraich
56-श्रावस्ती	22	0	55	Shrawasti
57-बलरामपुर	77	0	134	Balrampur
58-गोण्डा	99	0	171	Gonda
देवीपाटन मण्डल	282	0	515	Devipatan Div.
59-सिद्धार्थनगर	51	0	146	Siddharth Nagar
60-बस्ती	66	3	153	Basti
61-संतकबीरनगर	32	0	69	Sant Kabir Nagar
बस्ती मण्डल	149	3	368	Basti Div.
62-महराजगंज	45	0	115	Mahrajganj
63-गोरखपुर	71	0	195	Gorakhpur
64-कुशीनगर	116	0	202	Kushi Nagar
65-देवरिया	110	0	203	Deoria
गोरखपुर मण्डल	342	0	715	Gorakhpur Div.
66-आजमगढ़	165	0	310	Azamgarh
67-मऊ	87	0	144	Mau
68-बलिया	77	0	181	Ballia
आजमगढ़ मण्डल	329	0	635	Azamgarh Div.
69-जौनपुर	201	1	326	Jaunpur
70-गाजीपुर	860	0	953	Ghazipur
71-चन्दौली	77	0	135	Chandauli
72-वाराणसी	1154	4	1231	Varanasi
वाराणसी मण्डल	2292	5	2645	Varanasi Div.
73-संतरविदास नगर	89	0	124	Sant.Ravidas Nagar
74-मिर्जापुर	23	2	96	Mirzapur
75-सोनभद्र	68	2	118	Sonbhadra
विन्ध्याचल मण्डल	180	4	338	Vindhyachal Div.
1. पश्चिमी सम्भाग	10154	15	11907	Western Region
2. केन्द्रीय सम्भाग	3411	14	4254	Central Region
3. बुन्देलखण्ड सम्भाग	679	1	1018	Bundelkhand Region
4. पूर्वी सम्भाग	5170	18	7389	Eastern Region
उत्तर प्रदेश	19414	48	24558	Uttar pradesh

*निजी संस्थाओं की सं० में अस्पताल, नर्सिंग होम, मेडिकल क्लीनिक, पैथो लैब, डाग्नो क्लीनिक, एक्स-रे, आर्यु० एवं हॉम्यो० चि० सम्मिलित है।

* Includes Hospitals, Nursing Home, Medi. Clinic, Path. Lab, Dig Clinic, X-ray, Ayurved and Homeo. Hospitals in private institutions.

वर्ष 2006 से सम्बन्धित

Relates to year 2006

** मातृ जनपद में सम्मिलित

** Included in Mother District

स्रोत : महानिदेशालय स्वास्थ्य सेवाए, ३०१०

Source: Directorate General of Health services, U.P.

7-स्वास्थ्य / Health

7.2- 30प्र0 में आयुर्वेदिक चिकित्सा सेवा (राजकीय)
Ayurvedic & Unani medical services(Govt) in U.P.

(31 मार्च की स्थिति)

(As on 31 March.)

वर्ष/जिला/मण्डल/क्षेत्र	वर्ष/ Year				Year/District/Division/ Region
	2011-12	2013-14	2014-15	2015-16	
1	2	3	4	5	1
1.चिकित्सालय एवं औषधालय	2114	2114	2114	2114	Hospital & dispensaries
2. उपलब्ध शैयायें	10054	10054	10054	10054	Beds available
3. उपचारित रोगी (000)	21854	22396	45152	34580	Patients treated
4.औषधालय में लगे कर्मचारी					Employees in dispensaries
(क) डाक्टर	2186	2222	2222	2222	Doctors
(ख) नर्स/मिडवाइफ	610	579	580	479	Nurses & Midwives
(ग) अन्य पैरामेडिकल	2253	2253	2250	2140	Other Paramedicals

नोट-यूनानी निदेशालय आयुर्वेद एवं यूनानी निदेशालय से अलग है।

Note- Directorate of Unani is separated from Directorate of
Ayurved & Unani

स्रोत- आयुर्वेदिक निदेशालय 30 प्र0।

Source-Directorate of Ayurved
U.P.

7-स्वास्थ्य / Health

7.3-30प्र0 में यूनानी चिकित्सा सेवा (राजकीय)

Unani medical services(Govt) in U.P.

(31 मार्च की स्थिति)

(As on 31
March.)

वर्ष/जिला/मण्डल/क्षेत्र	वर्ष/ Year				Year/District/Division/ Region
	2011-12	2013-14	2014-15	2015-16	
1	2	3	4	5	1
1.चिकित्सालय एवं औषधालय	253	253	256	256	Hospital & dispensaries
2. उपलब्ध शैयायें	845	823	1023	1023	Beds available
3. उपचारित रोगी (000)	2588	3305	3404	3414	Patients treated
4.औषधालय में लगे कर्मचारी					Employees in dispensaries
(क) डाक्टर	263	263	264	264	Doctors
(ख) नर्स/मिडवाइफ	36	38	38	37	Nurses & Midwives
(ग) अन्य पैरामेडिकल	263	274	274	274	Other Paramedicals

नोट-यूनानी निदेशालय आयुर्वेद एवं यूनानी निदेशालय से अलग है।

Note- Directorate of Unani is separated from Directorate of Avurved & Unani.

स्रोत- यूनानी निदेशालय 30 प्र0।

7-स्वास्थ्य / Health

7.4 - 3090 में होम्योपैथिक चिकित्सा सेवा (राजकीय) के जिलेवार आंकड़े

Districtwise data of Homeopathic medical services (Govt.) in U.P.

वर्ष/जिला/मण्डल/क्षेत्र	चिकित्सालय एवं औषधालय Hospital & Dispensaries	शैयाओं की संख्या No. of beds	चिकित्सकों की संख्या No. of doctors	Year/District/Division/ Region
1	2	3	4	1
1980-81	339	415	448	1980-81
1990-91	982	525	850	1990-91
1995-96	1149	525	1125	1995-96
1996-97	1354	525	1330	1996-97
2001-02	1342	383	1269	2001-02
2002-03	1342	388	1269	2002-03
2003-04	1342	388	1269	2003-04
2004-05	1342	388	1231	2004-05
2005-06	1482	388	1370	2005-06
2006-07	1482	388	1370	2006-07
2007-08	1575	388	1484	2007-08
2008-09	1575	388	1610	2008-09
2009-10	1575	388	1610	2009-10
2010-11	1575	388	1610	2010-11
2011-12	1575	388	1610	2011-12
2012-13	1575	388	1610	2012-13
2013-14	1575	388	1610	2013-14
2014-15	1575	388	1610	2014-15
2015-16	1575	388	1610	2015-16
1-सहारनपुर	8	0	7	Saharanpur
2-मुजफ्फरनगर	17	4	17	Muzaffarnagar
3-शामली	**	**	**	Shamli
सहारनपुर मण्डल	25	4	24	Saharanpur div.
4-बिजनौर	13	0	13	Bijnor
5-मुरादाबाद	22	44	23	Moradabad
6-संभल	**	**	**	Sambhal
7-रामपुर	14	0	14	Rampur
8-अमरोहा	8	0	8	Amroha
मुरादाबाद मण्डल	57	44	58	Moradabad Div.
9-मेरठ	12	4	12	Meerut
10-बागपत	8	0	8	Baghpat
11-गाजियाबाद	32	4	33	Ghaziabad
12-हापड़	**	**	**	Hapur
13-गौतमबुद्ध नगर	12	0	12	G. B. Nagar
14-बुलन्दशहर	20	0	21	Bulandshahar
मेरठ मण्डल	84	8	86	Meerut Div.
15-मथुरा	16	0	16	Mathura
16-आगरा	10	0	10	Agra
17-फिरोजाबाद	8	0	8	Firozabad
18-मैनपुरी	16	0	17	Mainpuri
आगरा मण्डल	50	0	51	Agra Div.
19-अलीगढ़.	15	0	15	Aligarh
20-हाथरस	11	0	11	Hathras
21-एटा	18	0	18	Etah
22-कासगंज	**	**	**	Kasganj
अलीगढ़ मण्डल	44	0	44	Aligarh Div.
23-बदायूं	13	0	13	Badaun
24-बरेली	26	0	27	Bareilly
25-पीलीभीत	22	0	21	Pilibhit
26-शाहजहाँपुर	18	4	18	Shahjahanpur
बरेली मण्डल	79	4	79	Bareilly Div.
अनुबद्ध.....				Contd

7-स्वास्थ्य / Health

7.4 - 3090 में होम्योपैथिक चिकित्सा सेवा (राजकीय) के जिलेवार आंकड़े

Districtwise data of Homeopathic medical services (Govt.) in U.P.

वर्ष/जिला/मण्डल/क्षेत्र	चिकित्सालय एवं औषधालय Hospital & Dispensaries	शैयाओं की संख्या No. of beds	चिकित्सकों की संख्या No. of doctors	Year/District/Division/ Region
1	2	3	4	1
27-खीरी	27	0	28	kheri
28-सीतापुर	35	12	36	Sitapur
29-हरदोई	36	4	37	Hardoi
30-उन्नाव	34	4	35	Unnao
31-लखनऊ	45	54	51	Lucknow
32-रायबरेली	53	4	54	Raebareli
लखनऊ मण्डल	230	78	241	Lucknow Div.
33-फर्रुखाबाद	19	4	20	Farrukhabad
34-कन्नौज	12	0	12	Kannauj
35-इटावा	16	0	16	Etawah
36-औरैया	9	0	9	Auraiya
37-कानपुर देहात	15	0	14	Kanpur Dehat
38-कानपुर नगर	23	50	25	Kanpur Nagar
कानपुर मण्डल	94	54	96	Kanpur Div.
39-जालौन	21	0	22	Jalaun
40-झाँसी	9	0	9	Jhansi
41-ललितपुर	24	4	25	Lalitpur
झाँसी मण्डल	54	4	56	Jhansi Div.
42-हमीरपुर	22	4	22	Hamirpur
43-महोबा	9	0	10	Mahoba
44-बाँदा	26	0	27	Banda
45-चित्रकूट	15	0	15	Chitrakoot
चित्रकूट धाम मण्डल	72	4	74	Chitrakoot Dham Div.
46-फतेहपुर	43	0	43	Fatehpur
47-प्रतापगढ़	47	4	48	Pratapgarh
48-कौशाम्बी	7	0	7	Kaushambi
49-इलाहाबाद	34	50	35	Allahabad
इलाहाबाद मण्डल	131	54	133	Allahabad Div.
50-बाराबंकी	27	0	28	Barabanki
51-फैजाबाद	19	34	20	Faizabad
52-अम्बेडकरनगर	19	0	19	Ambedkar Nagar
53-सुल्तानपुर	54	0	55	Sultanpur
54-अमेठी	**	**	**	Amethi
फैजाबाद मण्डल	119	34	122	Faizabad Div.
अनुबद्ध.....				Contd

7-स्वास्थ्य / Health

7.4 - ३०१० में होम्योपैथिक चिकित्सा सेवा (राजकीय) के जिलेवार आंकड़े

Districtwise data of Homeopathic medical services (Govt.) in U.P.

वर्ष/जिला/मण्डल/क्षेत्र	चिकित्सालय एवं औषधालय Hospital & Dispensaries	शैयाओं की संख्या No. of beds	चिकित्सकों की संख्या No. of doctors	Year/District/Division/ Region
1	2	3	4	1
55-बहराइच	19	4	20	Bahraich
56-श्रावस्ती	16	0	16	Shrawasti
57-बलरामपुर	14	0	14	Balrampur
58-गोण्डा	11	4	11	Gonda
देवीपाटन मण्डल	60	8	61	Devipatan Div.
59-सिद्धार्थनगर	21	0	21	Siddharth Nagar
60-बस्ती	20	0	21	Basti
61-संतकबीरनगर	17	0	17	Sant Kabir Nagar
बस्ती मण्डल	58	0	59	Basti Div.
62-महराजगंज	26	0	26	Mahrajganj
63-गोरखपुर	36	0	37	Gorakhpur
64-कुशीनगर	45	0	45	Kushi Nagar
65-देवरिया	27	0	28	Deoria
गोरखपुर मण्डल	134	0	136	Gorakhpur Div.
66-आजमगढ़	30	34	31	Azamgarh
67-मऊ	23	0	23	Mau
68-बलिया	67	0	68	Ballia
आजमगढ़ मण्डल	120	34	122	Azamgarh Div.
69-जौनपुर	40	4	41	Jaunpur
70-गाजीपुर	27	54	28	Ghazipur
71-चन्दौली	21	0	21	Chandauli
72-वाराणसी	15	0	16	Varanasi
वाराणसी मण्डल	103	58	106	Varanasi Div.
73-संतरविदास नगर	7	0	7	Sant.Ravidas Nagar
74-मिर्जापुर	26	0	27	Mirzapur
75-सोनभद्र	28	0	28	Sonbhadra
विन्ध्याचल मण्डल	61	0	62	Vindhyachal Div.
1. पश्चिमी सम्भाग	395	64	399	Western Region
2. केन्द्रीय सम्भाग	338	128	351	Central Region
3. बुन्देलखण्ड सम्भाग	126	8	130	Bundelkhand Region
4. पूर्वी सम्भाग	716	188	730	Eastern Region
उत्तर प्रदेश	1575	388	1610	Uttar pradesh

स्रोत-होम्योपैथिक निदेशालय, ३०१०।

Source-Homeopathic Directorate, U.P.

7- स्वास्थ्य / Health

7.5 - ३०प्र० में चिकित्सालयों/औषधालयों (एलोपैथिक) में शैयाओं की जिलेवार संख्या

Districtwise No. of beds in hospitals/dispensaries (Allopathic) in U.P

(1 जनवरी की स्थिति)

(As on 1 Jan.)

वर्ष/जिला/मण्डल/क्षेत्र	शैयाओं की संख्या / No. of beds			Year/District/Division/ Region
	ग्रामीण Rural	नगरीय Urban	योग Total	
1	2	3	4	1
1995-96	20500	56354	76854	1995-96
1999-00	17280	51868	69148	1999-00
2001-02	17760	52331	70091	2001-02
2002-03	17234	53211	70445	2002-03
2003-04	17782	52914	70696	2003-04
2004-05	26490	20012#	46502	2004-05
2005-06	26606	20501#	47107	2005-06
2006-07	27532	20751#	48283	2006-07
2007-08	30210	20751#	50961	2007-08
2008-09	29954	40714#	70668	2008-09
2009-10	29954	41414#	71368	2009-10
2010-11	29954	41714#	71668	2010-11
2011-12	38338	45891	84229	2011-12
2012-13	38338	45891	84229	2012-13
2013-14	38338	45891	84229	2013-14
2014-15	38338	46866	84204	2014-15
2015-16	39084	47315	86399	2015-16
1-सहारनपुर	610	926	1536	Saharanpur
2-मुजफ्फरनगर	506	685	1191	Muzaffarnagar
3-शामली	242	30	272	Shamli
सहारनपुर मण्डल	1358	1641	2999	Saharanpur div.
4-बिजनौर	562	500	1062	Bijnor
5-मुरादाबाद	640	1097	1737	Moradabad
6-संभल				Sambhal
7-रामपुर	298	806	1104	Rampur
8-अमरोहा	368	400	768	Amroha
मुरादाबाद मण्डल	1868	2803	4671	Moradabad Div.
9-मेरठ	532	670	1202	Meerut
10-बागपत	326	200	526	Baghpat
11-गाजियाबाद	424	623	1047	Ghaziabad
12-हापुड़				Hapur
13-गौतमबुद्ध नगर	222	250	472	G. B. Nagar
14-बुलन्दशहर	702	750	1452	Bulandshahar
मेरठ मण्डल	2206	2493	4699	Meerut Div.
15-मथुरा	524	529	1053	Mathura
16-आगरा	724	1042	1766	Agra
17-फिरोजाबाद	422	600	1022	Firozabad
18-मैनपुरी	486	298	784	Mainpuri
आगरा मण्डल	2156	2469	4625	Agra Div.
19-अलीगढ़.	550	790	1340	Aligarh
20-हाथरस	330	130	460	Hathras
21-एटा	284	354	638	Etah
22-कासगंज	294	30	324	Kasganj
अलीगढ़ मण्डल	1458	1304	2762	Aligarh Div.
23-बदायूं	640	700	1340	Badaun
24-बरेली	650	1009	1659	Bareilly
25-पीलीभीत	320	600	920	Pilibhit
26-शाहजहाँपुर	602	618	1220	Shahjahanpur
बरेली मण्डल	2212	2927	5139	Bareilly Div.
अनुवद्ध.....				Contd.....

7- स्वास्थ्य / Health

7.5 - ३०प्र० में चिकित्सालयों/औषधालयों (एलोपैथिक) में शैयाओं की जिलेवार संख्या

Districtwise No. of beds in hospitals/dispensaries (Allopathic) in U.P

(1 जनवरी की स्थिति)

(As on 1 Jan.)

वर्ष/जिला/मण्डल/क्षेत्र	शैयाओं की संख्या / No. of beds			Year/District/Division/ Region
	ग्रामीण Rural	नगरीय Urban	योग Total	
1	2	3	4	1
27-खीरी	730	569	1299	kheri
28-सीतापुर	940	790	1730	Sitapur
29-हरदोई	814	730	1544	Hardoi
30-उन्नाव	648	684	1332	Unnao
31-लखनऊ	478	4150	4628	Lucknow
32-रायबरेली	746	750	1496	Raebareli
लखनऊ मण्डल	4356	7673	12029	Lucknow Div.
33-फर्रुखाबाद	356	486	842	Farrukhabad
34-कन्नौज	466	582	1048	Kannauj
35-इटावा	436	431	867	Etawah
36-औरैया	322	338	660	Auraiya
37-कानपुर देहात	478	432	910	Kanpur Dehat
38-कानपुर नगर	476	1500	1976	Kanpur Nagar
कानपुर मण्डल	2534	3769	6303	Kanpur Div.
39-जालौन	702	376	1078	Jalaun
40-झाँसी	356	402	758	Jhansi
41-ललितपुर	270	464	734	Lalitpur
झाँसी मण्डल	1328	1242	2570	Jhansi Div.
42-हमीरपुर	376	298	674	Hamirpur
43-महोबा	216	298	514	Mahoba
44-बाँदा	410	498	908	Banda
45-चित्रकूट	300	346	646	Chitrakoot
चित्रकूट धाम मण्डल	1302	1440	2742	Chitrakoot Dham Div.
46-फतेहपुर	502	602	1104	Fatehpur
47-प्रतापगढ़	1110	804	1914	Pratapgarh
48-कौशाम्बी	362	482	844	Kaushambi
49-इलाहाबाद	922	1370	2292	Allahabad
इलाहाबाद मण्डल	2896	3258	6154	Allahabad Div.
50-बाराबंकी	786	1032	1818	Barabanki
51-फैजाबाद	532	996	1528	Faizabad
52-अम्बेडकरनगर	402	316	718	Ambedkar Nagar
53-सुल्तानपुर	736	708	1444	Sultanpur
54-अमेठी	480	30	510	Amethi
फैजाबाद मण्डल	2936	3082	6018	Faizabad Div.
अनुवद्ध.....				Contd.....

7- स्वास्थ्य / Health

7.5 - ३०१० में चिकित्सालयों/औषधालयों (एलोपैथिक) में शैयाओं की जिलेवार संख्या

Districtwise No. of beds in hospitals/dispensaries (Allopathic) in U.P

(1 जनवरी की स्थिति)

(As on 1 Jan.)

वर्ष/जिला/मण्डल/क्षेत्र	शैयाओं की संख्या / No. of beds			Year/District/Division/ Region
	ग्रामीण Rural	नगरीय Urban	योग Total	
1	2	3	4	1
55-बहराइच	628	580	1208	Bahraich
56-श्रावस्ती	280	129	409	Shrawasti
57-बलरामपुर	442	402	844	Balrampur
58-गोण्डा	720	742	1462	Gonda
देवीपाटन मण्डल	2070	1853	3923	Devipatan Div.
59-सिद्धार्थनगर	662	498	1160	Siddharth Nagar
60-बस्ती	538	964	1502	Basti
61-संतकबीरनगर	296	372	668	Sant Kabir Nagar
बस्ती मण्डल	1496	1834	3330	Basti Div.
62-महराजगंज	636	400	1036	Mahrajganj
63-गोरखपुर	896	1076	1972	Gorakhpur
64-कुशीनगर	668	972	1640	Kushi Nagar
65-देवरिया	776	1076	1852	Deoria
गोरखपुर मण्डल	2976	3524	6500	Gorakhpur Div.
66-आजमगढ़	1080	1266	2346	Azamgarh
67-मऊ	372	285	657	Mau
68-बलिया	782	784	1566	Ballia
आजमगढ़ मण्डल	2234	2335	4569	Azamgarh Div.
69-जौनपुर	998	510	1508	Jaunpur
70-गाजीपुर	764	410	1174	Ghazipur
71-चन्दौली	322	400	722	Chandauli
72-वाराणसी	420	1188	1608	Varanasi
वाराणसी मण्डल	2504	2508	5012	Varanasi Div.
73-संतरविदास नगर	292	252	544	Sant.Ravidas Nagar
74-मिर्जापुर	586	596	1182	Mirzapur
75-सोनभद्र	316	312	628	Sonbhadra
विन्ध्याचल मण्डल	1194	1160	2354	Vindhyachal Div.
1. पश्चिमी सम्भाग	12838	15474	28312	Western Region
2. केन्द्रीय सम्भाग	6598	11239	17837	Central Region
3. बुन्देलखण्ड सम्भाग	2630	2682	5312	Bundelkhand Region
4. पूर्वी सम्भाग	17018	17920	34938	Eastern Region
उत्तर प्रदेश	39084	47315	86399	Uttar Pradesh

नगरीय क्षेत्र में पी० पी० सी० केन्द्र एवं डी प्रकार के केन्द्र पुरुष महिला चिकित्सालय तहसील स्तर के शैयाओं की सं० सम्मिलित नहीं है।

Excludes Urban P.P.C. Centers D.Type Tehsil level Male and Female Hospitals beds.

** मातृ जनपद में सम्मिलित

** Included in Mother District

स्रोत : महानिदेशालय स्वास्थ्य सेवाएँ, ३०१०

Source: Directorate General of Health services, U.P.

8- परिवार कल्याण / Family Welfare

8.1 - ३०१० में परिवार कल्याण चिकित्सालय/केन्द्रों की जिलेवार संख्या

Districtwise No. of family welfare clinics / centres in U.P.

वर्ष/जिला/मण्डल/क्षेत्र	राजकीय / Govt.		अन्य Others	योग Total	Year/District/Division/ Region
	ग्रामीण Rural	नगरीय Urban			
1	2	3	4	5	1
1980-81	905	148	31	1084	1980-81
1990-91	907	253	37	1097	1990-91
1991-92	907	253	37	1997	1991-92
1992-93	907	253	37	1997	1992-93
1993-94	907	253	37	1197	1993-94
1994-95	907	253	37	1197	1994-95
1995-96	907	253	37	1197	1995-96
1996-97	907	253	37	1197	1996-97
1997-98	907	253	37	1197	1997-98
1998-99	907	253	37	1197	1998-99
1999-00	907	253	37	1197	1999-00
2000-01	823	218	95	1136	2000-01
2001-02	823	218	95	1136	2001-02
2002-03	823	218	95	1136	2002-03
2003-04	823	218	95	1136	2003-04
2004-05	826	294	31	1151	2004-05
2007-08	1209	359	31	1599	2007-08
2008-09	1209#	359#	31#	1599#	2008-09
2009-10	1209#	359#	31#	1599#	2009-10
2010-11	1209#	359#	31#	1599#	2010-11
2011-12	1209#	359#	31#	1599#	2011-12
2012-13	24930	399	261	25590	2012-13
2013-14	24930	399	261	25590	2013-14
2014-15	24930	399	261	25590	2014-15
2015-16	24930	316	558	25804	2015-16
1-सहारनपुर	400	9	19	428	Saharanpur
2-मुजफ्फरनगर	340	5	6	351	Muzaffarnagar
3-शामली	169	1	3	173	Shamli
सहारनपुर मण्डल	909	15	28	952	Saharanpur div.
4-बिजनौर	412	3	9	416	Bijnor
5-मुरादाबाद	304	5	26	335	Moradabad
6-संभल	255	2	4	261	Sambhal
7-रामपुर	247	4	6	257	Rampur
8-अमरोहा	211	3	6	214	Amroha
मुरादाबाद मण्डल	1429	17	51	1497	Moradabad Div.
9-मेरठ	416	5	26	447	Meerut
10-बागपत	169	2	3	174	Baghpat
11-गाजियाबाद	159	11	35	205	Ghaziabad
12-हापुड	188	1	3	192	Hapur
13-गौतमबुद्ध नगर	134	1	11	136	G. B. Nagar
14-बुलन्दशहर	475	6	8	489	Bulandshahar
मेरठ मण्डल	1541	26	86	1653	Meerut Div.
15-मथुरा	313	5	8	326	Mathura
16-आगरा	461	9	30	500	Agra
17-फिरोजाबाद	307	4	12	323	Firozabad
18-मैनपुरी	268	3	3	274	Mainpuri
आगरा मण्डल	1349	21	53	1423	Agra Div.
19-अलीगढ़.	414	7	18	439	Aligarh
20-हाथरस	187	3	2	192	Hathras
21-एटा	219	3	2	224	Etah
22-कासगंज	210	2	2	214	Kasganj
अलीगढ़ मण्डल	1030	15	24	1069	Aligarh Div.
23-बदायूं	382	4	5	391	Badaun
24-बरेली	493	7	14	514	Bareilly
25-पीलीभीत	232	3	3	238	Pilibhit
26-शाहजहाँपुर	375	3	11	389	Shahjahanpur
बरेली मण्डल	1482	17	33	1532	Bareilly Div.

अनुबद्ध.....

Contd.....

27-खीरी	475	3	4	482	kheri
28-सीतापुर	546	5	6	557	Sitapur
29-हरदोई	510	3	5	518	Hardoi
30-उन्नाव	415	3	5	423	Unnao
31-लखनऊ	382	26	52	460	Lucknow
32-रायबरेली	341	4	3	348	Raebareli
लखनऊ मण्डल	2669	44	75	2788	Lucknow Div.
33-फर्रुखाबाद	234	5	4	243	Farrukhabad
34-कन्नौज	235	3	3	241	Kannauj
35-इटावा	213	6	6	225	Etawah
36-औरैया	204	1	1	206	Auraiya
37-कानपुर देहात	267	1	0	268	Kanpur Dehat
38-कानपुर नगर	446	19	43	508	Kanpur Nagar
कानपुर मण्डल	1599	35	57	1691	Kanpur Div.
39-जालौन	335	4	6	345	Jalaun
40-झाँसी	378	5	13	396	Jhansi
41-ललितपुर	226	3	2	231	Lalitpur
झाँसी मण्डल	939	12	21	972	Jhansi Div.
42-हमीरपुर	265	3	2	270	Hamirpur
43-महोबा	173	3	2	178	Mahoba
44-बाँदा	347	3	2	352	Banda
45-चित्रकूट	180	1	1	182	Chitrakoot
चित्रकूट धाम मण्डल	965	10	7	982	Chitrakoot Dham Div.
46-फतेहपुर	367	3	3	373	Fatehpur
47-प्रतापगढ़	454	5	1	460	Pratapgarh
48-कौशाम्बी	214	1	1	216	Kaushambi
49-इलाहाबाद	642	8	22	672	Allahabad
इलाहाबाद मण्डल	1677	17	27	1721	Allahabad Div.
50-बाराबंकी	439	3	1	443	Barabanki
51-फैजाबाद	305	6	6	317	Faizabad
52-अम्बेडकरनगर	275	3	4	282	Ambedkar Nagar
53-सुल्तानपुर	313	3	2	318	Sultanpur
54-अमेठी	329	1	0	330	Amethi
फैजाबाद मण्डल	1661	16	13	1690	Faizabad Div.
अनुवद्ध.....					Contd.....

55-बहराइच	358	3	2	363	Bahraich
56-श्रावस्ती	192	1	0	193	Shrawasti
57-बलरामपुर	258	2	1	261	Balrampur
58-गोण्डा	421	3	2	426	Gonda
देवीपाटन मण्डल	1229	9	5	1243	Devipatan Division
59-सिद्धार्थनगर	363	1	1	365	Sidarthnagar
60-बस्ती	320	4	2	326	Basti
61-संतकबीरनगर	215	2	2	219	Santkabirnagar
बस्ती मण्डल	898	7	5	910	Basti Division
62-महाराजगंज	339	1	1	341	Maharajganj
63-गोरखपुर	542	8	23	573	Gorakhpur
64-कुशीनगर	423	1	1	425	Kushinagar
65-देवरिया	457	4	3	464	Deoria
गोरखपुर मण्डल	1761	14	28	1803	Gorakhpur Division
66-आजमगढ़	603	4	3	610	Azamgarh
67-मऊ	277	2	4	283	Mau
68-बलिया	466	3	2	471	Ballia
आजमगढ़ मण्डल	1346	9	9	1364	Azamgarh Division
69-जौनपुर	615	3	3	621	Jaunpur
70-गाजीपुर	484	4	2	490	Ghazipur
71-चन्दौली	284	2	2	288	Chandauli
72-वाराणसी	351	16	24	391	Varanasi
वाराणसी मण्डल	1734	25	31	1790	Varanasi Division
73-संतरविदास नगर	182	1	1	184	Santravidasnagar
74-मिर्जापुर	326	3	3	332	Mirzapur
75-सोनभद्र	204	3	1	208	Sonbhadra
विन्ध्याचल मण्डल	712	7	5	724	Vindhyachal Division
1. पश्चिमी सम्भाग	8626	126	289	9041	Western Region
2. केन्द्रीय सम्भाग	4188	70	122	4380	Central Region
3. बुन्देलखण्ड सम्भाग	1904	22	28	1954	Bundelkhand Region
4. पूर्वी सम्भाग	10212	98	119	10429	Eastern Region
उत्तर प्रदेश	24930	316	558	25804	Uttar pradesh

वर्ष 2007-08

Relates to year 2007-08

स्रोत:- महानिदेशालय परिवार कल्याण ३०१०।

Source:- Directorate General of Family Welfare U.P.

8- परिवार कल्याण / Family Welfare

8.2 - 30प्र0 में जिलेवार परिवार कल्याण योजनायें

Districtwise family welfare programmes in U.P.

(संख्या)

(Number)

वर्ष/जिला/मण्डल/क्षेत्र	स्वैच्छिक नसबन्दी / Voluntary Sterilisation		लूप निवेशन / I.U.D.		Year/District/Division / Region
	लक्ष्य Target	उपलब्धि Achievement	लक्ष्य Target	उपलब्धि Achievement	
1	2	3	4	5	1
1970-71	316000	77959	183000	92227	1970-71
1980-81	412400	78434	180300	172999	1980-81
1990-91	785000	439612	1535000	1585467	1990-91
1995-96	600000	519399	2144000	2193488	1995-96
1996-97	436039	266350	1947623	1664021	1996-97
1997-98	482071	507473	2001279	2035368	1997-98
1999-00	555883	377746	2252309	2099609	1999-00
2000-01	612834	365719	266872	2040366	2000-01
2001-02	679933	418453	2620106	2256101	2001-02
2002-03	810046	469120	2431289	2064128	2002-03
2003-04	942867	487517	2543040	2082764	2003-04
2004-05	950000	503595	2585113	2104369	2004-05
2005-06	970000	450431	3310967	1991819	2005-06
2006-07	970000	429441	2610967	1855238	2006-07
2007-08	970000	471891	2610967	1943474	2007-08
2008-09	970000	479513	2610967	2105501	2008-09
2009-10	970000	420397	2610967	1522226	2009-10
2010-11	970000	379491	2610967	1544271	2010-11
2011-12	970000	318843	2610967	1390745	2011-12
2012-13	970000	307648	2610967	1392238	2012-13
2013-14	970000	326963	2610967	1484877	2013-14
2014-15	970000	293054	2610967	1450226	2014-15
2015-16	970000	252714	2610967	1431879	2015-16
1-सहारनपुर	16640	2255	43430	20224	Saharanpur
2-मुजफ्फरनगर	13717	2671	37973	13455	Muzaffarnagar
3-शामली	6967	847	19284	11197	Shamli
सहारनपुर मण्डल	37324	5773	100687	44876	Saharanpur div.
4-बिजनौर	18289	2061	52015	34478	Bijnor
5-मुरादाबाद	14455	1622	38097	18723	Moradabad
6-संभल	9956	68	26695	8977	Sambhal
7-रामपुर	11225	1060	29290	14200	Rampur
8-अमराहा	8750	79	23079	7123	Amroha
मुरादाबाद मण्डल	62675	4890	169176	83501	Moradabad Div.
9-मेरठ	17537	3954	45450	18300	Meerut
10-बागपत	6797	670	17675	7587	Baghpat
11-गाजियाबाद	13359	2215	34524	18671	Ghaziabad
12-हापुड	5863	1630	15155	8371	Hapur
13-गौतमबुद्ध नगर	6957	3030	17991	13186	G. B. Nagar
14-बुलन्दशहर	17072	3654	44945	43442	Bulandshahar
मेरठ मण्डल	67585	15153	175740	109557	Meerut Div.
15-मथुरा	12095	5300	32500	16064	Mathura
16-आगरा	21095	8076	55045	50776	Agra
17-फिरोजाबाद	11956	3445	31310	23584	Firozabad
18-मैनपुरी	9304	1493	27771	27068	Mainpuri
आगरा मण्डल	54450	18314	146626	117492	Agra Div.
19-अलीगढ़	17467	2312	48333	19129	Aligarh
20-हाथरस	7784	1952	21550	18809	Hathras
21-एटा	8690	1096	22779	18757	Etah
22-कासगंज	7603	927	19914	12365	Kasganj
अलीगढ़ मण्डल	41544	6287	112576	69060	Aligarh Div.
23-बदायूं	15421	1759	43430	12157	Badaun
24-बरेली	21036	6114	55550	37027	Bareilly
25-पीलीभीत	9609	1642	25755	7429	Pilibhit
26-शाहजहाँपुर	14896	2343	39390	17204	Shahjahanpur
बरेली मण्डल	60962	11858	164125	73817	Bareilly Div.

अनुबद्ध.....

Contd.....

8- परिवार कल्याण / Family Welfare

8.2 - 30प्र0 में जिलेवार परिवार कल्याण योजनायें
Districtwise family welfare programmes in U.P.

(संख्या)

(Number)

वर्ष/जिला/मण्डल/क्षेत्र	स्वैच्छिक नसबन्दी / Voluntary Sterilisation		लूप निवेशन / I.U.D.		Year/District/Division / Region
	लक्ष्य Target	उपलब्धि Achievement	लक्ष्य Target	उपलब्धि Achievement	
1	2	3	4	5	1
27-खीरी	18700	6009	51005	10417	kheri
28-सीतापुर	21132	6087	60186	21807	Sitapur
29-हरदोई	19852	3068	54035	26071	Hardoi
30-उन्नाव	15776	2723	42420	25322	Unnao
31-लखनऊ	21517	6100	56055	23753	Lucknow
32-रायबरेली	11940	2895	32492	16205	Raebareli
लखनऊ मण्डल	108917	26882	296193	123575	Lucknow Div.
33-फर्रुखाबाद	9208	1220	24210	16285	Farrukhabad
34-कन्नौज	8093	627	20705	18800	Kannauj
35-इटावा	7832	1825	21697	15812	Etawah
36-औरैया	6888	1130	19098	15734	Auraiya
37-कानपुर देहात	9251	1020	27674	21224	Kanpur Dehat
38-कानपुर नगर	24179	4531	62620	34445	Kanpur Nagar
कानपुर मण्डल	65451	10353	176004	122300	Kanpur Div.
39-जालौन	8499	3710	22220	13607	Jalaun
40-झाँसी	10201	6640	26765	24525	Jhansi
41-ललितपुर	5709	7157	15150	12742	Lalitpur
झाँसी मण्डल	24409	17507	64135	50874	Jhansi Div.
42-हमीरपुर	6087	2271	16563	14703	Hamirpur
43-महोबा	4140	3423	13130	7732	Mahoba
44-बाँदा	8755	3507	22725	12681	Banda
45-चित्रकूट	4668	3466	12120	4481	Chitrakoot
चित्रकूट धाम मण्डल	23650	12667	64538	39597	Chitrakoot Dham Div.
46-फतेहपुर	13466	2005	38885	9969	Fatehpur
47-प्रतापगढ़	15936	4205	42420	15371	Pratapgarh
48-कौशाम्बी	7560	2644	20132	6949	Kaushambi
49-इलाहाबाद	28868	13349	76828	31716	Allahabad
इलाहाबाद मण्डल	65830	22203	178265	64005	Allahabad Div.
50-बाराबंकी	15611	4543	40400	24421	Barabanki
51-फैजाबाद	12084	1475	31530	11981	Faizabad
52-अम्बेडकरनगर	11833	1793	30585	20157	Ambedkar Nagar
53-सुल्तानपुर	12013	2280	36888	30379	Sultanpur
54-अमेठी	11477	2418	33539	17342	Amethi
फैजाबाद मण्डल	63018	12509	172942	104280	Faizabad Div.
अनुवद्ध.....					Contd.....

8- परिवार कल्याण / Family Welfare

8.2 - ३०१० में जिलेवार परिवार कल्याण योजनायें
Districtwise family welfare programmes in U.P.

(संख्या)

(Number)

वर्ष/जिला/मण्डल/क्षेत्र	स्वैच्छिक नसबन्दी / Voluntary Sterilisation		लूप निवेशन / I.U.D.		Year/District/Division / Region
	लक्ष्य Target	उपलब्धि Achievement	लक्ष्य Target	उपलब्धि Achievement	
1	2	3	4	5	1
55-बहराइच	13925	2304	37883	12370	Bahraich
56-श्रावस्ती	6866	728	18677	9549	Shrawasti
57-बलरामपुर	9849	823	26260	13431	Balrampur
58-गोण्डा	16165	1777	41915	28640	Gonda
देवीपाटन मण्डल	46805	5632	124735	63990	Devipatan Div.
59-सिद्धार्थनगर	11908	1664	32320	26971	Siddharth Nagar
60-बस्ती	12089	1764	26775	20208	Basti
61-संतकबीरनगर	8328	1725	18436	8299	Santkabimagar
बस्ती मण्डल	32325	5153	77531	55478	Basti Div.
62-महाराजगंज	12666	5857	38602	25180	Maharajganj
63-गोरखपुर	22114	9684	64640	36170	Gorakhpur
64-कुशीनगर	16902	2643	44440	18103	Kushinagar
65-देवरिया	15952	3631	45450	50192	Deoria
गोरखपुर मण्डल	67634	21815	193132	129645	Gorakhpur Div.
66-आजमगढ़	23085	5981	60095	21175	Azamgarh
67-मऊ	10809	1733	29795	17680	Mau
68-बलिया	16075	4759	45450	21823	Ballia
आजमगढ़ मण्डल	49969	12473	135340	60678	Azamgarh Div.
69-जौनपुर	22856	8457	59085	27693	Jaunpur
70-गाजीपुर	17814	5683	52273	22742	Ghazipur
71-चन्दौली	9582	8061	24907	5403	Chandauli
72-वाराणसी	18396	8935	47813	22088	Varanasi
वाराणसी मण्डल	68648	31136	184078	77926	Varanasi Div.
73-संतरविदास नगर	7901	3915	20503	11264	Santravidasnagar
74-मिर्जापुर	12356	5519	31739	23157	Mirzapur
75-सोनभद्र	8547	2675	22902	6807	Sonbhadra
विन्ध्याचल मण्डल	28804	12109	75144	41228	Vindhyachal Div.
1. पश्चिमी सम्भाग	356561	67077	954640	564934	Western Region
2. केन्द्रीय सम्भाग	171424	38981	465772	213634	Central Region
3. बुन्देलखण्ड सम्भाग	48059	30174	128673	90471	Bundelkhand Region
4. पूर्वी सम्भाग	393956	116482	1061882	562840	Eastern Region
उत्तर प्रदेश	970000	252714	2610967	1431879	Uttar pradesh

स्रोत:- महानिदेशालय परिवार कल्याण, ३०१०।

Source:- Directorate General of Family Welfare, U.P.

9- समाज कल्याण / Social Welfare

9.1 - 30प्र0 में ग्रामीण विकास एवं निर्बल वर्ग हेतु किए गये कार्यो की प्रगति

Progress of work done for rural development & welfare of economically weaker section in U.P.

योजनायें	इकाई Unit	2014-15		2015-16		Schemes
		लक्ष्य Target	उपलब्धि Achievement	लक्ष्य Target	उपलब्धि Achievement	
1	2	3	4	5	6	1
1- पेयजल योजना- हैन्ड पम्प	लाख संख्या	0.82	0.77	0.41	0.41	Drinking Water Scheme
2- राष्ट्रीय बायो गैस परियोजना	संख्या	1300	778	550	145	National Bio-gas scheme
3- महामाया आवास योजना	लाख संख्या	Maha Maya Awas Yojana.
4- इन्दिरा आवास	लाख संख्या	3.93	3.93	3.58	3.23	Weaker Section housing (Indira Awas)
5- स्वर्ण जयन्ती रोजगार योजना	लाख संख्या	**	**	**	**	Swarn Jayanti Vilege Self Employment Scheme
6- प्रधानमन्त्री ग्राम सड़क योजना	कि०मी०	6439	3690	4396	2448	P. M. Village Road Scheme
7- राष्ट्रीय ग्रामीण रोजगार गारण्टी योजना	लाख मानव दिवस	2017.52	1307.97	1632.33	1786.26	National Rural Employment Gurantee Scheme
8- महामाया आवास सर्वजन योजना	लाख संख्या	Maha Maya Awas SarvaJan Yojana.
9- अम्बेडकर विशेष रोजगार योजना	लाख संख्या	0.45	0.45	**	**	Ambedkar Vishesh Rojgar Yojana
10- लोहिया आवास योजना	लाख संख्या	0.99	0.99	0.57	0.57	Maha Maya Awas SarvaJan Yojana.

..अप्राप्त

.. Not Available

स्रोत- ग्राम्य विकास विभाग, 30 प्र0

Source:- Department of Rural Development, U.P.

10. सामाजिक सुरक्षा एवं प्रतिरक्षा / Social security & social defence

(पुलिस अपराध एवं सुधार गृह / Police crime & Sudhar grah)

10.1- ३०३० में पुलिस थानों एवं पुलिस चौकियों की जिलेवार संख्या 2016

Districtwise Police station & Police post in year 2016

(31 मार्च को)

(As on 31 March.)

वर्ष/जिला/मण्डल/क्षेत्र	थाना Police station	पुलिस चौकी Police post	योग Total	Year/District/Division/Region
1	2	3	4	1
1-सहारनपुर	22	5	27	Saharanpur
2-मुजफ्फरनगर	21	3	24	Muzaffarnagar
3-शामली	8	0	8	Shamli
सहारनपुर मण्डल	51	8	59	Saharanpur div.
4-बिजनौर	22	2	24	Bijnor
5-मुरादाबाद	20	2	22	Moradabad
6-संभल	11	0	11	Sambhal
7-रामपुर	16	4	20	Rampur
8-अमरोहा	12	1	13	Amroha
मुरादाबाद मण्डल	81	9	90	Moradabad Div.
9-मेरठ	31	4	35	Meerut
10-बागपत	11	0	11	Baghpat
11-गाजियाबाद	17	13	30	Ghaziabad
12-हापुड़	9	0	9	Hapur
13-गौतमबुद्ध नगर	22	9	31	G. B. Nagar
14-बुलन्दशहर	27	5	32	Bulandshahr
मेरठ मण्डल	117	31	148	Meerut Div.
15-मथुरा	21	4	25	Mathura
16-आगरा	42	6	48	Agra
17-फिरोजाबाद	21	2	23	Firozabad
18-मैनपुरी	14	10	24	Mainpuri
आगरा मण्डल	98	22	120	Agra Div.
19-अलीगढ़.	27	20	47	Aligarh
20-हाथरस	11	2	13	Hathras
21-एटा	19	2	21	Etah
22-कासगंज	11	0	11	Kasganj
अलीगढ़ मण्डल	68	24	92	Aligarh Div.
23-बदायूं	22	4	26	Badaun
24-बरेली	29	2	31	Bareilly
25-पीलीभीत	15	4	19	Pilibhit
26-शाहजहाँपुर	23	2	25	Shahjahanpur
बरेली मण्डल	89	12	101	Bareilly Div.
27-खीरी	23	7	30	kheri
28-सीतापुर	26	2	28	Sitapur
29-हरदोई	25	3	28	Hardoi
30-उन्नाव	19	2	21	Unnao
31-लखनऊ	43	8	51	Lucknow
32-रायबरेली	19	9	28	Raebareli
लखनऊ मण्डल	155	31	186	Lucknow Div.
अनुवद्ध.....				Contd.....

10. सामाजिक सुरक्षा एवं प्रतिरक्षा / Social security & social defence

(पुलिस अपराध एवं सुधार गृह / Police crime & Sudhar grah)

10.1- उ०प्र० में पुलिस थानों एवं पुलिस चौकियों की जिलेवार संख्या 2016

Districtwise Police station & Police post in year 2016

(31 मार्च को)

(As on 31 March.)

वर्ष/जिला/मण्डल/क्षेत्र	थाना Police station	पुलिस चौकी Police post	योग Total	Year/District/Division/Region
1	2	3	4	1
33-फर्रुखाबाद	14	0	14	Farrukhabad
34-कन्नौज	10	2	12	Kannauj
35-इटावा	21	12	33	Etawah
36-औरैया	11	12	23	Auraiya
37-कानपुर देहात	16	3	19	Kanpur Dehat
38-कानपुर नगर	44	8	52	Kanpur Nagar
कानपुर मण्डल	116	37	153	Kanpur Div.
39-जालौन	19	3	22	Jalaun
40-झाँसी	26	5	31	Jhansi
41-ललितपुर	16	3	19	Lalitpur
झाँसी मण्डल	61	11	72	Jhansi Div.
42-हमीरपुर	14	5	19	Hamirpur
43-महोबा	11	3	14	Mahoba
44-बाँदा	18	6	24	Banda
45-चित्रकूट	10	4	14	Chitrakoot
चित्रकूट धाम मण्डल	53	18	71	Chitrakoot Dham Div.
46-फतेहपुर	21	7	28	Fatehpur
47-प्रतापगढ़	21	1	22	Pratapgarh
48-कौशाम्बी	13	4	17	Kaushambi
49-इलाहाबाद	39	7	46	Allahabad
इलाहाबाद मण्डल	94	19	113	Allahabad Div.
50-बाराबंकी	23	0	23	Barabanki
51-फैजाबाद	18	6	24	Faizabad
52-अम्बेडकरनगर	18	0	18	Ambedkar Nagar
53-सुल्तानपुर	17	4	21	Sultanpur
54-अमेठी	14	0	14	Amethi
फैजाबाद मण्डल	90	10	100	Faizabad Div.
अनुवद्ध.....				Contd.....

10. सामाजिक सुरक्षा एवं प्रतिरक्षा / Social security & social defence

(पुलिस अपराध एवं सुधार गृह / Police crime & Sudhar grah)

10.1- ३०३० में पुलिस थानों एवं पुलिस चौकियों की जिलेवार संख्या 2016

Districtwise Police station & Police post in year 2016

(31 मार्च को)

(As on 31 March.)

वर्ष/जिला/मण्डल/क्षेत्र	थाना Police station	पुलिस चौकी Police post	योग Total	Year/District/Division/Region
1	2	3	4	1
55-बहराइच	22	1	23	Bahraich
56-श्रावस्ती	7	1	8	Shrawasti
57-बलरामपुर	14	0	14	Balrampur
58-गोण्डा	18	3	21	Gonda
देवीपाटन मण्डल	61	5	66	Devipatan Div.
59-सिद्धार्थनगर	19	0	19	SiddharthNagar
60-बस्ती	17	0	17	Basti
61-संतकबीरनगर	8	0	8	SantkabisNagar
बस्ती मण्डल	44	0	44	Basti Div.
62-महाराजगंज	18	0	18	Maharajganj
63-गोरखपुर	26	4	30	Gorakhpur
64-कुशीनगर	18	1	19	KushiNagar
65-देवरिया	19	0	19	Deoria
गोरखपुर मण्डल	81	5	86	Gorakhpur Div.
66-आजमगढ़	26	3	29	Azamgarh
67-मऊ	12	1	13	Mau
68-बलिया	23	8	31	Ballia
आजमगढ़ मण्डल	61	12	73	Azamgarh Div.
69-जौनपुर	28	1	29	Jaunpur
70-गाजीपुर	26	14	40	Ghazipur
71-चन्दौली	16	13	29	Chandauli
72-वाराणसी	25	4	29	Varanasi
वाराणसी मण्डल	95	32	127	Varanasi Div.
73-संतरविदास नगर	10	3	13	SantravidasNagar
74-मिर्जापुर	16	8	24	Mirzapur
75-सोनभद्र	22	8	30	Sonbhadra
विन्ध्याचल मण्डल	48	19	67	Vindhyachal Div.
1. पश्चिमी सम्भाग	560	132	692	Western Region
2. केन्द्रीय सम्भाग	259	49	308	Central Region
3. बुन्देलखण्ड सम्भाग	114	29	143	Bundelkhand Region
4. पूर्वी सम्भाग	530	95	625	Eastern Region
उत्तर प्रदेश	1463	305	1768	Uttar pradesh

स्रोत:पुलिस महानिदेशक, ३०३० ।

Source : D. G.Police, U.P.

10. सामाजिक सुरक्षा एवं प्रतिरक्षा / Social security & social defence

(पुलिस अपराध एवं सुधार गृह / Police crime and Sudhar grah)

10.2 - उत्तर प्रदेश में पुलिस शक्ति

Strength of Police force in U.P.

(31 मार्च को)

(As on 31 March.)

मद	वर्ष / years					Item
	1990	1995	2000	2001	2003	
1	2	3	4	5	6	
स्वीकृत पुलिस शक्ति						Sanctioned strength of police
1. महानिदेशक, महानिरीक्षक, अपर महानिरीक्षक एवं उप महानिरीक्षक	86	120	133	127	134	Director general, Inspector general, Additional Inspector general & D.I.G.
2. वरिष्ठ पुलिस अधीक्षक, सहायक अधीक्षक एवं उप अधीक्षक	1168	1246	1329	1291	1087	Senior-Superintendents of police, Asstt. Superintendents & Deputy Superintendents
3. निरीक्षक, उप निरीक्षक एवं सहायक उप निरीक्षक	13839	16718	15806	14607	14615	Inspectors, Sub inspectors & Asstt. Sub inspector
4. हवलदार (घुड़सवार हवलदार सहित)	24632	29829	28434	20796	27469	Head constables (Including Mounted Head Constables)
5 घुड़सवार/पुलिसकान्सटेबिल (नदी पुलिस सहित)	122700	137000	133279	124064	122762	Mounted/ Constables(including river constables)
योग	162425	184913	178981	160885	166067	Total

अनुवद्ध.....

Contd.....

10. सामाजिक सुरक्षा एवं प्रतिरक्षा / Social security & social defence

(पुलिस अपराध एवं सुधार गृह / Police crime and Sudhar grah)

10.2 - उत्तर प्रदेश में पुलिस शक्ति

Strength of Police force in U.P.

(31 मार्च को)

(As on 31 March.)

मद	2013	2014	2015	2016	
1	8	9	10	11	1
स्वीकृत पुलिस शक्ति					Sanctioned strength of police
1. महानिदेशक, महानिरीक्षक, अपर महानिरीक्षक एवं उप महानिरीक्षक	163	164	169	173	Director general, Inspector general, Additional Inspector general & D.I.G.
2. वरिष्ठ पुलिस अधीक्षक, सहायक अधीक्षक एवं उप अधीक्षक	1148	1224	1217	1218	Senior-Superintendents of police, Asstt. Superintendents & Deputy Superintendents
3. निरीक्षक, उप निरीक्षक एवं सहायक उपनिरीक्षक	21633	21635	21637	22300	Inspectors, Sub inspectors & Asstt. Sub inspector
4. हवलदार (घुड़सवार हवलदार सहित)	58918	58922	58924	58924	Head constables (Including Mounted Head Constables)
5. घुड़सवार/पुलिस कान्सटेबिल (नदी पुलिस सहित)	249660	249684	245100	245100	Mounted/ Constables(including river constables)
योग	331522	331629	327047	327715	Total

स्रोत : पुलिस महानिदेशक, उ०प्र० ।

10. सामाजिक सुरक्षा एवं प्रतिरक्षा / Social Security & Social Defence

(पुलिस अपराध एवं सुधार गृह / Police crime and Sudhar grah)

10.3 - उत्तर प्रदेश में अपराध सम्बन्धी घटनायें

Incidents of crimes in U.P.

(31 दिसम्बर को)

(As on 31 Dec.)

वर्ष	हत्या	डकैती	नकबजनी	चोरी	राहजनी
Year	Murder	Dacoity	Burglary	Theft	Robbery
1	2	3	4	5	6
1975	4464	5552	41792	84754	9384
1980	5316	6375	27853	57508	7496
1981	5541	5363	21894	59182	5908
1985	6206	2829	18687	48731	6839
1986	6637	2373	17704	47749	6969
1990	7984	2789	15776	44813	7142
1991	8954	2181	16884	48531	7356
1992	9776	1970	16215	50192	7463
1993	10130	1706	15538	44055	6808
1996	10213	1117	10820	31956	5371
2000	7755	920	9569	27449	4171
2001	7348	632	7223	24439	3133
2002	6825	552	6126	22429	2840
2003	5284	317	4016	17751	1988
2004	6126	378	5299	22524	2606
2005	5711	286	4556	28635	2049
2006	5480	218	4577	20447	2024
2007	5000	437	5057	22816	2169
2008	4564	313	5418	25946	2097
2009	4534	365	5260	29226	2285
2010	4401	337	4915	31153	2577
2011	4951	379	5765	36683	3148
2012	4966	322	6187	37376	..
2013	5047	596	6683	17001	3591
2014	5150	294	6921	18819	3920
2015	4732	277	6683	19645	3637

अनुवद्ध.....

Contd.....

10. सामाजिक सुरक्षा एवं प्रतिरक्षा / Social Security & Social Defence

(पुलिस अपराध एवं सुधार गृह / Police crime and Sudhar grah)

10.3 - उत्तर प्रदेश में अपराध सम्बन्धी घटनायें

Incidents of crimes in U.P

(31 दिसम्बर को)

(As on 31 Dec.)

वर्ष	अपहरण एवं अपनयन	दंगे	सदोष मानव बध	सिकके का कूटीकरण	बलात्कार	विविध	कुल प्रज्ञान योग्य
Year	Kidnapping & abduction	Riots	Culpable homicide	Counter fitting	Rape	Miscellaneous	Total Cognisable
1	7	8	9	10	11	12	13
1975	2974	12973	3161	75	..	64231	229360
1980	2191	10593	3716	20	..	74582	195650
1981	2301	9313	3533	23	..	65638	178696
1985	3851	9392	1051	60	..	69793	167439
1990	3786	10389	1230	83	..	91036	185028
1991	4158	10079	1349	69	..	98641	198202
1992	4278	10344	1212	193	..	108775	210418
1993	4598	9108	1319	354	..	105037	198653
2000	4233	7682	1176	125	..	75499	175668
2001	4330	7343	1186	147	..	83634	178129
2002	3430	4878	1243	127	..	48569	146037
2003	2208	10146	1525	226	..	51612	95073
2004	3333	3915	1426	188	..	40761	130181
2005	2955	3926	1520	261	..	72059	122108
2006	3318	3774	1543	85344	127001
2007	4478	4495	1616	337	..	103853	150258
2008	5428	4381	1493	420	..	119935	168996
2009	6083	4263	1439	339	..	119090	172884
2010	6321	4186	1401	426	..	118462	174179
2011	8500	5022	1454	270	2042	126921	195135
2012	8878	..	1410	205	1963	127951	198093
2013	11183	6089	1268	158	3050	144205	226445
2014	12361	6438	1412	111	3467	250	240475
2015	11999	6813	1338	120	3025	151074	241920

..अप्रप्त

.. Not Available

स्रोत : राज्य अपराध अभिलेख ब्यूरो,
उ०प्र० लखनऊ ।

Source : State Crime Information Bureau ,
U.P. Lucknow.

10. सामाजिक सुरक्षा एवं प्रतिरक्षा / Social Security & Social Defence

(पुलिस अपराध एवं सुधार गृह / Police crime & sudhar grah)

10.4 - उत्तर प्रदेश में कैदियों की जिलेवार संख्या 2014-15

Districtwise No. of Convicts in U.P.2014-15

वर्ष/जिला/मण्डल/क्षेत्र	कैदी दोष सिद्ध (Convict)					विचाराधीन (Under trial)						महायोग	Year/District/Division / Region
	पुरुष Male	महिला Female	नाबालिग Junvenile	विदेशी foreign	योग Total	पुरुष Male	महिला Female	नाबालिग Junvenile	विदेशी foreign	अन्य Other	योग Total	Grand Total	
1	2	3	4	5	6	7	8	9	10	11	12	13	1
1-सहारनपुर	273	12	0	0	285	1052	32	56	0	0	1140	1425	Saharanpur
2-मुजफ्फरनगर	422	21	0	0	443	1813	44	56	10	0	1923	2366	Muzaffarnagar
3-शामली	**	**	**	**	**	**	**	**	**	**	**	**	Shamli
सहारनपुर मण्डल	695	33	0	0	728	2865	76	112	10	0	3063	3791	Saharanpur div.
4-बिजनौर	227	5	2	8	242	585	18	54	0	0	657	899	Bijnor
5-मुरादाबाद	265	21	0	0	286	1601	63	75	0	8	1747	2033	Moradabad
6-संभल	**	**	**	**	**	**	**	**	**	**	**	**	Sambhal
7-रामपुर	228	1	1	0	230	674	11	20	0	0	705	935	Rampur
8-अमरोहा	113	7	0	0	120	580	42	32	0	2	656	776	Amroha
मुरादाबाद मण्डल	833	34	3	8	878	3440	134	181	0	10	3765	4643	Moradabad Div.
9-मेरठ	463	16	2	1	482	1860	88	106	2	6	2062	2544	Meerut
10-बागपत	132	6	1	0	139	783	21	34	0	6	844	983	Baghpat
11-गाजियाबाद	365	17	1	9	392	3155	148	138	10	1	3452	3844	Ghaziabad
12-हापुड़	**	**	**	**	**	**	**	**	**	**	**	**	Hapur
13-गौतमबुद्ध नगर	186	4	0	0	190	1425	32	119	10	0	1586	1776	G. B. Nagar
14-बुलन्दशहर	555	26	0	0	581	1340	68	59	0	0	1467	2048	Bulandshahar
मेरठ मण्डल	1701	69	4	10	1784	8563	357	456	22	13	9411	11195	Meerut Div.
15-मथुरा	303	16	0	4	323	971	38	35	1	0	1045	1368	Mathura
16-आगरा	2524	10	1	9	2544	1861	89	90	4	2	2046	4590	Agra
17-फिरोजाबाद	317	18	1	0	336	1322	53	3	3	56	1437	1773	Firozabad
18-मैनपुरी	157	6	0	0	163	670	27	2	2	27	728	891	Mainpuri
आगरा मण्डल	3301	50	2	13	3366	4824	207	130	10	85	5256	8622	Agra Div.
19-अलीगढ़.	396	20	0	0	416	1358	54	53	0	1	1466	1882	Aligarh
20-हाथरस	143	3	1	0	147	576	22	15	0	1	614	761	Hathras
21-एटा	200	9	0	0	209	538	7	18	0	3	566	775	Etah
22-कासगंज	12	1	0	0	13	420	16	15	0	0	451	464	Kasganj
अलीगढ़ मण्डल	751	33	0	0	785	2892	99	101	0	5	3097	3882	Aligarh Div.
23-बदायूं	707	29	0	0	736	1096	35	52	0	0	1183	1919	Badaun
24-बरेली	2760	17	9	16	2802	1695	73	72	6	0	3	2805	Bareilly
25-पीलीभीत	310	27	0	2	339	660	26	23	1	0	710	1049	Pilibhit
26-शाहजहाँपुर	440	15	2	0	457	1008	39	27	0	0	1074	1531	Shahjahanpur
बरेली मण्डल	4217	88	11	18	4334	4459	173	174	7	0	2970	7304	Bareilly Div.
अनुवद्ध.....													Contd.....

10. सामाजिक सुरक्षा एवं प्रतिरक्षा / Social Security & Social Defence

(पुलिस अपराध एवं सुधार गृह / Police crime & sudhar grah)

10.4 - उत्तर प्रदेश में कैदियों की जिलेवार संख्या 2014-15

Districtwise No. of Convicts in U.P.2014-15

वर्ष/जिला/मण्डल/क्षेत्र	कैदी दोष सिद्ध (Convict)					विचाराधीन (Under trial)						महायोग	Year/District/Division / Region
	पुरुष Male	महिला Female	नाबालिग Juvenile	विदेशी foreign	योग Total	पुरुष Male	महिला Female	नाबालिग Juvenile	विदेशी foreign	अन्य Other	योग Total	Grand Total	
1	2	3	4	5	6	7	8	9	10	11	12	13	1
27-खीरी	151	3	0	5	159	1283	66	85	13	0	1447	1606	kheri
28-सीतापुर	307	2	0	0	309	1283	57	79	1	0	1420	1729	Sitapur
29-हरदोई	218	8	0	0	226	1056	33	51	0	7	1147	1373	Hardoi
30-उन्नाव	271	12	1	0	284	876	37	41	0	4	958	1242	Unnao
31-लखनऊ	906	279	13	18	1216	2496	104	285	16	0	2901	4117	Lucknow
32-रायबरेली	127	7	0	0	134	753	31	24	0	0	808	942	Raebareli
लखनऊ मण्डल	1980	311	14	23	2328	7747	328	565	30	11	8681	11009	Lucknow Div.
33-फर्रुखाबाद	2478	11	1	0	2490	843	31	19	0	2	895	3385	Farrukhabad
34-कन्नौज	160	6	1	0	167	571	26	27	0	0	624	791	Kannauj
35-इटावा	226	5	0	0	231	519	20	17	0	1	557	788	Etawah
36-औरैया	117	8	1	0	126	409	18	7	0	2	436	562	Auraiya
37-कानपुर देहात	273	14	0	0	287	913	46	32	0	6	997	1284	Kanpur Dehat
38-कानपुर नगर	365	5	0	0	370	1883	81	43	3	10	2020	2390	Kanpur Nagar
कानपुर मण्डल	3619	49	3	0	3671	5138	222	145	3	21	5529	9200	Kanpur Div.
39-जालौन	170	8	0	0	178	451	17	30	0	0	498	676	Jalaun
40-झाँसी	125	13	0	0	138	753	23	29	0	2	807	945	Jhansi
41-ललितपुर	51	5	0	0	56	317	31	14	1	2	365	421	Lalitpur
झाँसी मण्डल	346	26	0	0	372	1521	71	73	1	4	1670	2042	Jhansi Div.
42-हमीरपुर	147	1	0	0	148	419	16	19	0	0	454	602	Hamirpur
43-महोबा	44	4	0	0	48	261	4	12	0	0	277	325	Mahoba
44-बाँदा	111	8	1	0	120	573	20	28	0	0	621	741	Banda
45-चित्रकूट	82	7	0	0	89	444	17	22	0	0	483	572	Chitrakoot
चित्रकूट धाम मण्डल	384	20	1	0	405	1697	57	81	0	0	1835	2240	Chitrakoot Dham Div.
46-फतेहपुर	349	36	1	0	386	619	18	40	0	0	677	1063	Fatehpur
47-प्रतापगढ़	86	4	2	0	92	553	40	44	0	1	638	730	Pratapgarh
48-कौशांबी	88	7	1	0	96	464	20	24	0	0	508	604	Kaushambi
49-इलाहाबाद	1675	32	8	0	1715	1595	67	138	0	1	1801	3516	Allahabad
इलाहाबाद मण्डल	2198	79	12	0	2289	3231	145	246	0	2	3624	5913	Allahabad Div.
50-बाराबंकी	253	12	4	0	269	756	32	40	0	7	835	1104	Barabanki
51-फैजाबाद	208	13	2	0	223	515	35	28	1	0	579	802	Faizabad
52-अम्बेडकरनगर	55	4	0	0	59	481	29	22	0	0	532	591	Ambedkar Nagar
53-सुल्तानपुर	142	7	0	0	149	843	58	53	0	1	955	1104	Sultanpur
54-अमेठी	**	**	**	**	**	**	**	**	**	**	**	**	Amethi
फैजाबाद मण्डल	658	36	6	0	700	2595	154	143	1	8	2901	3601	Faizabad Div.

अनुवद्ध.....

Contd.....

10. सामाजिक सुरक्षा एवं प्रतिरक्षा / Social Security & Social Defence

(पुलिस अपराध एवं सुधार गृह / Police crime & sudhar grah)

10.4 - उत्तर प्रदेश में कैदियों की जिलेवार संख्या 2014-15

Districtwise No. of Convicts in U.P.2014-15

वर्ष/जिला/मण्डल/क्षेत्र	कैदी दोष सिद्ध (Convict)					विचाराधीन (Under trial)						महायोग	Year/District/Division / Region
	पुरुष Male	महिला Female	नाबालिग Juvenile	विदेशी foreign	योग Total	पुरुष Male	महिला Female	नाबालिग Junvenile	विदेशी foreign	अन्य Other	योग Total	Grand Total	
1	2	3	4	5	6	7	8	9	10	11	12	13	1
55-बहराइच	67	2	0	5	74	1130	66	29	65	0	1290	1364	Bahraich
56-श्रावस्ती	47	0	0	2	49	209	11	5	4	0	229	278	Shrawasti
57-बलरामपुर	31	1	0	2	34	444	17	21	0	10	492	526	Balrampur
58-गोण्डा	247	17	4	0	268	270	14	13	15	0	312	580	Gonda
देवीपाटन मण्डल	392	20	4	9	425	2053	108	68	84	10	2323	2748	Devipatan Division
59-सिद्धार्थनगर	309	20	0	22	351	235	38	5	24	0	302	653	SiddharthNagar
60-बस्ती	272	15	2	0	289	361	23	38	0	0	422	711	Basti
61-संतकबीरनगर	32	2	0	0	34	226	17	29	0	0	272	306	Santkabinagar
बस्ती मण्डल	613	37	2	22	674	822	78	72	24	0	996	1670	Basti Division
62-महाराजगंज	126	11	2	35	174	388	24	8	58	1	479	653	Maharajganj
63-गोरखपुर	300	16	0	1	317	819	38	46	0	1	904	1221	Gorakhpur
64-कुशीनगर	57	7	0	0	64	498	47	52	0	0	597	661	KushiNagar
65-देवरिया	87	7	0	0	94	415	31	37	0	1	484	578	Deoria
गोरखपुर मण्डल	570	41	2	36	649	2120	140	143	58	3	2464	3113	Gorakhpur Division
66-आजमगढ़	138	12	0	0	150	816	41	45	0	0	902	1052	Azamgarh
67-मऊ	129	2	1	0	132	327	10	20	0	0	357	489	Mau
68-बलिया	207	13	1	0	221	401	18	43	0	3	465	686	Ballia
आजमगढ़ मण्डल	474	27	2	0	503	1544	69	108	0	3	1724	2227	Azamgarh Division
69-जौनपुर	89	14	0	0	103	702	44	33	2	1	782	885	Jaunpur
70-गाजीपुर	67	4	0	0	71	463	20	24	0	0	507	578	Ghazipur
71-चन्दौली	41	2	4	0	47	293	20	13	0	0	326	373	Chandauli
72-वाराणसी	2101	15	13	16	2145	956	32	49	0	0	1037	3182	Varanasi
वाराणसी मण्डल	2298	35	17	16	2366	2414	116	119	2	1	2652	5018	Varanasi Division
73-संतरविदास नगर	11	4	0	0	15	235	13	13	0	2	263	278	Santravidanagar
74-मिर्जापुर	66	6	0	0	72	394	24	14	0	0	432	504	Mirzapur
75-सोनभद्र	70	5	0	0	75	354	24	17	0	0	395	470	Sonbhadra
विन्ध्याचल मण्डल	147	15	0	0	162	983	61	44	0	2	1090	1252	Vindhyachal Division
1. पश्चिमी सम्भाग	14479	337	23	49	14889	29385	1141	1224	49	118	30074	44963	Western Region
2. केन्द्रीय सम्भाग	3220	378	19	23	3640	11918	505	720	33	34	13210	16850	Central Region
3. बुन्देलखण्ड सम्भाग	730	46	1	0	777	3218	128	154	1	4	3505	4282	Bundelkhand Region
4. पूर्वी सम्भाग	6748	242	40	83	7113	14387	821	863	169	22	16262	23375	Eastern Region
उत्तर प्रदेश	25177	1003	83	155	26419	58908	2595	2961	252	178	63051	89470	Uttar pradesh

स्रोत :महानिदेशक कारागार, उ०प्र०।

Source: D.G.Karagar,U.P.

भाग-2-आर्थिक सांख्यिकी

PART-2- ECONOMIC STATISTICS

11- राज्य आय / State Income

11.1- उ०प्र० में बाजार मूल्यों पर निवल राज्य घरेलू उत्पाद तथा प्रति व्यक्ति आय (प्रचलित एवं
(प्रचलित एवं स्थायी(वर्ष 2011-12) भावों पर)

Net State domestic products & Per Capita income in U.P.
(At current & constant prices Base Year 2011-12)

मद	इकाई	2011-12*	2012-13 *	2013-14 *	2014-15 *	2015-16 #	Items
1	2	3	4	5	6	7	1
1. निवल राज्य घरेलू उत्पाद	करोड़ ₹0						Net State Domestic Product (crore Rs)
(1) प्रचलित भावों पर		645130	733505	838145	925757	1017487	(i) At current Prices
(2) 2011-12 के भावों पर		645130	670054	708193	751356	806490	At 2011-12 Prices
2. प्रति व्यक्ति निवल राज्य घरेलू उत्पाद	(₹0 में)						Per capita net state domestic product (crore Rs)
(1) प्रचलित भावों पर		32002	35837	40332	43876	47496	(i) At current Prices
2011-12 के भावों पर		32002	32737	34079	35610	37647	At 2011-12 Prices
3. निवल राज्य घरेलू उत्पाद के सूचकांक							Index No. of net State domestic product
(1) प्रचलित भावों पर		100.0	113.7	129.9	143.5	157.7	At current Price
(2) 2011-12 के भावों पर		100.0	103.9	109.8	116.5	125.0	At 2011-12 Prices
4. प्रति व्यक्ति निवल राज्य घरेलू उत्पाद के							Index No. of per capita net State domestic product
(1) प्रचलित भावों पर		100.0	112.0	126.0	137.1	148.4	At current Prices
(2) 2011-12 के भावों पर		100.0	102.3	106.5	111.3	117.6	At 2011-12 Prices

त्वरित अनुमान

* अनन्तिम अनुमान

Quick Est.

* Provisional Est.

11- राज्य आय / State Income

11.2- 30प्र0 में साधन लागत मूल्यों पर खण्डवार निवल राज्य घरेलू उत्पाद (आधार वर्ष 2011-12) प्रचलित भावों पर

Net State Domestic Product at Factor Cost by Sector in U.P. (Base Year 2011-12) At Current Prices

(करोड़ ₹0)						(Crore Rs.)
मद	2011-12	2012-13	2013-14	2014-15	2015-16	Items
1	2	3	4	5	6	1
1. प्राथमिक खण्ड	175039.04	203051.53	226367.44	236018.19	259393.43	Primary Sector
(1) कृषि एवं पशुपालन	154489.33	180827.45	202888.15	211286.13	233513.80	Agriculture & animal husbandry
(2) वन उद्योग एवं लट्टे बनाना	12358.13	13433.37	12975.82	13703.74	13908.82	Forestry & Logging
(3) मछली उद्योग	2445.25	2738.40	3062.60	3427.92	3442.88	Fishing
(4) खनन एवं पत्थर निकालना	5746.33	6052.31	7440.87	7600.40	8527.93	Mining & Quarrying
2. माध्यमिक खण्ड	156273.60	173781.04	200168.66	221553.28	239417.91	Secondary Sector
(1) विनिर्माण	69194.42	77144.53	94128.44	101988.64	110350.91	Manufacturing
(2) निर्माण कार्य	80905.39	88589.39	95032.17	106166.78	114046.91	Construction
(3) विद्युत, गैस एवं जल सम्पूर्ति	6173.79	8047.12	11008.05	13397.86	15020.09	Electricity, Gas & Water supply
3. तृतीयक खण्ड	271661.20	311485.48	352871.43	398356.00	436555.17	Tertiary Sector
(1) परिवहन	17832.79	22673.33	26248.99	33093.35	37755.83	Transport
(2) संचार	7102.56	8733.40	12444.64	13138.82	13795.77	Communication
(3) व्यापार होटल एवं जलपान गृह	64749.04	69134.39	80353.72	87291.62	90226.09	Trade, Hotel & Restaurant
(4) बैंक व्यापार एवं बीमा	24784.66	28127.69	30810.35	33222.18	35680.62	Banking & Insurance
(5) स्थावर सम्पदा आवास गृहों का स्वामित्व तथा व्यवसायिक सेवायें	83795.69	98773.09	110329.93	126586.70	142710.40	Real state ownership of dwelling & Business activities
(6) सार्वजनिक प्रशासन तथा प्रतिरक्षा	32607.55	39224.59	42907.41	47172.02	52595.11	Public Administration & Defence
(7) अन्य सेवायें	31326.86	33894.57	37723.55	43743.25	50267.08	Other Services

त्वरित अनुमान

* अनन्तिम अनुमान

Quick Est.

* Provisional Est.

11- राज्य आय / State Income

11.3- उ०प्र० में साधन लागत मूल्यों पर निवल राज्य घरेलू उत्पाद (आधार वर्ष 2011-12)स्थायी भावों

Net State Domestic Product at Factor Cost by Sector in U.P. (Base Year 2011-12) At Constant Prices

(करोड़ ₹0)						(Crore Rs.)
मद	2011-12	2012-13*	2013-14*	2014-15*	2015-16*	Items
1	2	3	4	5	6	1
1. प्राथमिक खण्ड	175039.04	182887.43	182027.66	177278.73	186612.53	Primary Sector
(1) कृषि एवं पशुपालन	154489.33	161929.45	159647.73	154719.53	162890.56	Agriculture & Live Stock
(2) वन उद्योग एवं लट्टे बनाना	12358.13	12212.46	11984.14	11695.16	11478.08	Forestry & Logging
(3) मछली उद्योग	2445.25	2573.86	2678.84	2869.43	2930.64	Fishing
(4) खनन एवं पत्थर निकालना	5746.33	6171.66	7716.95	7994.61	9313.25	Mining & Quarrying
2. माध्यमिक खण्ड	156273.60	161153.88	172667.93	183149.00	197682.53	Secondary Sector
(1) विनिर्माण	69194.42	74103.46	85891.24	90866.46	99579.46	Manufacturing
(2) निर्माण कार्य	80905.39	81332.92	80970.91	87223.50	92765.82	Construction
(3) विद्युत, गैस एवं जल सम्पूर्ति	6173.79	5717.5	5805.78	5059.04	5337.25	Electricity, Gas & Water supply
3. तृतीयक खण्ड	271661.20	284282.85	302753.20	332321.32	356352.09	Tertiary Sector
(1) परिवहन	17832.79	21203.75	23384.07	29506.84	33166.67	Transport
(2) संचार	7102.56	8187.99	9914.19	13567.6	14182.56	Communication
(3) व्यापार होटल एवं जलपान गृह	64749.04	64196.22	70291.44	74780.25	79347.54	Trade, Hotel & Restaurant
(4) बैंक व्यापार एवं बीमा	24784.66	26103.78	26839.85	27850.24	28964.18	Banking & Insurance
(5) स्थावर सम्पदा आवास गृहों का स्वामित्व तथा	83795.69	86977.98	91672.20	99552.54	107883.99	Real state ownership of dwelling & Business activities
(6) सार्वजनिक प्रशासन तथा प्रतिरक्षा	32607.55	36342.62	37343.26	39444.79	42587.14	Public Administration & Defence
(7) अन्य सेवायें	31326.86	31179.12	32413.49	35445.37	38936.27	Other Services

त्वरित अनुमान

* अनन्तिम अनुमान

Quick Est.

* Provisional Est.

11- राज्य आय / State Income

11.4- 30प्र0 में साधन लागत मूल्यों पर मुख्य खण्डवार निवल घरेलू उत्पाद के सूचकांक
(आधार वर्ष 2004-05)

Indices of net Domestic Product at Factor Cost by Major Sectors in U.P.
(Base Year 2004-05)

(प्रतिशत)						(Percentage)
मद	2006-07	2007-08	2009-10	2010-11	Items	
1	2	3	4	5	1	
1. निवल राज्य घरेलू उत्पाद सूचकांक(बाजार मूल्यों पर)					1- Index no. of NetState Domestic Product(at market price)	
(1) प्रचलित भावों पर	128.5	145.4	200.7	230.4	At current Prices	
(2) 2011-12 के भावों पर	114.2	121.6	138.9	150.0	At 2011-12 Prices	
2. प्राथमिक खण्ड सूचकांक(बुनियादी मूल्यों पर)					Primary Sector Index(at basic prices)	
(1) प्रचलित भावों पर	117.9	131.4	188.1	210.2	At current Prices	
(2) 2011-12 के भावों पर	104.8	107.6	109.4	114.3	At 2011-12 Prices	
3. माध्यमिक खण्ड सूचकांक(बुनियादी मूल्यों पर)					SecondarySector Index (at basic prices)	
(1) प्रचलित भावों पर	143.2	162.8	208.5	238.7	At current Price	
(2) 2011-12 के भावों पर	124.8	132.8	150.6	160.9	At 2011-12 Prices	
4. तृतीयक खण्ड सूचकांक(बुनियादी मूल्यों पर)					Tertiary Sector Index (at basic prices)	
(1) प्रचलित भावों पर	129.2	147.2	205.7	240.4	At current Prices	
(2) 2011-12 के भावों पर	116.1	126.1	153.8	169.5	At 2011-12 Prices	
5- प्रति व्यक्ति निवल राज्य घरेलू उत्पाद सूचकांक(बाजार मूल्यों पर)					Per capita net State Domestic Product Index at market price	
(1) प्रचलित भावों पर	123.7	137.3	182.8	206.2	At current Price	
(2) 2011-12 के भावों पर	110.0	114.9	126.6	134.3	At 2011-12 Prices	

अनुबद्ध....

Contd---

11- राज्य आय / State Income

11.4- उ०प्र० में साधन लागत मूल्यों पर मुख्य खण्डवार निवल घरेलू उत्पाद के सूचकांक
(आधार वर्ष 2011.12)

Indices of net Domestic Product at Factor Cost by Major Sectors in U.P.

(Base Year 2011-12)

(प्रतिशत)						(Percentage)	
मद	2011-12	2012-13*	2013-14*	2014-15*	2015-16#	Items	
1	2	3	4	5	6	1	
1. निवल राज्य घरेलू उत्पाद सूचकांक(बाजार मूल्यों पर)						1- Index no. of NetState Domestic Product(at market price)	
(1) प्रचलित भावों पर	100.0	113.7	129.9	143.5	157.7	At current Prices	
(2)2011-12 के भावों पर	100.0	103.9	109.8	116.5	125.0	At 2011-12 Prices	
2. प्राथमिक खण्ड सूचकांक(बुनियादी मूल्यों पर)						Primary Sector Index(at basic prices)	
(1) प्रचलित भावों पर	100.0	116.0	129.3	134.8	148.2	At current Prices	
(2) 2011-12 के भावों पर	100.0	104.5	104.0	101.3	106.6	At 2011-12 Prices	
3. माध्यमिक खण्ड सूचकांक(बुनियादी मूल्यों पर)						SecondarySector Index (at basic prices)	
(1) प्रचलित भावों पर	100.0	111.2	128.1	141.8	153.2	At current Price	
(2) 2011-12के भावों पर	100.0	103.1	110.5	117.2	126.5	At2011-12 Prices	
4. तृतीयक खण्ड सूचकांक(बुनियादी मूल्यों पर)						Tertiary Sector Index (at basic prices)	
(1) प्रचलित भावों पर	100.0	114.7	129.9	146.6	160.7	At current Prices	
(2) 2011-12 के भावों पर	100.0	104.6	111.4	122.3	131.2	At 2011-12 Prices	
5- प्रति व्यक्ति निवल राज्य घरेलू उत्पाद सूचकांक(बाजार मूल्यों पर)						Per capita net State Domestic Product Index at market price	
(1) प्रचलित भावों पर	100.0	112.0	126.0	137.1	148.4	At current Price	
(2) 2011-12 के भावों पर	100.0	102.3	106.5	111.3	117.6	At 2011-12 Prices	
# त्वरित अनुमान		* अनन्तिम अनुमान				# Quick Est. Provisional Est.	*

11- राज्य आय / State Income

11.5- उ०प्र० एवं भारत में निवल राज्य घरेलू मूल्य वर्धन (NSVA/NSVM)में गत वर्षों से प्रतिशत वृद्धि
(2011-12) के भावों पर

Percentage growth in Net State Value Added Over previous Year in U.P. & India (At 2011-12)Prices

खण्ड	2011-12	2012-13	2013-14	2014-15	2015-16	Sectors
1	2	3	4	5	6	1
उत्तर प्रदेश			Uttar Pradesh			
1. प्राथमिक खण्ड		4.5	(-0.5)	(-2.6)	5.3	Primary Sector
2. माध्यमिक खण्ड		3.1	7.1	6.1	7.9	Secondary Sector
3. तृतीयक खण्ड		4.6	6.5	9.8	7.2	Tertiary Sector
निवल राज्य घरेलू मूल्य वर्धन(बुनियादी मूल्यों पर)		3.9	5.7	6.1	7.3	Total Net state value added(at basic prices)
भारत			India			
1. प्राथमिक खण्ड		0.71	3.54	0.88		Primary Sector
2. माध्यमिक खण्ड		3.20	5.26	5.39		Secondary Sector
3. तृतीयक खण्ड		7.67	7.28	10.25		Tertiary Sector
निवल राज्य घरेलू मूल्य वर्धन(बुनियादी मूल्यों पर)		4.84	5.91	6.92		Total Net state value added(at basic prices)

11- राज्य आय / State Income

11.6- भारतवर्ष के चुने हुए राज्यों में प्रति व्यक्ति आय 2011-12 के भावों पर (₹0 में)

Per Capita Income in selected States Of India At 2011-12 Prices (In Rs.)

राज्य	2011-12	2012-13	2013-14	2014-15	2015-16	States
1	2	3	4	5	6	1
1-आन्ध्र प्रदेश	68866	74639	84579	95689	107532	Andhra Pradesh
2-असम	41142	44599	49734	54618	na	Asam
3-बिहार	21750	24487	26948	31380	34168	Bihar
4-गुजरात	87481	102826	113139	124518	na	Gujrat
5-हरियाणा	107343	122571	136734	150260	na	Hariyana
6-हिमाचल प्रदेश	87721	99730	114095	124500	na	Himanchal Pradesh
7-कर्नाटक	89899	101806	119160	132749	148485	Karnatak
8-केरल	97912	110314	123387	139382	na	Keral
9-मध्य प्रदेश	38550	44931	51639	56516	65388	Madhaya Pradesh
10-महाराष्ट्र	98910	111005	125146	134081	na	Maharashtra
11-ओडिशा	47019	53196	56941	63108	66890	Odisha
12-पंजाब	85577	94318	105143	114561	na	Punjab
13-राजस्थान	57427	63722	69925	76881	na	Rajsthan
14-तमिलनाडु	92984	105032	116583	130197	143547	Tamilnadu
15-उत्तर प्रदेश	32002	35837	40332	43876	47496	Uttar Pradesh
16-पश्चिम बंगाल	na	na	na	na	na	West Bengal
17-उत्तराखण्ड	100497	113826	126957	134784	151219	Uttarakhand
18-छत्तीसगढ़	55177	60849	69863	78495	na	Chattisgarh
19-झारखण्ड	41254	47360	50006	56737	62816	Jharkhand
20-दिल्ली	185044	206407	232269	252011	280142	Delhi

भारत	63460	71050	79412	86879	93293	India
* अनन्तिम अनुमान	.			* Provisional Est. Estimates		# Quick

12-कृषि / Agriculture
 12.1- ऋण में भूमि उपयोगिता के जिलेवार अंकड़े
 Districtwise Land Utilisation in U.P.

(केन्द्रित हो में)

(Area in Hect.)

वर्ष/जिला/मण्डल/क्षेत्र	भूमि उपयोगिता के लिए प्रतिवेष्ट क्षेत्रफल	वन	Year/District/Division / Region
1	2	3	4
1950-51	21258280	3193742	1950-51
1960-61	29397785	3709889	1960-61
1970-71	29806179	4952640	1970-71
1980-81	29739421	5128802	1980-81
1990-91	29793174	5161959	1990-91
1995-96	29798529	5164651	1995-96
2000-01	24801278	1688729	2000-01
2001-02	24201915	1688729	2001-02
2002-03	24201586	1688729	2002-03
2003-04	24201292	1685936	2003-04
2004-05	24201294	1687777	2004-05
2005-06	24201290	1654102	2005-06
2006-07	24170403	1657023	2006-07
2007-08	24169860	1658271	2007-08
2008-09	24170156	1662092	2008-09
2009-10	24170401	1662023	2009-10
2010-11	24170454	1657942	2010-11
2011-12	24170454	1655575	2011-12
2012-13	24170454	1659068	2012-13
2013-14	24170454	1658153	2013-14
2014-15	24170454	1658608	2014-15
1-सहारनपुर	363791	33313	Saharanpur
2-मुजफ्फरनगर	293815	24054	Muzaffarnagar
3-शामली	127683	5484	Shamli
सहारनपुर मण्डल	785289	62851	Saharanpur div.
4-बिजनौर	464545	54295	Bijnor
5-मुरादाबाद	223920	64	Moradabad
6-सम्भल	245330	0	Sambhal
7-रामपुर	235726	6611	Rampur
8-अमरोहा	216879	21001	Amroha
मुरादाबाद मण्डल	1386400	81971	Moradabad Div.
9-मेरठ	273005	21314	Meerut
10-बागपत	134983	1525	Baghpat
11-गाजियाबाद	92658	1824	Ghaziabad
12-हापुड़	114276	846	Hapur
13-गौतमबुद्ध नगर	125422	1869	G. B. Nagar
14-बुलन्दशहर	364974	7795	Bulandshahar
मेरठ मण्डल	1105318	35173	Meerut Div.
15-मथुरा	330328	1603	Mathura
16-आगरा	398970	35696	Agra
17-फिरोजाबाद	241180	8659	Firozabad
18-मिर्जापुर	272723	1775	Mainpuri
आगरा मण्डल	1243201	47733	Agra Div.
19-अलीगढ़	371261	2577	Aligarh
20-हाथस	180155	1770	Hathras
21-एताह	244068	1034	Etah
22-कासगंज	195601	2057	Kasganj
अलीगढ़ मण्डल	991085	7438	Aligarh Div.
23-बदायूं	426768	6902	Badaun
24-बरेली	406915	352	Bareilly
25-पिल्लिभीत	378384	80014	Pilibhit
26-शाहजहाँपुर	437469	10498	Shahjahanpur
बरेली मण्डल	1649536	97766	Bareilly Div.

अनुसूचक.....

Contd.....

12-कृषि / Agriculture
 12.1- २०२० में भूमि उपयोगिता के जिलेवार आँकड़े
 Districtwise Land Utilisation in U.P.

(केन्द्रित हे० में)

(Area in Hect.)

वर्ष/जिला/मण्डल/क्षेत्र	भूमि उपयोगिता के लिए प्रतिवेरित क्षेत्रफल Reporting Area for land utilisation	वन Forest	Year/District/Division / Region
1	2	3	4
27-खेरी	772788	164793	kheri
28-सीतापुर	573891	5772	Sitapur
29-हरदोई	598876	12271	Hardoi
30-उन्नाव	460222	17001	Unnao
31-लखनऊ	251596	12000	Lucknow
32-रायबरेली	392045	4802	Raebareli
लखनऊ मण्डल	3049418	216839	Lucknow Div.
33-फर्रुखाबाद	219911	258	Farukhabad
34-कन्नौज	208973	13462	Kannauj
35-इटावा	240270	30140	Etawah
36-औरैया	206126	10275	Auraiya
37-कानपुर देहात	314984	5796	Kanpur Dehat
38-कानपुर नगर	301326	5627	Kanpur Nagar
कानपुर मण्डल	1491590	65558	Kanpur Div.
39-जालौन	454434	28178	Jalaun
40-झांसी	501327	34460	Jhansi
41-ललितपुर	509791	76158	Lalitpur
झांसी मण्डल	1465552	138796	Jhansi Div.
42-हमीरपुर	390865	24013	Hamirpur
43-महोबा	327429	16143	Mahoba
44-बाँदा	438949	5190	Banda
45-चित्रकूट	338897	59767	Chitrakoot
चित्रकूट धाम मण्डल	1496140	105113	Chitrakoot Dham Div.
46-फतेहपुर	422126	7595	Fatehpur
47-प्रतापगढ़	185504	195	Pratapgarh
48-कौशांबी	361629	569	Kaushambi
49-अलाहाबाद	557074	21455	Allahabad
अलाहाबाद मण्डल	1526333	29814	Allahabad Div.
50-बाराबंकी	388587	5974	Barabanki
51-फैजाबाद	260266	3299	Faizabad
52-अम्बेडकरनगर	236203	328	Ambedkar Nagar
53-सुल्तानपुर	265881	637	Sultanpur
54-अमेठी	238201	2111	Amethi
फैजाबाद मण्डल	1389138	12349	Faizabad Div.

अनुवद्ध.....

Contd.....

12-कृषि / Agriculture
12.1- २०२० में भूमि उपयोगिता के जिलेवार आंकड़े
Districtwise Land Utilisation in U.P.

(केन्द्रक हे० में)

(Area in Hect.)

वर्ष/जिला/मण्डल/क्षेत्र	भूमि उपयोगिता के लिए प्रतिवेष्टित क्षेत्रफल Reporting Area for land utilisation	वन Forest	Year/District/Division / Region
1	2	3	4
55-बहराइच	486062	68480	Bahraich
56-श्रावस्ती	192887	34353	Shrawasti
57-बलरामपुर	324697	58797	Balrampur
58-गोंडा	401038	12347	Gonda
देवीपटन मण्डल	1404684	173977	Devipatan Div.
59-सिद्धार्थनगर	297814	3708	Siddharth Nagar
60-बस्ती	277039	4365	Basti
61-संतकबीरनगर	174810	4374	Sant Kabir Nagar
बस्ती मण्डल	749663	12447	Basti Div.
62-महाराजगंज	290548	50266	Maharajanj
63-गोरखपुर	335217	5842	Gorakhpur
64-कुशीनगर	291469	817	Kushi Nagar
65-देवरिया	249376	264	Deoria
गोरखपुर मण्डल	1166610	57189	Gorakhpur Div.
66-आजमगढ़	424058	110	Azamgarh
67-मऊ	171624	560	Mau
68-बलिया	299265	81	Ballia
आजमगढ़ मण्डल	894947	751	Azamgarh Div.
69-जांजपुर	399713	259	Jaunpur
70-ग़ाज़ीपुर	333214	121	Ghazipur
71-चन्दौली	253374	77400	Chandauli
72-वाराणसी	152678	54	Varanasi
वाराणसी मण्डल	1138979	77834	Varanasi Div.
73-संतरविदास नगर	103102	106	Sant.Ravidas Nagar
74-मिर्जापुर	452508	109383	Mirzapur
75-सोनभद्र	680961	325720	Sonbhadra
विन्ध्याचल मण्डल	1236571	435209	Vindhyachal Div.
1. पश्चिमी सम्भाग	8036109	387067	Western Region
2. केंद्रीय सम्भाग	4476441	241631	Central Region
3. बुन्देलखण्ड सम्भाग	2961692	243909	Bundelkhand Region
4. पूर्वी सम्भाग	8696212	786001	Eastern Region
उत्तर प्रदेश	24170454	1658608	Uttar pradesh

अनुबद्ध.....

Contd.....

12-कृषि / Agriculture

12.1- उपरोक्त में भूमि उपयोगिता के जिलेवार आंकड़े

Districtwise Land Utilisation in U.P.

(क्षेत्रफल हे० में)

(Area in Hect.)

वर्ष/जिला/मण्डल/क्षेत्र	कृषि अयोग्य भूमि Land not available for cultivation			Year/District/ Division/Region
	खेती के अतिरिक्त अन्य प्रयोग में आने वाली भूमि	ऊसर और खेती के अयोग्य भूमि	योग	
	Land put Under non- Agr. Use	barren and uncultivable land	Total	
1	4	5	6	1
1950-51	1852579	2887267	4739846	1950-51
1960-61	1930448	2574372	4504820	1960-61
1970-71	2033889	1418349	3452238	1970-71
1980-81	2279930	1140701	3420631	1980-81
1990-91	2447167	1034657	3481824	1990-91
1995-96	2542441	973414	3515855	1995-96
2000-01	2436418	617254	3053672	2000-01
2001-02	2513524	595165	3108689	2001-02
2002-03	2553469	575478	3128947	2002-03
2003-04	2594289	548213	3142502	2003-04
2004-05	2648503	529748	3178251	2004-05
2005-06	2699612	515116	3214728	2005-06
2006-07	2729303	506863	3236166	2006-07
2007-08	2760594	507337	3267931	2007-08
2008-09	2779038	498626	3277664	2008-09
2009-10	2801048	494113	3295161	2009-10
2010-11	2835381	485686	3321067	2010-11
2011-12	2893204	457224	3350428	2011-12
2012-13	2892676	478727	3371403	2012-13
2013-14	3026963	464473	3491436	2013-14
2014-15	3045852	461683	3507535	2014-15
1-सहारनपुर	51369	275	51644	Saharanpur
2-मुजफ्फरनगर	40218	2588	42806	Muzaffarnagar
3-शामली	15267	531	15798	Shamli
सहारनपुर मण्डल	106854	3394	110248	Saharanpur div.
4-बिजनौर	65281	3696	68977	Bijnor
5-मुरादाबाद	29684	2146	31830	Moradabad
6-संभल	35307	79	35386	Sambhal
7-रामपुर	28863	5037	33900	Rampur
8-अमरोहा	18423	1054	19477	Amroha
मुरादाबाद मण्डल	177558	12012	189570	Moradabad Div.
9-मेरठ	43503	3387	46890	Meerut
10-बागपत	18508	1905	20413	Baghpat
11-गाजियाबाद	28660	1308	29968	Ghaziabad
12-हापुड़	18151	1607	19758	Hapur
13-गौतमबुद्ध नगर	36303	1944	38247	G. B. Nagar
14-बुलन्दशहर	43293	4810	48103	Bulandshahar
मेरठ मण्डल	188418	14961	203379	Meerut Div.
15-मथुरा	39825	3577	43402	Mathura
16-आगरा	45700	3967	49667	Agra
17-फिरोजाबाद	26809	6504	33313	Firozabad
18-मैनपुरी	31971	14813	46784	Mainpuri
आगरा मण्डल	144305	28861	173166	Agra Div.
19-अलीगढ़.	41141	5863	47004	Aligarh
20-हाथरस	20416	2102	22518	Hathras
21-एटा	24514	1694	26208	Etah
22-कासगंज	26790	2673	29463	Kasganj
अलीगढ़ मण्डल	112861	12332	125193	Aligarh Div.
23-बदायूं	49045	5134	54179	Badaun
24-बरेली	54464	7726	62190	Bareilly
25-पीलीभीत	43912	5641	49553	Pilibhit
26-शाहजहाँपुर	41434	7112	48546	Shahjahanpur
बरेली मण्डल	188855	25613	214468	Bareilly Div.
अनुवद्ध.....				Contd.....

12-कृषि / Agriculture

12.1- 30प्र0 में भूमि उपयोगिता के जिलेवार आंकड़े

Districtwise Land Utilisation in U.P.

(क्षेत्रफल हे० में)

(Area in Hect.)

वर्ष/जिला/मण्डल/क्षेत्र	कृषि अयोग्य भूमि Land not available for cultivation			Year/District/ Division/Region
	खेती के अतिरिक्त अन्य प्रयोग में आने वाली भूमि	ऊसर और खेती के अयोग्य भूमि	योग	
	Land put Under non- Agr. Use	barren and uncultivable land	Total	
1	4	5	6	1
27-खीरी	89583	3590	93173	kheri
28-सीतापुर	66149	5767	71916	Sitapur
29-हरदोई	54694	14294	68988	Hardoi
30-उन्नाव	55680	11539	67219	Unnao
31-लखनऊ	55988	6549	62537	Lucknow
32-रायबरेली	39488	13671	53159	Raebareli
लखनऊ मण्डल	361582	55410	416992	Lucknow Div.
33-फर्रुखाबाद	29764	7723	37487	Farrukhabad
34-कन्नौज	21737	5211	26948	Kannauj
35-इटावा	25629	6833	32462	Etawah
36-औरैया	21147	6934	28081	Auraiya
37-कानपुर देहात	30774	15042	45816	Kanpur Dehat
38-कानपुर नगर	45008	13964	58972	Kanpur Nagar
कानपुर मण्डल	174059	55707	229766	Kanpur Div.
39-जालौन	39196	8539	47735	Jalaun
40-झाँसी	44494	32045	76539	Jhansi
41-ललितपुर	41934	14108	56042	Lalitpur
झाँसी मण्डल	125624	54692	180316	Jhansi Div.
42-हमीरपुर	33179	8087	41266	Hamirpur
43-महोबा	38847	7691	46538	Mahoba
44-बोधा	41847	10300	52147	Banda
45-चित्रकूट	31459	20173	51632	Chitrakoot
चित्रकूट धाम मण्डल	145332	46251	191583	Chitrakoot Dham Div.
46-फतेहपुर	50537	10033	60570	Fatehpur
47-प्रतापगढ़	23847	8132	31979	Pratapgarh
48-कौशाम्बी	70710	9148	79858	Kaushambi
49-इलाहाबाद	92874	15147	108021	Allahabad
इलाहाबाद मण्डल	237968	42460	280428	Allahabad Div.
50-बाराबंकी	60346	3702	64048	Barabanki
51-फैजाबाद	40005	3625	43630	Faizabad
52-अम्बेडकरनगर	41215	3411	44626	Ambedkar Nagar
53-सुल्तानपुर	40487	8023	48510	Sultanpur
54-अमेठी	33296	7241	40537	Amethi
फैजाबाद मण्डल	215349	26002	241351	Faizabad Div.
अनुवद्ध.....				Contd.....

12-कृषि / Agriculture

12.1- 30प्र0 में भूमि उपयोगिता के जिलेवार आंकड़े

Districtwise Land Utilisation in U.P.

(क्षेत्रफल हे० में)

(Area in Hect.)

वर्ष/जिला/मण्डल/क्षेत्र	कृषि अयोग्य भूमि Land not available for cultivation			Year/District/ Division/Region
	खेती के अतिरिक्त अन्य प्रयोग में आने वाली भूमि	ऊसर और खेती के अयोग्य भूमि	योग	
	Land put Under non- Agr. Use	barren and uncultivable land	Total	
1	4	5	6	1
55-बहराइच	57782	3337	61119	Bahraich
56-श्रावस्ती	24420	154	24574	Shrawasti
57-बलरामपुर	34344	3704	38048	Balrampur
58-गोण्डा	54494	3421	57915	Gonda
देवीपाटन मण्डल	171040	10616	181656	Devipatan Div.
59-सिद्धार्थनगर	37857	2316	40173	Siddharth Nagar
60-बस्ती	40877	3784	44661	Basti
61-संतकबीरनगर	29502	1828	31330	Sant Kabir Nagar
बस्ती मण्डल	108236	7928	116164	Basti Div.
62-महाराजगंज	32100	1161	33261	Mahrajganj
63-गोरखपुर	47022	4390	51412	Gorakhpur
64-कृशीनगर	52267	2853	55120	Kushi Nagar
65-देवरिया	33447	1711	35158	Deoria
गोरखपुर मण्डल	164836	10115	174951	Gorakhpur Div.
66-आजमगढ़	61396	6817	68213	Azamgarh
67-मऊ	25560	1915	27475	Mau
68-बलिया	47152	9353	56505	Ballia
आजमगढ़ मण्डल	134108	18085	152193	Azamgarh Div.
69-जौनपुर	47905	6864	54769	Jaunpur
70-गाजीपुर	50050	2985	53035	Ghazipur
71-चन्दौली	27833	2280	30113	Chandauli
72-वाराणसी	28974	1954	30928	Varanasi
वाराणसी मण्डल	154762	14083	168845	Varanasi Div.
73-संतरविदास नगर	18000	1941	19941	Sant.Ravidas Nagar
74-मिर्जापुर	57001	8166	65167	Mirzapur
75-सोनभद्र	59104	13054	72158	Sonbhadra
विन्ध्याचल मण्डल	134105	23161	157266	Vindhyachal Div.
1. पश्चिमी सम्भाग	1017128	123874	1141002	Western Region
2. केन्द्रीय सम्भाग	548247	98151	646398	Central Region
3. बुन्देलखण्ड सम्भाग	270956	100943	371899	Bundelkhand Region
4. पूर्वी सम्भाग	1209521	138715	1348236	Eastern Region
उत्तर प्रदेश	3045852	461683	3507535	Uttar pradesh
अनुवद्ध.....				Contd.....

12-कृषि / Agriculture

12.1- उपरो में भूमि उपयोगिता के जिलेवार आंकड़े

Districtwise Land Utilisation in U.P.

वर्ष/जिला/मण्डल/क्षेत्र	(क्षेत्रफल हे० में)				Year/District/ Division/ Region
	स्थायी चारागाह एवं अन्य चराई की भूमि	अन्य वृक्षों झाड़ियों आदि का क्षेत्र जो वास्तविक बोये गये क्षेत्र में सम्मिलित नहीं है	कृष्य बेकार भूमि	योग	
	Permanent pastures & other graze land	Land Under miscellaneous trees, crops, grooves etc. not included in net area sown	Cultivable waste	Total	
1	7	8	9	10	1
1950-51	--	1414621	2310732	--	1950-51
1960-61	47711	854592	1605031	2507334	1960-61
1970-71	77482	1059755	1344801	2482038	1970-71
1980-81	295670	638967	1148301	2082938	1980-81
1990-91	302757	545199	1033706	1881662	1990-91
1995-96	300074	526788	959728	1786590	1995-96
2000-01	70025	340065	534579	944669	2000-01
2001-02	70546	354522	517885	942953	2001-02
2002-03	68837	342054	499618	910509	2002-03
2003-04	66043	358685	467557	892285	2003-04
2004-05	63640	343559	454430	861629	2004-05
2005-06	64562	375552	439251	879365	2005-06
2006-07	64320	372622	439874	876816	2006-07
2007-08	65067	373755	440471	879293	2007-08
2008-09	64884	364558	437265	866707	2008-09
2009-10	64997	359549	431253	855799	2009-10
2010-11	65612	354053	426354	846019	2010-11
2011-12	65720	350344	419905	835969	2011-12
2012-13	65612	349868	423165	838645	2012-13
2013-14	65389	325430	410154	800973	2013-14
2014-15	65198	305012	405316	775526	2014-15
1-सहारनपुर	177	1358	600	2135	Saharanpur
2-मुजफ्फरनगर	105	1812	1268	3185	Muzaffarnagar
3-शामली	343	315	243	901	Shamli
सहारनपुर मण्डल	625	3485	2111	6221	Saharanpur div.
4-बिजनौर	481	2050	2384	4915	Bijnor
5-मुरादाबाद	100	1258	808	2166	Moradabad
6-संभल	391	1984	1039	3414	Sambhal
7-रामपुर	1	1612	287	1900	Rampur
8-अमरोहा	196	306	708	1210	Amroha
मुरादाबाद मण्डल	1169	7210	5226	13605	Moradabad Div.
9-मेरठ	376	197	2432	3005	Meerut
10-बागपत	105	37	2514	2656	Baghpat
11-गाजियाबाद	29	146	2488	2663	Ghaziabad
12-हापुड़	54	175	973	1202	Hapur
13-गौतमबुद्ध नगर	501	298	1856	2655	G. B. Nagar
14-बुलन्दशहर	928	257	3307	4492	Bulandshahar
मेरठ मण्डल	1993	1110	13570	16673	Meerut Div.
15-मथुरा	1334	940	5288	7562	Mathura
16-आगरा	897	9875	2983	13755	Agra
17-फिरोजाबाद	624	596	3776	4996	Firozabad
18-मैनपुरी	1358	1342	4242	6942	Mainpuri
आगरा मण्डल	4213	12753	16289	33255	Agra Div.
19-अलीगढ़.	1730	317	6823	8870	Aligarh
20-हाथरस	1015	223	1249	2487	Hathras
21-एटा	347	211	11026	11584	Etah
22-कासगंज	241	578	10327	11146	Kasganj
अलीगढ़ मण्डल	3333	1329	29425	34087	Aligarh Div.
23-बदायूं	318	4283	2122	6723	Badaun
24-बरेली	325	2796	1390	4511	Bareilly
25-पीलीभीत	268	3588	2870	6726	Pilibhit
26-शाहजहाँपुर	1050	3800	3527	8377	Shahjahanpur
बरेली मण्डल	1961	14467	9909	26337	Bareilly Div.

12-कृषि / Agriculture

12.1- 2020 में भूमि उपयोगिता के जिलेवार आंकड़े

Districtwise Land Utilisation in U.P.

(क्षेत्रफल हे० में)

(Area in Hect.)

वर्ष/जिला/मण्डल/क्षेत्र	स्थायी चारागाह एवं अन्य चराई की भूमि	अन्य वृक्षों झाड़ियों आदि का क्षेत्र जो वास्तविक बोये गये क्षेत्र में सम्मिलित नहीं है	कृष्य बेकार भूमि	योग	Year/District/ Division/ Region
	Permanent pastures & other graze land	Land Under miscellaneous trees, crops, grooves etc. not included in net area sown	Cultivable waste	Total	
1	7	8	9	10	1
27-खीरी	896	5347	3851	10094	kheri
28-सीतापुर	687	4639	6166	11492	Sitapur
29-हरदोई	4599	10089	10083	24771	Hardoi
30-उन्नाव	3472	2782	10165	16419	Unnao
31-लखनऊ	3077	2005	4916	9998	Lucknow
32-रायबरेली	3349	9088	16310	28747	Raebareli
लखनऊ मण्डल	16080	33950	51491	101521	Lucknow Div.
33-फर्रुखाबाद	607	3371	7724	11702	Farrukhabad
34-कन्नौज	2099	1600	3235	6934	Kannauj
35-इटावा	527	951	7571	9049	Etawah
36-औरैया	1296	681	4553	6530	Auraiya
37-कानपुर देहात	376	2696	3980	7052	Kanpur Dehat
38-कानपुर नगर	3678	3119	8238	15035	Kanpur Nagar
कानपुर मण्डल	8583	12418	35301	56302	Kanpur Div.
39-जालौन	152	1856	1633	3641	Jalaun
40-झाँसी	680	1342	16179	18201	Jhansi
41-ललितपुर	2903	644	44574	48121	Lalitpur
झाँसी मण्डल	3735	3842	62386	69963	Jhansi Div.
42-हमीरपुर	464	684	6212	7360	Hamirpur
43-महोबा	587	658	9310	10555	Mahoba
44-बाँदा	507	985	10144	11636	Banda
45-चित्रकूट	48	22343	13288	35679	Chitrakoot
चित्रकूट धाम मण्डल	1606	24670	38954	65230	Chitrakoot Dham Div.
46-फतेहपुर	2805	6459	11373	20637	Fatehpur
47-प्रतापगढ़	517	3879	3497	7893	Pratapgarh
48-कौशाम्बी	524	15391	6733	22648	Kaushambi
49-इलाहाबाद	1639	7943	12804	22386	Allahabad
इलाहाबाद मण्डल	5485	33672	34407	73564	Allahabad Div.
50-बाराबंकी	1574	7912	7817	17303	Barabanki
51-फैजाबाद	2033	7492	4471	13996	Faizabad
52-अम्बेडकरनगर	656	4006	4093	8755	Ambedkar Nagar
53-सुल्तानपुर	1100	2098	6954	10152	Sultanpur
54-अमैठी	2005	7826	5955	15786	Amethi
फैजाबाद मण्डल	7368	29334	29290	65992	Faizabad Div.

12-कृषि / Agriculture

12.1- 30प्र0 में भूमि उपयोगिता के जिलेवार आंकड़े

Districtwise Land Utilisation in U.P.

(क्षेत्रफल हे० में)

(Area in Hect.)

वर्ष/जिला/मण्डल/क्षेत्र	स्थायी चारागाह एवं अन्य चराई की भूमि	अन्य वृक्षों झाड़ियों आदि का क्षेत्र जो वास्तविक बोये गये क्षेत्र में सम्मिलित नहीं है	कृष्य बेकार भूमि	योग	Year/District/ Division/ Region
	Permanent pastures & other graze land	Land Under miscellaneous trees, crops, grooves etc. not included in net area sown	Cultivable waste	Total	
1	7	8	9	10	1
55-बहराइच	646	5777	2242	8665	Bahraich
56-श्रावस्ती	30	155	145	330	Shrawasti
57-बलरामपुर	273	5474	2144	7891	Balrampur
58-गोण्डा	1231	7449	5084	13764	Gonda
देवीपाटन मण्डल	2180	18855	9615	30650	Devipatan Div.
59-सिद्धार्थनगर	802	3073	2459	6334	Siddharth Nagar
60-बस्ती	522	5766	4176	10464	Basti
61-संतकबीरनगर	119	1440	1643	3202	Sant Kabir Nagar
बस्ती मण्डल	1443	10279	8278	20000	Basti Div.
62-महाराजगंज	169	241	590	1000	Mahrajganj
63-गोरखपुर	205	2805	5291	8301	Gorakhpur
64-कुरुीनगर	314	4111	2307	6732	Kushi Nagar
65-देवरिया	72	3377	1887	5336	Deoria
गोरखपुर मण्डल	760	10534	10075	21369	Gorakhpur Div.
66-आजमगढ़	1347	6053	6375	13775	Azamgarh
67-मऊ	194	3596	2504	6294	Mau
68-बलिया	98	4520	1188	5806	Ballia
आजमगढ़ मण्डल	1639	14169	10067	25875	Azamgarh Div.
69-जाँपुर	1338	4676	7787	13801	Jaunpur
70-गाजीपुर	630	3415	3107	7152	Ghazipur
71-चन्दौली	19	1096	961	2076	Chandauli
72-वाराणसी	24	2922	2922	5868	Varanasi
वाराणसी मण्डल	2011	12109	14777	28897	Varanasi Div.
73-संतरविदास नगर	288	547	302	1137	Sant.Ravidas Nagar
74-मिर्जापुर	502	15014	10024	25540	Mirzapur
75-सोनभद्र	224	45265	13819	59308	Sonbhadra
विन्ध्याचल मण्डल	1014	60826	24145	85985	Vindhyachal Div.
1. पश्चिमी सम्भाग	17823	46957	99613	164393	Western Region
2. केन्द्रीय सम्भाग	24513	54136	82899	161548	Central Region
3. बुन्देलखण्ड सम्भाग	5341	28512	101340	135193	Bundelkhand Region
4. पूर्वी सम्भाग	17521	175407	121464	314392	Eastern Region
उत्तर प्रदेश	65198	305012	405316	775526	Uttar pradesh
.. अग्रघात					.. Not Available
अनुबद्ध.....					Contd.....

12-कृषि / Agriculture

12.1- 30प्र0 में भूमि उपयोगिता के जिलेवार आंकड़े

Districtwise Land Utilisation in U.P.

(क्षेत्रफल हे० में)

(Area in Hect.)

वर्ष/जिला/मण्डल/ क्षेत्र	परती भूमि (वर्तमान परती के अतिरिक्त)	वर्तमान परती	योग	Year/District/ Division/ Region
	Fallow land (other than current Fallow)	Current fallow	Total	
1	11	12	13	1
1950-51	290525	1077672	1368197	1950-51
1960-61	1213396	154473	1367869	1960-61
1970-71	544817	869563	1414380	1970-71
1980-81	716030	1169653	1885683	1980-81
1995-96	856256	1876343	2732599	1995-96
2000-01	641395	1047577	1688972	2000-01
2001-02	623753	1025607	1649360	2001-02
2002-03	629692	1246944	1876636	2002-03
2003-04	593953	1137082	1731035	2003-04
2004-05	573758	1216953	1790711	2004-05
2005-06	549691	1270262	1819953	2005-06
2006-07	542309	1284611	1826920	2006-07
2007-08	539733	1407900	1947633	2007-08
2008-09	539017	1262505	1801522	2008-09
2009-10	536700	1231850	1768550	2009-10
2010-11	537914	1214878	1752792	2010-11
2011-12	532850	1172566	1705416	2011-12
2012-13	537417	1201089	1738506	2012-13
2013-14	538694	1135310	1674004	2013-14
2014-15	509192	1121550	1630742	2014-15
1-सहारनपुर	1659	3511	5170	Saharanpur
2-मुजफ्फरनगर	2244	5862	8106	Muzaffarnagar
3-शामली	202	474	676	Shamli
सहारनपुर मण्डल	4105	9847	13952	Saharanpur div.
4-बिजनौर	2158	7260	9418	Bijnor
5-मुरादाबाद	727	2737	3464	Moradabad
6-संभल	1377	1971	3348	Sambhal
7-रामपुर	374	2119	2493	Rampur
8-अमरोहा	960	2712	3672	Amroha
मुरादाबाद मण्डल	5596	16799	22395	Moradabad Div.
9-मेरठ	2427	4747	7174	Meerut
10-बागपत	937	1462	2399	Baghpat
11-गाजियाबाद	1653	5642	7295	Ghaziabad
12-हापुड	1833	3745	5578	Hapur
13-गौतमबुद्ध नगर	6190	12415	18605	G. B. Nagar
14-बुलन्दशहर	1139	3765	4904	Bulandshahar
मेरठ मण्डल	14179	31776	45955	Meerut Div.
15-मथुरा	3107	6145	9252	Mathura
16-आगरा	10879	30046	40925	Agra
17-फिरोजाबाद	5409	5815	11224	Firozabad
18-मैनपुरी	8069	5789	13858	Mainpuri
आगरा मण्डल	27464	47795	75259	Agra Div.
19-अलीगढ़.	4739	2819	7558	Aligarh
20-हाथरस	2341	1736	4077	Hathras
21-एटा	7488	11960	19448	Etah
22-कासगंज	4593	4807	9400	Kasganj
अलीगढ़ मण्डल	19161	21322	40483	Aligarh Div.
23-बदायूं	3435	4013	7448	Badaun
24-बरेली	3215	6278	9493	Bareilly
25-पीलीभीत	1745	3122	4867	Pilibhit
26-शाहजहाँपुर	4952	13386	18338	Shahjahanpur
बरेली मण्डल	13347	26799	40146	Bareilly Div.

अनुवद्ध.....

Contd.....

12-कृषि / Agriculture

12.1- 30प्र0 में भूमि उपयोगिता के जिलेवार आंकड़े

Districtwise Land Utilisation in U.P.

(क्षेत्रफल हे० में)

(Area in Hect.)

वर्ष/जिला/मण्डल/ क्षेत्र	परती भूमि (वर्तमान परती के अतिरिक्त)	वर्तमान परती	योग	Year/District/ Division/ Region
	Fallow land (other than current Fallow)	Current fallow	Total	
1	11	12	13	1
27-खीरी	4795	16352	21147	kheri
28-सीतापुर	11760	28527	40287	Sitapur
29-हरदोई	18755	40362	59117	Hardoi
30-उन्नाव	22393	24978	47371	Unnao
31-लखनऊ	18110	13543	31653	Lucknow
32-रायबरेली	30180	50622	80802	Raebareli
लखनऊ मण्डल	105993	174384	280377	Lucknow Div.
33-फर्रुखाबाद	6215	22402	28617	Farrukhabad
34-कन्नौज	5480	13577	19057	Kannauj
35-इटावा	5487	10135	15622	Etawah
36-औरैया	7443	11697	19140	Auraiya
37-कानपुर देहात	8409	28088	36497	Kanpur Dehat
38-कानपुर नगर	7448	29346	36794	Kanpur Nagar
कानपुर मण्डल	40482	115245	155727	Kanpur Div.
39-जालौन	5592	17388	22980	Jalaun
40-झाँसी	8056	21972	30028	Jhansi
41-ललितपुर	10057	15435	25492	Lalitpur
झाँसी मण्डल	23705	54795	78500	Jhansi Div.
42-हमीरपुर	5162	18248	23410	Hamirpur
43-महोबा	3689	13287	16976	Mahoba
44-बाँदा	5710	9492	15202	Banda
45-चित्रकूट	6249	12387	18636	Chitrakoot
चित्रकूट धाम मण्डल	20810	53414	74224	Chitrakoot Dham Div.
46-फतेहपुर	12833	31795	44628	Fatehpur
47-प्रतापगढ़	4072	10170	14242	Pratapgarh
48-कौशाम्बी	6632	45383	52015	Kaushambi
49-इलाहाबाद	25924	47994	73918	Allahabad
इलाहाबाद मण्डल	49461	135342	184803	Allahabad Div.
50-बाराबंकी	20197	35852	56049	Barabanki
51-फैजाबाद	8244	18444	26688	Faizabad
52-अम्बेडकरनगर	4351	8919	13270	Ambedkar Nagar
53-सुल्तानपुर	10253	22874	33127	Sultanpur
54-अमेठी	14853	20231	35084	Amethi
फैजाबाद मण्डल	57898	106320	164218	Faizabad Div.

अनुवद्ध.....

Contd.....

12-कृषि / Agriculture

12.1- 2020 में भूमि उपयोगिता के जिलेवार आंकड़े

Districtwise Land Utilisation in U.P.

(क्षेत्रफल हे० में)

(Area in Hect.)

वर्ष/जिला/मण्डल/ क्षेत्र	परती भूमि (वर्तमान परती के अतिरिक्त)	वर्तमान परती	योग	Year/District/ Division/ Region
	Fallow land (other than current Fallow)	Current fallow	Total	
1	11	12	13	1
55-बहराइच	8682	19251	27933	Bahraich
56-श्रावस्ती	234	203	437	Shrawasti
57-बलरामपुर	2624	4691	7315	Balrampur
58-गोण्डा	9848	26449	36297	Gonda
देवीपाटन मण्डल	21388	50594	71982	Devipatan Div.
59-सिद्धार्थनगर	2107	9722	11829	Siddharth Nagar
60-बस्ती	2460	4339	6799	Basti
61-संतकबीरनगर	4445	9341	13786	Sant Kabir Nagar
बस्ती मण्डल	9012	23402	32414	Basti Div.
62-महाराजगंज	1088	5780	6868	Maharajganj
63-गोरखपुर	7578	19403	26981	Gorakhpur
64-कुशीनगर	1201	3703	4904	Kushi Nagar
65-देवरिया	2323	9869	12192	Deoria
गोरखपुर मण्डल	12190	38755	50945	Gorakhpur Div.
66-आजमगढ़	11181	33538	44719	Azamgarh
67-मऊ	3706	14533	18239	Mau
68-बलिया	4911	18327	23238	Ballia
आजमगढ़ मण्डल	19798	66398	86196	Azamgarh Div.
69-जाँनपुर	21041	32657	53698	Jaunpur
70-गाजीपुर	3602	13588	17190	Ghazipur
71-चन्दौली	1591	6152	7743	Chandauli
72-वाराणसी	4179	15949	20128	Varanasi
वाराणसी मण्डल	30413	68346	98759	Varanasi Div.
73-संतरविदास नगर	3101	6785	9886	Sant.Ravidas Nagar
74-मिर्जापुर	11252	30638	41890	Mirzapur
75-सोनभद्र	19837	42794	62631	Sonbhadra
विन्ध्याचल मण्डल	34190	80217	114407	Vindhyachal Div.
1. पश्चिमी सम्भाग	108477	212149	320626	Western Region
2. केन्द्रीय सम्भाग	154880	299465	454345	Central Region
3. बुन्देलखण्ड सम्भाग	44515	108209	152724	Bundelkhand Region
4. पूर्वी सम्भाग	201320	501727	703047	Eastern Region
उत्तर प्रदेश	509192	1121550	1630742	Uttar Pradesh

अनुवद्ध.....

Contd.....

12-कृषि / Agriculture

12.1- ३०प्र० में भूमि उपयोगिता के जिलेवार आंकड़े

Districtwise Land Utilisation in U.P.

(क्षेत्रफल हे० में)

(Area in Hect.)

वर्ष/जिला/मण्डल/क्षेत्र	वास्तविक बोया गया क्षेत्रफल	एक से अधिक बार बोया गया क्षेत्रफल	सकल बोया गया क्षेत्रफल	Year/District/Division/Region
	Net area sown	Area sown more than once	Gross cropped area	
1	14	15	16	1
1950-51	16231147	3728872	19960019	1950-51
1960-61	17289873	4857179	22147052	1960-61
1970-71	17304883	5902261	23207144	1970-71
1980-81	17221367	7352530	24573897	1980-81
1995-96	17398837	8394127	25792964	1995-96
2000-01	16825236	8478911	25304147	2000-01
2001-02	16812186	8634694	25446880	2001-02
2002-03	16596765	7714417	24311182	2002-03
2003-04	16749534	8675071	25424605	2003-04
2004-05	16682926	8841437	25524363	2004-05
2005-06	16633142	8674205	25307347	2005-06
2006-07	16573478	8841118	25414596	2006-07
2007-08	16416732	8903405	25320137	2007-08
2008-09	16562171	8908596	25470767	2008-09
2009-10	16588868	8850866	25439734	2009-10
2010-11	16592634	9022083	25614717	2010-11
2011-12	16623066	9105377	25728443	2011-12
2012-13	16563832	9256875	25820707	2012-13
2013-14	16545888	9349989	25895877	2013-14
2014-15	16598043	9549073	26147116	2014-15
1-सहारनपुर	271529	146846	418375	Saharanpur
2-मुजफ्फरनगर	215664	101785	317449	Muzaffarnagar
3-शामली	104824	55769	160593	Shamli
सहारनपुर मण्डल	592017	304400	896417	Saharanpur div.
4-बिजनौर	326940	73092	400032	Bijnor
5-मुरादाबाद	186396	134274	320670	Moradabad
6-संभल	203182	169802	372984	Sambhal
7-रामपुर	190822	148065	338887	Rampur
8-अमरोहा	171519	90913	262432	Amroha
मुरादाबाद मण्डल	1078859	616146	1695005	Moradabad Div.
9-मेरठ	194622	103789	298411	Meerut
10-बागपत	107990	65570	173560	Baghpat
11-गाजियाबाद	50908	27840	78748	Ghaziabad
12-हापुड़	86892	55524	142416	Hapur
13-गौतमबुद्ध नगर	64046	32039	96085	G. B. Nagar
14-बुलन्दशहर	299680	232457	532137	Bulandshahar
मेरठ मण्डल	804138	517219	1321357	Meerut Div.
15-मथुरा	268509	136978	405487	Mathura
16-आगरा	258927	166637	425564	Agra
17-फिरोजाबाद	182988	127760	310748	Firozabad
18-मैनपुरी	203364	169059	372423	Mainpuri
आगरा मण्डल	913788	600434	1514222	Agra Div.
19-अलीगढ़.	305252	236655	541907	Aligarh
20-हाथरस	149303	98039	247342	Hathras
21-एटा	185794	123578	309372	Etah
22-कासगंज	143535	124303	267838	Kasganj
अलीगढ़ मण्डल	783884	582575	1366459	Aligarh Div.
23-बदायूं	351516	267239	618755	Badaun
24-बरेली	330369	213692	544061	Bareilly
25-पीलीभीत	237224	162111	399335	Pilibhit
26-शाहजहाँपुर	351710	219095	570805	Shahjahanpur
बरेली मण्डल	1270819	862137	2132956	Bareilly Div.
अनुवद्ध.....				Contd.....

12-कृषि / Agriculture

12.1- ३०१० में भूमि उपयोगिता के जिलेवार आंकड़े

Districtwise Land Utilisation in U.P.

(क्षेत्रफल हे० में)

(Area in Hect.)

वर्ष/जिला/मण्डल/क्षेत्र	वास्तविक बोया गया क्षेत्रफल	एक से अधिक बार बोया गया क्षेत्रफल	सकल बोया गया क्षेत्रफल	Year/District/Division/Region
	Net area sown	Area sown more than once	Gross cropped area	
1	14	15	16	1
27-खीरी	483581	209214	692795	kheri
28-सीतापुर	444424	214374	658798	Sitapur
29-हरदोई	433729	239594	673323	Hardoi
30-उन्नाव	312212	180038	492250	Unnao
31-लखनऊ	135408	67030	202438	Lucknow
32-रायबरेली	224535	141651	366186	Raebareli
लखनऊ मण्डल	2033889	1051901	3085790	Lucknow Div.
33-फर्रुखाबाद	141847	77843	219690	Farrukhabad
34-कन्नौज	142572	83784	226356	Kannauj
35-इटावा	152997	101410	254407	Etawah
36-औरैया	142100	105971	248071	Auraiya
37-कानपुर देहात	219823	74904	294727	Kanpur Dehat
38-कानपुर नगर	184898	77034	261932	Kanpur Nagar
कानपुर मण्डल	984237	520946	1505183	Kanpur Div.
39-जालौन	351900	89244	441144	Jalaun
40-झाँसी	342099	223358	565457	Jhansi
41-ललितपुर	303978	241970	545948	Lalitpur
झाँसी मण्डल	997977	554572	1552549	Jhansi Div.
42-हमीरपुर	294816	81503	376319	Hamirpur
43-महोबा	237217	101956	339173	Mahoba
44-बाँदा	354774	105760	460534	Banda
45-चित्रकूट	173183	21962	195145	Chitrakoot
चित्रकूट धाम मण्डल	1059990	311181	1371171	Chitrakoot Dham Div.
46-फतेहपुर	288696	141415	430111	Fatehpur
47-प्रतापगढ़	131195	58660	189855	Pratapgarh
48-कौशाम्बी	206539	138942	345481	Kaushambi
49-इलाहाबाद	331294	177489	508783	Allahabad
इलाहाबाद मण्डल	957724	516506	1474230	Allahabad Div.
50-बाराबंकी	245213	280535	525748	Barabanki
51-फैजाबाद	172653	99851	272504	Faizabad
52-अम्बेडकरनगर	169224	114847	284071	Ambedkar Nagar
53-सुल्तानपुर	173455	105534	278989	Sultanpur
54-अमेठी	144683	90260	234943	Amethi
फैजाबाद मण्डल	905228	691027	1596255	Faizabad Div.
अनुवद्ध.....				Contd.....

12-कृषि / Agriculture

12.1- ३०प्र० में भूमि उपयोगिता के जिलेवार आंकड़े

Districtwise Land Utilisation in U.P.

(क्षेत्रफल हे० में)

(Area in Hect.)

वर्ष/जिला/मण्डल/क्षेत्र	वास्तविक बोया गया क्षेत्रफल	एक से अधिक बार बोया गया क्षेत्रफल	सकल बोया गया क्षेत्रफल	Year/District/Division/Region
	Net area sown	Area sown more than once	Gross cropped area	
1	14	15	16	1
55-बहराइच	319865	225124	544989	Bahraich
56-श्रावस्ती	133193	55453	188646	Shrawasti
57-बलरामपुर	212646	90529	303175	Balrampur
58-गोण्डा	280715	159573	440288	Gonda
देवीपाटन मण्डल	946419	530679	1477098	Devipatan Division
59-सिद्धार्थनगर	235770	118464	354234	SiddharthNagar
60-बस्ती	210750	68615	279365	Basti
61-संतकबीरनगर	122118	71755	193873	Santkabinagar
बस्ती मण्डल	568638	258834	827472	Basti Division
62-महाराजगंज	199153	165239	364392	Maharajganj
63-गोरखपुर	242681	133693	376374	Gorakhpur
64-कुशीनगर	223896	110756	334652	Kushinagar
65-देवरिया	196426	125634	322060	Deoria
गोरखपुर मण्डल	862156	535322	1397478	Gorakhpur Division
66-आजमगढ़	297241	201029	498270	Azamgarh
67-मऊ	119056	80787	199843	Mau
68-बलिया	213635	127023	340658	Ballia
आजमगढ़ मण्डल	629932	408839	1038771	Azamgarh Division
69-जौनपुर	277186	191663	468849	Jaunpur
70-गाजीपुर	255716	164463	420179	Ghazipur
71-चन्दौली	136042	107459	243501	Chandauli
72-वाराणसी	95700	62123	157823	Varanasi
वाराणसी मण्डल	764644	525708	1290352	Varanasi Division
73-संतरविदास नगर	72032	30245	102277	Santravidanagar
74-मिर्जापुर	210528	87533	298061	Mirzapur
75-सोनभद्र	161144	42869	204013	Sonbhadra
विन्ध्याचल मण्डल	443704	160647	604351	Vindhyachal Division
1. पश्चिमी सम्भाग	6023021	3851919	9874940	Western Region
2. केन्द्रीय सम्भाग	2972519	1625789	4598308	Central Region
3. बुन्देलखण्ड सम्भाग	2057967	865753	2923720	Bundelkhand Region
4. पूर्वी सम्भाग	5544536	3205612	8750148	Eastern Region
उत्तर प्रदेश	16598043	9549073	26147116	Uttar pradesh
अनुवद्ध.....				Contd.....

12-कृषि / Agriculture

12.1- उ०प्र० में भूमि उपयोगिता के जिलेवार आंकड़े

Districtwise Land Utilisation in U.P.

(क्षेत्रफल हे० में)	(Area in Hect.)		
वर्ष/जिला/मण्डल/क्षेत्र	प्रति व्यक्ति शुद्ध बोया गया क्षेत्रफल	फसल गहनता	Year/District/Division/Region
1	Per capita Net area sown	Cropping Intensity	1
1950-51	0.26	122.97	1950-51
1960-61	0.23	128.09	1960-61
1970-71	0.19	134.11	1970-71
1980-81	0.15	142.69	1980-81
1995-96	0.12	148.25	1995-96
2000-01	0.10	150.39	2000-01
2001-02	0.10	151.36	2001-02
2002-03	0.10	146.48	2002-03
2003-04	0.10	151.79	2003-04
2004-05	0.09	153.00	2004-05
2005-06	0.09	152.15	2005-06
2006-07	0.09	153.34	2006-07
2007-08	0.09	154.23	2007-08
2008-09	0.09	153.79	2008-09
2009-10	0.08	153.35	2009-10
2010-11	0.08	154.37	2010-11
2011-12	0.08	154.78	2011-12
2012-13	0.08	154.78	2012-13
2013-14	0.08	156.51	2013-14
2014-15	0.08	157.53	2014-15
1-सहारनपुर	0.08	154.08	Saharanpur
2-मुजफ्फरनगर	0.05	147.20	Muzaffarnagar
3-शामली		153.20	Shamli
सहारनपुर मण्डल		151.42	Saharanpur div.
4-बिजनौर	0.08	122.36	Bijnor
5-मुरादाबाद	0.04	172.04	Moradabad
6-संभल	0.12	183.57	Sambhal
7-रामपुर	0.08	177.59	Rampur
8-अमरोहा	0.11	153.00	Amroha
मुरादाबाद मण्डल		157.11	Moradabad Div.
9-मेरठ	0.05	153.33	Meerut
10-बागपत	0.08	160.72	Baghpat
11-गाजियाबाद	0.01	154.69	Ghaziabad
12-हापुड़		163.90	Hapur
13-गौतमबुद्ध नगर	0.03	150.02	G. B. Nagar
14-बुलन्दशहर	0.09	177.57	Bulandshahar
मेरठ मण्डल		164.32	Meerut Div.
15-मथुरा	0.10	151.01	Mathura
16-आगरा	0.06	164.36	Agra
17-फिरोजाबाद	0.07	169.82	Firozabad
18-मैनपुरी	0.10	183.13	Mainpuri
आगरा मण्डल		165.71	Agra Div.
19-अलीगढ़.	0.08	177.53	Aligarh
20-हाथरस	0.11	165.66	Hathras
21-एटा	0.10	166.51	Etah
22-कासगंज	0.09	186.60	Kasganj
अलीगढ़ मण्डल		174.32	Aligarh Div.
23-बदायूं	0.09	176.02	Badaun
24-बरेली	0.07	164.68	Bareilly
25-पीलीभीत	0.11	168.34	Pilibhit
26-शाहजहाँपुर	0.11	162.29	Shahjahanpur
बरेली मण्डल		167.84	Bareilly Div.
अनुवद्ध.....			

12-कृषि / Agriculture

12.1- 2010 में भूमि उपयोगिता के जिलेवार आंकड़े

Districtwise Land Utilisation in U.P.

(क्षेत्रफल हे० में)		(Area in Hect.)	
वर्ष/जिला/मण्डल/क्षेत्र	प्रति व्यक्ति शुद्ध बोया गया क्षेत्रफल	फसल गहनता	Year/District/Division/Region
	Per capita Net area sown	Cropping Intensity	
1	17	18	1
27-खीरी	0.11	143.26	kheri
28-सीतापुर	0.10	148.24	Sitapur
29-हरदोई	0.11	155.24	Hardoi
30-उन्नाव	0.10	157.67	Unnao
31-लखनऊ	0.03	149.50	Lucknow
32-रायबरेली	0.09	163.09	Raebareli
लखनऊ मण्डल		151.72	Lucknow Div.
33-फर्रुखाबाद	0.08	154.88	Farrukhabad
34-कन्नौज	0.09	158.77	Kannauj
35-इटावा	0.09	166.28	Etawah
36-औरैया	0.11	174.57	Auraiya
37-कानपुर देहात	0.10	134.07	Kanpur Dehat
38-कानपुर नगर	0.04	141.66	Kanpur Nagar
कानपुर मण्डल		152.93	Kanpur Div.
39-जालौन	0.21	125.36	Jalaun
40-झाँसी	0.16	165.29	Jhansi
41-ललितपुर	0.24	179.60	Lalitpur
झाँसी मण्डल		155.57	Jhansi Div.
42-हमीरपुर	0.24	127.65	Hamirpur
43-महोबा	0.28	142.98	Mahoba
44-बाँदा	0.20	129.81	Banda
45-चित्रकूट	0.16	112.68	Chitrakoot
चित्रकूट धाम मण्डल		129.36	Chitrakoot Dham Div.
46-फतेहपुर	0.11	148.98	Fatehpur
47-प्रतापगढ़	0.06	144.71	Pratapgarh
48-कौशाम्बी	0.09	167.27	Kaushambi
49-इलाहाबाद	0.05	153.57	Allahabad
इलाहाबाद मण्डल		153.93	Allahabad Div.
50-बाराबंकी	0.08	214.40	Barabanki
51-फैजाबाद	0.07	157.83	Faizabad
52-अम्बेडकरनगर	0.07	167.87	Ambedkar Nagar
53-सुल्तानपुर	0.07	160.84	Sultanpur
54-अमेठी	0.06	162.38	Amethi
फैजाबाद मण्डल		176.34	Faizabad Div.
अनुवद्ध.....			

12-कृषि / Agriculture

12.1- 30प्र0 में भूमि उपयोगिता के जिलेवार आंकड़े

Districtwise Land Utilisation in U.P.

(क्षेत्रफल हे० में)	(Area in Hect.)		
वर्ष/जिला/मण्डल/क्षेत्र	प्रति व्यक्ति शुद्ध बोया गया क्षेत्रफल	फसल गहनता	Year/District/Division/Region
1	Per capita Net area sown	Cropping Intensity	1
55-बहराइच	0.11	170.38	Bahraich
56-श्रावस्ती	0.09	141.63	Shrawasti
57-बलरामपुर	0.10	142.57	Balrampur
58-गोण्डा	0.08	156.85	Gonda
देवीपाटन मण्डल		156.07	Devipatan Division
59-सिद्धार्थनगर	0.09	150.25	SiddharthNagar
60-बस्ती	0.08	132.56	Basti
61-संतकबीरनगर	0.07	158.76	SantkabirNagar
बस्ती मण्डल		145.52	Basti Division
62-महाराजगंज	0.07	182.97	Maharajganj
63-गोरखपुर	0.05	155.09	Gorakhpur
64-कुशीनगर	0.06	149.47	KushiNagar
65-देवरिया	0.06	163.96	Deoria
गोरखपुर मण्डल		162.09	GorakhpurDivision
66-आजमगढ़	0.06	167.63	Azamgarh
67-मऊ	0.05	167.86	Mau
68-बलिया	0.07	159.46	Ballia
आजमगढ़ मण्डल		164.90	Azamgarh Division
69-जौनपुर	0.06	169.15	Jaunpur
70-गाजीपुर	0.07	164.31	Ghazipur
71-चन्दौली	0.07	178.99	Chandauli
72-वाराणसी	0.02	164.91	Varanasi
वाराणसी मण्डल		168.75	Varanasi Division
73-संतरविदास नगर	0.04	141.99	SantravidasNagar
74-मिर्जापुर	0.07	141.58	Mirzapur
75-सोनभद्र	0.07	126.60	Sonbhadra
विन्ध्याचल मण्डल		136.21	Vindhyachal Division
1. पश्चिमी सम्भाग	0.08	163.95	Western Region
2. केन्द्रीय सम्भाग	0.08	154.69	Central Region
3. बुन्देलखण्ड सम्भाग	0.21	142.07	Bundelkhand Region
4. पूर्वी सम्भाग	0.07	157.82	Eastern Region
उत्तर प्रदेश	0.08	157.53	Uttar pradesh

स्रोत-कृषि निदेशालय, 30 प्र0

Source- Agriculture Directorate, U. P.

12- कृषि / Agriculture

12.2 उ०प्र० में प्रमुख फसलों का जिलेवार क्षेत्रफल, उत्पादन एवं औसत उपज

Districtwise Area, Production & Average Yield of Important Crops in U.P.

(क्षेत्रफल हे० में, उत्पादन मी०टन तथा औसत उपज क०/हे०)							(Area in Hect. Production M.T. & Average Yield in Qtls / Hect)
वर्ष/जिला/मण्डल/क्षेत्र	चावल (Rice)			ज्वार (Jawar)			Year/District / Division/ Region
	क्षेत्रफल	उत्पादन	औसत उपज	क्षेत्रफल	उत्पादन	औसत उपज	
	Area	Production	Average Yield	Area	Production	Average Yield	
1	2	3	4	5	6	7	1
1950-51	3852213	1998777	5.19	941129	646033	6.86	1950-51
1960-61	4184482	3150912	7.53	894340	494674	5.53	1960-61
1970-71	447686	3605156	8.16	734243	483994	6.62	1970-71
1980-81	5291345	5569411	10.53	677905	409951	5.99	1980-81
1990-91	5616728	10260347	18.27	5263536	493036	9.36	1990-91
1995-96	5560959	10354062	18.62	441346	412429	9.08	1995-96
2000-01	5907151	11679149	19.77	347427	329499	9.48	2000-01
2001-02	6071325	12855857	21.17	322575	309068	9.58	2001-02
2002-03	5213425	9596338	18.41	268415	244099	9.09	2002-03
2003-04	5727772	12494939	21.81	300167	298075	9.93	2003-04
2004-05	5948378	10782732	18.13	243547	249206	10.23	2004-05
2005-06	5883970	11741489	19.96	223405	244821	10.96	2005-06
2006-07	5836054	10912440	18.70	229755	230664	10.04	2006-07
2007-08	5778248	11884544	20.57	246106	193453	7.86	2007-08
2008-09	5991838	13046766	21.77	202856	210603	10.38	2008-09
2009-10	5625899	11794150	20.96	207848	192723	9.27	2009-10
2010-11	5813159	12334146	21.22	201120	207108	10.30	2010-11
2011-12	5902603	13916898	23.58	187455	217925	11.63	2011-12
2012-13	5922934	14535581	24.54	179504	242365	13.50	2012-13
2013-14	6013076	14700430	24.45	162134	173630	10.71	2013-14
2014-15	6136003	13840649	22.56	162373	159826	9.84	2014-15
1-सहारनपुर	63637	158479	24.90	0	0	0.00	Saharanpur
2-मुजफ्फरनगर	12073	29560	24.48	0	0	0.00	Muzaffarnagar
3-शामली	22015	59089	26.84	0	0	0.00	Shamli
सहारनपुर मण्डल	97725	247128	25.29	0	0	0.00	Saharanpur div.
4-बिजनौर	54568	143906	26.37	4	4	10.45	Bijnor
5-मुरादाबाद	96305	225459	23.41	35	37	10.45	Moradabad
6-संभल	40523	88678	21.88	93	97	10.45	Sambhal
7-रामपुर	129669	293500	22.63	429	434	10.12	Rampur
8-अमरोहा	24184	54696	22.62	0	0	0.00	Amroha
मुरादाबाद मण्डल	345249	806239	23.35	561	572	10.20	Moradabad Div.
9-मेरठ	17391	51536	29.63	0	0	0.00	Meerut
10-बागपत	5468	12577	23.00	7	6	8.87	Baghpat
11-गाजियाबाद	9796	24247	24.75	0	0	0.00	Ghaziabad
12-हापुड़	22585	66517	29.45	0	0	0.00	Hapur
13-गौतमबुद्ध नगर	27181	75717	27.86	4673	4146	8.87	G. B. Nagar
14-बुलन्दशहर	104927	268737	25.61	25	22	8.87	Bulandshahar
मेरठ मण्डल	187348	499331	26.65	4705	4174	8.87	Meerut Div.
15-मथुरा	48723	113174	23.23	27	64	23.53	Mathura
16-आगरा	10914	27051	24.79	92	216	23.53	Agra
17-फिरोजाबाद	25065	60226	24.03	107	252	23.53	Firozabad
18-मैनपुरी	82535	213119	25.82	238	560	23.53	Mainpuri
आगरा मण्डल	167237	413570	24.73	464	1092	23.53	Agra Div.
19-अलीगढ़	89587	197104	22.00	0	0	0.00	Aligarh
20-हाथरस	26859	51595	19.21	3	3	8.85	Hathras
21-एटा	32131	72295	22.50	21	18	8.85	Etah
22-कासगंज	17368	41481	23.88	28	25	8.85	Kasganj
अलीगढ़ मण्डल	165945	362475	21.84	52	46	8.85	Aligarh Div.
23-बदायूं	85986	176805	20.56	165	144	8.73	Badaun
24-बरेली	168863	343466	20.34	55	48	8.73	Bareilly
25-पीलीभीत	155964	409153	26.23	0	0	0.00	Pilibhit
26-शाहजहाँपुर	190621	543283	28.50	441	385	8.73	Shahjahanpur
बरेली मण्डल	601434	1472707	24.49	661	577	8.73	Bareilly Div.

12- कृषि / Agriculture

12.2 2020 में प्रमुख फसलों का जिलेवार क्षेत्रफल, उत्पादन एवं औसत उपज

Districtwise Area, Production & Average Yield of Important Crops in U.P.

(क्षेत्रफल हे० में, उत्पादन मी०टन तथा औसत उपज क०/हे०)							(Area in Hect. Production M.T. & Average Yield in Qnts / Hect)
वर्ष/जिला/मण्डल/क्षेत्र	चावल (Rice)			ज्वार (Jawar)			Year/District / Division/ Region
	क्षेत्रफल	उत्पादन	औसत उपज	क्षेत्रफल	उत्पादन	औसत उपज	
	Area	Production	Average Yield	Area	Production	Average Yield	
1	2	3	4	5	6	7	1
27-खीरी	159925	432985	27.07	158	139	8.80	kheri
28-सीतापुर	165327	386420	23.37	2286	2672	11.69	Sitapur
29-हरदोई	148210	289969	19.56	5962	5711	9.58	Hardoi
30-उन्नाव	101075	169250	16.74	3183	2273	7.14	Unnao
31-लखनऊ	52369	122343	23.36	1591	1500	9.43	Lucknow
32-रायबरेली	122515	286478	23.38	4632	3351	7.23	Raebareli
लखनऊ मण्डल	749421	1687445	22.52	17812	15646	8.78	Lucknow Div.
33-फर्रुखाबाद	12635	35473	28.08	908	790	8.70	Farrukhabad
34-कन्नौज	30499	74555	24.45	435	379	8.70	Kannauj
35-इटावा	54455	140742	25.85	270	235	8.70	Etawah
36-औरैया	56935	143139	25.14	852	741	8.70	Auraiya
37-कानपुर देहात	40569	101118	24.92	10538	10392	9.86	Kanpur Dehat
38-कानपुर नगर	32678	76062	23.28	12333	10092	8.18	Kanpur Nagar
कानपुर मण्डल	227771	571089	25.07	25336	22629	8.93	Kanpur Div.
39-जालौन	1694	3004	17.73	7053	6891	9.77	Jalaun
40-झाँसी	15949	29562	18.54	775	751	9.67	Jhansi
41-ललितपुर	1291	984	7.62	85	82	9.67	Lalitpur
झाँसी मण्डल	18934	33550	17.72	7913	7724	9.76	Jhansi Div.
42-हमीरपुर	72	117	16.25	15808	12782	8.09	Hamirpur
43-महोबा	18	29	16.11	1814	992	5.47	Mahoba
44-बाँदा	55953	99445	17.77	24677	29400	11.91	Banda
45-चित्रकूट	13078	12680	9.70	11765	10186	8.66	Chitrakoot
चित्रकूट धाम मण्डल	69121	112271	16.24	54064	53360	9.87	Chitrakoot Dham Div.
46-फतेहपुर	89831	173974	19.37	8250	6719	8.14	Fatehpur
47-प्रतापगढ़	125108	280663	22.43	3218	4815	14.96	Pratapgarh
48-कौशांबी	53234	116128	21.81	4366	4253	9.74	Kaushambi
49-इलाहाबाद	155655	328141	21.08	5097	3739	7.34	Allahabad
इलाहाबाद मण्डल	423828	898906	21.21	20931	19526	9.33	Allahabad Div.
50-बाराबंकी	196565	539896	27.47	914	1010	11.05	Barabanki
51-फैजाबाद	97405	214456	22.02	1941	2144	11.05	Faizabad
52-अम्बेडकरनगर	117536	288633	24.56	736	813	11.05	Ambedkar Nagar
53-सुल्तानपुर	97523	173847	17.83	5038	5565	11.05	Sultanpur
54-अमेठी	93635	144464	15.43	3253	3593	11.05	Amethi
फैजाबाद मण्डल	602664	1361296	22.59	11882	13125	11.05	Faizabad Div.

12- कृषि / Agriculture

12.2 उपरो में प्रमुख फसलों का जिलेवार क्षेत्रफल, उत्पादन एवं औसत उपज

Districtwise Area, Production & Average Yield of Important Crops in U.P.

(क्षेत्रफल हे० में, उत्पादन मी०टन तथा औसत उपज क०/हे०)							(Area in Hect. Production M.T. & Average Yield in Qnts / Hect)
वर्ष/जिला/मण्डल/क्षेत्र	चावल (Rice)			ज्वार (Jawar)			Year/District / Division/ Region
	क्षेत्रफल	उत्पादन	औसत उपज	क्षेत्रफल	उत्पादन	औसत उपज	
	Area	Production	Average Yield	Area	Production	Average Yield	
1	2	3	4	5	6	7	1
55-बहराइच	184858	413403	22.36	11	11	10.21	Bahraich
56-श्रावस्ती	77313	167712	21.69	36	37	10.21	Shrawasti
57-बलरामपुर	106952	196825	18.40	0	0	0.00	Balrampur
58-गोण्डा	139534	290210	20.80	0	0	0.00	Gonda
देवीपाटन मण्डल	508657	1068150	21.00	47	48	10.21	Devipatan Division
59-सिद्धार्थनगर	184123	444992	24.17	0	0	0.00	SiddharthNagar
60-बस्ती	105024	206289	19.64	0	0	0.00	Basti
61-संतकबीरनगर	79542	142215	17.88	0	0	0.00	SantkabirNagar
बस्ती मण्डल	368689	793496	21.52	0	0	0.00	Basti Division
62-महाराजगंज	169812	414413	24.40	0	0	0.00	Maharajganj
63-गोरखपुर	153109	339090	22.15	2	2	10.25	Gorakhpur
64-कुशीनगर	113863	245609	21.57	4	5	11.25	KushiNagar
65-देवरिया	132367	253686	19.17	18	20	11.25	Deoria
गोरखपुर मण्डल	569151	1252798	22.01	24	27	11.25	Gorakhpur Division
66-आजमगढ़	207312	407629	19.66	8	8	10.56	Azamgarh
67-मऊ	85643	151302	17.67	4	4	10.56	Mau
68-बलिया	120231	244822	20.36	1459	1541	10.56	Ballia
आजमगढ़ मण्डल	413186	803753	19.45	1471	1553	10.56	Azamgarh Division
69-जाँपुर	143398	345713	24.11	3123	4275	13.69	Jaunpur
70-गाजीपुर	154945	323946	20.91	2538	4086	16.10	Ghazipur
71-चन्दौली	115208	339121	29.44	783	872	11.14	Chandauli
72-वाराणसी	48022	119658	24.92	2462	2952	11.99	Varanasi
वाराणसी मण्डल	461573	1128438	24.45	8906	12185	13.68	Varanasi Division
73-संतरविदास नगर	28179	62696	22.25	1515	1315	8.68	SantravidasNagar
74-मिर्जापुर	83955	188186	22.42	3512	3657	10.41	Mirzapur
75-सोनभद्र	45936	77125	16.79	2517	2570	10.21	Sonbhadra
विन्ध्याचल मण्डल	158070	328007	20.75	7544	7542	10.00	Vindhyachal Division
1. पश्चिमी सम्भाग	1719462	4195359	24.40	8908	8606	9.66	Western Region
2. केन्द्रीय सम्भाग	1109064	2578495	23.25	49847	43859	8.80	Central Region
3. बुन्देलखण्ड सम्भाग	88055	145821	16.56	61977	61084	9.86	Bundelkhand Region
4. पूर्वी सम्भाग	3219422	6920974	21.50	41641	46277	11.11	Eastern Region
उत्तर प्रदेश	6136003	13840649	22.56	162373	159826	9.84	Uttar pradesh

अनुवद्ध.....

Contd.....

12- कृषि / Agriculture

12.2 उ०प्र० में प्रमुख फसलों का जिलेवार क्षेत्रफल, उत्पादन एवं औसत उपज

Districtwise Area, Production & Average Yield of Important Crops in U.P. (क्षेत्रफल हे० में, उत्पादन मी०टन तथा औसत उपज कु०/हे०) (Area in Hect. Production M.T. & Average Yield in Qtls / Hect)							
वर्ष/जिला/मण्डल/क्षेत्र	बाजरा (Bajara)			मक्का (Maize)			Year/District/Division / Region
	क्षेत्रफल	उत्पादन	औसत उपज	क्षेत्रफल	उत्पादन	औसत उपज	
	Area	Production	Average Yield	Area	Production	Average Yield	
1	8	9	10	11	12	13	1
1950--51	1044747	672680	6.44	333948	651074	7.81	1950--51
1960--61	1089546	429122	3.97	1054085	625236	24.56	1960--61
1970--71	1121080	881954	7.87	1508205	1798662	17.10	1970--71
1980--81	994883	733097	7.37	1223547	893911	16.69	1980--81
1990-91	785108	875076	11.15	1142491	1445468	13.06	1990-91
1995-96	241931	306082	12.60	1080413	1484421	35.30	1995-96
2000-01	881013	1277360	14.50	920841	1493964	7.21	2000-01
2001-02	850727	967732	11.38	931137	1516580	16.29	2001-02
2002-03	831306	1072525	12.90	780446	864285	11.07	2002-03
2003-04	924202	1188103	12.86	842198	1151651	13.67	2003-04
2004-05	878399	1335462	15.20	869292	1350110	15.53	2004-05
2005-06	888609	1285529	14.47	844784	1098768	13.01	2005-06
2006-07	902431	1332196	14.76	849920	1141473	13.43	2006-07
2007-08	934364	1411071	15.10	842635	1230441	14.60	2007-08
2008-09	866220	1397325	16.13	808700	1243906	15.38	2008-09
2009-10	919178	1516391	16.50	756300	1101196	14.56	2009-10
2010-11	939976	1561644	16.61	777207	1169085	15.04	2010-11
2011-12	913545	1652020	18.08	756607	1273077	16.83	2011-12
2012-13	921816	1799603	19.52	743847	1390057	18.69	2012-13
2013-14	920414	1895060	20.59	723577	1382322	19.10	2013-14
2014-15	973484	1843143	18.93	691278	1275183	18.45	2014-15
1-सहारनपुर	0	0	0.00	7645	11702	15.31	Saharanpur
2-मुजफ्फरनगर	2	4	20.00	24	38	15.83	Muzaffarnagar
3-शामली	1	2	20.00	70	107	15.29	Shamli
सहारनपुर मण्डल	3	6	20.00	7739	11847	15.31	Saharanpur div.
4-बिजनौर	0	0	0.00	0	0	0.00	Bijnor
5-मुरादाबाद	2952	4148	14.05	85	164	19.29	Moradabad
6-संभल	75862	113641	14.98	19525	37402	19.16	Sambhal
7-रामपुर	2499	1629	6.52	48	95	19.79	Rampur
8-अमरोहा	4035	4180	10.36	1592	2398	15.06	Amroha
मुरादाबाद मण्डल	85348	123598	14.48	21250	40059	18.85	Moradabad Div.
9-मेरठ	23	47	20.29	346	751	21.71	Meerut
10-बागपत	655	1340	20.29	4	9	22.50	Baghpat
11-गाजियाबाद	24	49	20.29	106	240	22.64	Ghaziabad
12-हापुड	1	2	20.46	741	1697	22.90	Hapur
13-गौतमबुद्ध नगर	0	0	0.00	290	457	15.76	G. B. Nagar
14-बुलन्दशहर	13754	27893	20.28	38684	89984	23.26	Bulandshahr
मेरठ मण्डल	14457	29331	20.29	40171	93138	23.19	Meerut Div.
15-मथुरा	43169	56255	13.03	233	548	23.52	Mathura
16-आगरा	121389	253546	20.89	109	216	19.82	Agra
17-फिरोजाबाद	74150	156590	21.12	9947	25821	25.96	Firozabad
18-मैनपुरी	16646	39497	23.73	49713	126945	25.54	Mainpuri
आगरा मण्डल	255354	505888	19.81	60002	153530	25.59	Agra Div.
19-अलीगढ़	86183	178140	20.67	19612	42838	21.84	Aligarh
20-हाथरस	42894	93981	21.91	3396	6987	20.57	Hathras
21-एटा	55305	173049	31.29	26254	78437	29.88	Etah
22-कासगंज	44654	148621	33.28	39785	124132	31.20	Kasganj
अलीगढ़ मण्डल	229036	593791	25.93	89047	252394	28.34	Aligarh Div.
23-बदायूं	124950	214036	17.13	10868	22319	20.54	Badaun
24-बरेली	8535	9277	10.87	263	508	19.32	Bareilly
25-पीलीभीत	2	3	15.00	342	684	20.00	Pilibhit
26-शाहजहाँपुर	5337	7556	14.16	1236	1448	11.72	Shahjahanpur
बरेली मण्डल	138824	230872	16.63	12709	24959	19.64	Bareilly Div.

12- कृषि / Agriculture

12.2 उ०प्र० में प्रमुख फसलों का जिलेवार क्षेत्रफल, उत्पादन एवं औसत उपज

Districtwise Area, Production & Average Yield of Important Crops in U.P. (क्षेत्रफल हे० में, उत्पादन मी०टन तथा औसत उपज कु०/हे०) (Area in Hect. Production M.T.& Average Yield in Qtls / Hect)							
वर्ष/जिला/मण्डल/क्षेत्र	बाजरा (Bajara)			मक्का (Maize)			Year/District/Division / Region
	क्षेत्रफल	उत्पादन	औसत उपज	क्षेत्रफल	उत्पादन	औसत उपज	
	Area	Production	Average Yield	Area	Production	Average Yield	
1	8	9	10	11	12	13	1
27-खीरी	128	130	10.19	6006	8705	14.49	kheri
28-सीतापुर	2533	2616	10.33	8562	7389	8.63	Sitapur
29-हरदोई	3594	3597	10.01	40935	69823	17.06	Hardoi
30-उन्नाव	1117	1152	10.31	26861	36564	13.61	Unnao
31-लखनऊ	684	697	10.19	1180	1016	8.61	Lucknow
32-रायबरेली	473	482	10.19	33	48	14.55	Raebareli
लखनऊ मण्डल	8529	8674	10.17	83577	123545	14.78	Lucknow Div.
33-फर्रुखाबाद	3620	6050	16.71	37314	70364	18.86	Farrukhabad
34-कन्नौज	782	878	11.23	50684	90666	17.89	Kannauj
35-इटावा	39335	76901	19.55	5683	14309	25.18	Etawah
36-औरैया	32974	73345	22.24	7317	17282	23.62	Auraiya
37-कानपुर देहात	21461	43955	20.48	11387	17859	15.68	Kanpur Dehat
38-कानपुर नगर	1175	1458	12.41	21778	27380	12.57	Kanpur Nagar
कानपुर मण्डल	99347	202587	20.39	134163	237860	17.73	Kanpur Div.
39-जालौन	14529	12620	8.69	4	4	10.00	Jalaun
40-झाँसी	6	5	8.33	686	461	6.72	Jhansi
41-ललितपुर	0	0	0.00	17955	17686	9.85	Lalitpur
झाँसी मण्डल	14535	12625	8.69	18645	18151	9.74	Jhansi Div.
42-हमीरपुर	444	378	8.51	79	179	22.66	Hamirpur
43-महोबा	0	0	0.00	11	20	18.18	Mahoba
44-बाँदा	3197	3181	9.95	2	4	20.00	Banda
45-चित्रकूट	15556	12323	7.92	9	17	18.89	Chitrakoot
चित्रकूट धाम मण्डल	19197	15882	8.27	101	220	21.78	Chitrakoot Dham Div.
46-फतेहपुर	6261	5226	8.48	255	470	18.43	Fatehpur
47-प्रतापगढ़	9527	7437	7.81	491	903	18.39	Pratapgarh
48-कौशांबी	9378	9197	9.81	304	559	18.39	Kaushambi
49-इलाहाबाद	27567	17789	6.45	162	314	19.38	Allahabad
इलाहाबाद मण्डल	52733	39649	7.52	1212	2246	18.53	Allahabad Div.
50-बाराबंकी	432	492	11.39	2950	2623	8.89	Barabanki
51-फैजाबाद	3	4	11.39	2708	3674	13.57	Faizabad
52-अम्बेडकरनगर	24	27	11.39	483	642	13.29	Ambedkar Nagar
53-सुल्तानपुर	146	166	11.39	4461	3708	8.31	Sultanpur
54-अमेठी	218	248	11.39	542	503	9.28	Amethi
फैजाबाद मण्डल	823	937	11.39	11144	11150	10.01	Faizabad Div.

12- कृषि / Agriculture

12.2 उ०प्र० में प्रमुख फसलों का जिलेवार क्षेत्रफल, उत्पादन एवं औसत उपज

Districtwise Area, Production & Average Yield of Important Crops in U.P. (क्षेत्रफल हे० में, उत्पादन मी०टन तथा औसत उपज कु०/हे०) (Area in Hect. Production M.T.& Average Yield in Qtls / Hect)							
वर्ष/जिला/मण्डल/क्षेत्र	बाजरा (Bajara)			मक्का (Maize)			Year/District/Division / Region
	क्षेत्रफल	उत्पादन	औसत उपज	क्षेत्रफल	उत्पादन	औसत उपज	
	Area	Production	Average Yield	Area	Production	Average Yield	
1	8	9	10	11	12	13	1
55-बहराइच	5	9	18.57	55223	72259	13.08	Bahraich
56-श्रावस्ती	2	4	18.57	7212	5758	7.98	Shrawasti
57-बलरामपुर	0	0	0.00	3900	4838	12.41	Balrampur
58-गोण्डा	0	0	0.00	23964	29070	12.13	Gonda
देवीपाटन मण्डल	7	13	18.57	90299	111925	12.39	Devipatan Division
59-सिद्धार्थनगर	0	0	0.00	548	1008	18.39	SiddharthNagar
60-बस्ती	0	0	0.00	2049	3770	18.40	Basti
61-संतकबीरनगर	8	15	18.75	1705	3137	18.40	Santkabinagar
बस्ती मण्डल	8	15	18.75	4302	7915	18.40	Basti Division
62-महराजगंज	0	0	0.00	220	410	18.64	Maharajganj
63-गोरखपुर	16	30	19.02	2931	4375	14.93	Gorakhpur
64-कुशीनगर	66	126	19.02	5134	11894	23.17	KushiNagar
65-देवरिया	204	388	19.02	6949	13513	19.45	Deoria
गोरखपुर मण्डल	286	544	19.02	15234	30192	19.82	Gorakhpur Division
66-आजमगढ़	33	65	19.76	5903	11160	18.91	Azamgarh
67-मऊ	36	71	19.76	393	656	16.69	Mau
68-बलिया	2153	4254	19.76	32151	50343	15.66	Ballia
आजमगढ़ मण्डल	2222	4390	19.76	38447	62159	16.17	Azamgarh Division
69-जौनपुर	5806	6567	11.31	43531	71118	16.34	Jaunpur
70-गाजीपुर	18205	31482	17.29	453	751	16.58	Ghazipur
71-चन्दौली	4867	7247	14.89	14	33	23.57	Chandauli
72-वाराणसी	5365	5870	10.94	3020	5209	17.25	Varanasi
वाराणसी मण्डल	34243	51166	14.94	47018	77111	16.40	Varanasi Division
73-सतरविदास नगर	9019	10641	11.80	545	563	10.33	SantravidasNagar
74-मिर्जापुर	9329	12243	13.12	1163	1426	12.26	Mirzapur
75-सोनभद्र	184	291	15.82	14510	14793	10.20	Sonbhadra
विन्ध्याचल मण्डल	18532	23175	12.91	16218	16782	10.35	Vindhyachal Division
1. पश्चिमी सम्भाग	799733	1640660	20.52	331916	768548	23.15	Western Region
2. केन्द्रीय सम्भाग	37858	59805	15.80	119947	171877	14.33	Central Region
3. बुन्देलखण्ड सम्भाग	33732	28507	8.45	18746	18371	9.80	Bundelkhand Region
4. पूर्वी सम्भाग	102161	114171	11.18	220669	316387	14.34	Eastern Region
उत्तर प्रदेश	973484	1843143	18.93	691278	1275183	18.45	Uttar pradesh

अनुवद्ध.....

Contd.....

12- कृषि / Agriculture

12.2 उपरो में प्रमुख फसलों का जिलेवार क्षेत्रफल, उत्पादन एवं औसत उपज

Districtwise Area, Production & Average Yield of Important Crops in U.P. (क्षेत्रफल हे० में, उत्पादन मी०टन तथा औसत उपज क्ग०/हे०) (Area in Hect. Production M.T. & Average Yield in Qtls / Hect)							
वर्ष/जिला/मण्डल/क्षेत्र	गेहूँ (Wheat)			चना (Gram)			Year/District/Division / Region
	क्षेत्रफल	उत्पादन	औसत उपज	क्षेत्रफल	उत्पादन	औसत उपज	
	Area	Production	Average Yield	Area	Production	Average Yield	
1	14	15	16	17	18	19	1
1950-51	3315665	2721114	8.21	2439316	1453744	5.96	1950-51
1960-61	3938778	3944597	10.01	2552513	1831298	7.17	1960-61
1970-71	3907176	7689519	13.01	2077917	1543965	7.43	1970-71
1980-81	8111932	13364977	16.50	1495881	1288229	8.69	1980-81
1990-91	8567674	18600051	21.71	1275254	1121554	8.79	1990-91
1995-96	8924126	21815565	24.45	1870000	698000	6.90	1995-96
2000-01	9239311	25168332	27.24	833007	702718	8.44	2000-01
2001-02	9255937	25498002	27.55	840602	816795	9.72	2001-02
2002-03	9164101	23748230	25.91	854334	765100	8.96	2002-03
2003-04	9443104	26349910	27.90	771691	800270	10.37	2003-04
2004-05	9373402	23430044	25.00	692987	634701	9.16	2004-05
2005-06	9315731	24089774	25.86	662245	594198	8.97	2005-06
2006-07	9389520	26026891	27.72	654708	486973	7.44	2006-07
2007-08	9399021	26311906	27.99	554653	405845	7.32	2007-08
2008-09	9669279	28976989	29.97	628935	637752	10.14	2008-09
2009-10	9732215	27776950	28.54	609433	504314	8.28	2009-10
2010-11	9801194	30486819	31.11	588336	542425	9.22	2010-11
2011-12	9792795	32149939	32.83	600580	710267	11.83	2011-12
2012-13	9785069	31476185	32.17	613916	690530	11.25	2012-13
2013-14	9767646	30381518	31.10	604034	275435	4.56	2013-14
2014-15	10047401	20364924	20.27	533773	169811	3.18	2014-15
1-सहारनपुर	129657	265427	20.47	37	12	3.20	Saharanpur
2-मुजफ्फरनगर	80611	225298	27.95	84	27	3.20	Muzaffarnagar
3-शामली	51015	163325	32.02	1	0	3.20	Shamli
सहारनपुर मण्डल	261283	654050	25.03	122	39	3.20	Saharanpur div.
4-बिजनौर	101136	277050	27.39	10	3	3.01	Bijnor
5-मुरादाबाद	121876	195164	16.01	20	6	3.01	Moradabad
6-संभल	139279	275677	19.79	2	1	3.01	Sambhal
7-रामपुर	138807	248588	17.91	0	0	0.00	Rampur
8-अमरोहा	93688	197102	21.04	3	1	3.01	Amroha
मुरादाबाद मण्डल	594786	1193581	20.07	35	11	3.01	Moradabad Div.
9-मेरठ	76557	252518	32.98	8	3	3.01	Meerut
10-बागपत	54175	183800	33.93	2	1	3.01	Baghpat
11-गाजियाबाद	27325	88376	32.34	0	0	0.00	Ghaziabad
12-हापुड़	43061	131828	30.61	1	0	3.01	Hapur
13-गौतमबुद्ध नगर	44599	97413	21.84	0	0	0.00	G. B. Nagar
14-बुलन्दशहर	200287	546991	27.31	44	13	3.01	Bulandshahar
मेरठ मण्डल	446004	1300926	29.17	55	17	3.01	Meerut Div.
15-मथुरा	192822	403701	20.94	3	4	12.46	Mathura
16-आगरा	132915	320060	24.08	627	796	12.70	Agra
17-फिरोजाबाद	100328	187523	18.69	461	574	12.46	Firozabad
18-मैनपुरी	161616	361800	22.39	1018	1269	12.46	Mainpuri
आगरा मण्डल	587681	1273084	21.66	2109	2643	12.53	Agra Div.
19-अलीगढ़.	220742	511138	23.16	10	3	3.01	Aligarh
20-हाथरस	81770	190866	23.34	3	1	3.01	Hathras
21-एटा	132602	268124	20.22	2	1	3.01	Etah
22-कासगंज	98009	227701	23.23	4	1	3.01	Kasganj
अलीगढ़ मण्डल	533123	1197829	22.47	19	6	3.01	Aligarh Div.
23-बदायूँ	261759	550972	21.05	18	5	3.01	Badaun
24-बरेली	206549	386594	18.72	3	1	3.01	Bareilly
25-पीलीभीत	150403	394702	26.24	0	0	0.00	Pilibhit
26-शाहजहाँपुर	247915	490528	19.79	202	61	3.01	Shahjahanpur
बरेली मण्डल	866626	1822796	21.03	223	67	3.01	Bareilly Div.

12- कृषि / Agriculture

12.2 उ०प्र० में प्रमुख फसलों का जिलेवार क्षेत्रफल, उत्पादन एवं औसत उपज

Districtwise Area, Production & Average Yield of Important Crops in U.P. (क्षेत्रफल हे० में, उत्पादन मी०टन तथा औसत उपज क्ग०/हे०) (Area in Hect. Production M.T. & Average Yield in Qtls / Hect)							
वर्ष/जिला/मण्डल/क्षेत्र	गेहूँ (Wheat)			चना (Gram)			Year/District/Division / Region
	क्षेत्रफल	उत्पादन	औसत उपज	क्षेत्रफल	उत्पादन	औसत उपज	
	Area	Production	Average Yield	Area	Production	Average Yield	
1	14	15	16	17	18	19	1
27-खीरी	175847	471898	26.84	113	60	5.36	kheri
28-सीतापुर	215519	384292	17.83	482	259	5.36	Sitapur
29-हरदोई	325887	721323	22.13	503	270	5.36	Hardoi
30-उन्नाव	241459	483792	20.04	2696	1289	4.78	Unnao
31-लखनऊ	80905	147592	18.24	704	378	5.36	Lucknow
32-रायबरेली	173154	280322	16.19	5522	1046	1.89	Raebareli
लखनऊ मण्डल	1212771	2489219	20.53	10020	3302	3.30	Lucknow Division
33-फर्रुखाबाद	72698	195701	26.92	507	212	4.18	Farrukhabad
34-कन्नौज	76787	108391	14.12	707	296	4.18	Kannauj
35-इटावा	97880	166820	17.04	1502	628	4.18	Etawah
36-औरैया	109121	246806	22.62	3802	1986	5.22	Auraiya
37-कानपुर देहात	123803	207043	16.72	23017	6577	2.86	Kanpur Dehat
38-कानपुर नगर	102215	149151	14.59	15898	11620	7.31	Kanpur Nagar
कानपुर मण्डल	582504	1073912	18.44	45433	21319	4.69	Kanpur Division
39-जालौन	158550	211696	13.35	37078	12847	3.46	Jalaun
40-झाँसी	160880	190844	11.86	53503	17708	3.31	Jhansi
41-ललितपुर	189115	396572	20.97	12155	8680	7.14	Lalitpur
झाँसी मण्डल	508545	799112	15.71	102736	39235	3.82	Jhansi Division
42-हमीरपुर	110311	165897	15.04	70671	13579	1.92	Hamirpur
43-महोबा	69202	67602	9.77	61358	10778	1.76	Mahoba
44-बाँदा	165405	139162	8.41	92759	13190	1.42	Banda
45-चित्रकूट	72438	80932	11.17	34908	8247	2.36	Chitrakoot
चित्रकूट धाम मण्डल	417356	453593	10.87	259696	45794	1.76	Chitrakoot Dham Div.
46-फतेहपुर	183242	359235	19.60	39627	7072	1.78	Fatehpur
47-प्रतापगढ़	168495	229921	13.65	2769	1736	6.27	Pratapgarh
48-कौशाम्बी	79493	120820	15.20	10092	3060	3.03	Kaushambi
49-इलाहाबाद	249902	328192	13.13	10202	2971	2.91	Allahabad
इलाहाबाद मण्डल	681132	1038168	15.24	62690	14839	2.37	Allahabad Division
50-बाराबंकी	167900	398562	23.74	561	177	3.15	Barabanki
51-फैजाबाद	107386	221943	20.67	1582	499	3.15	Faizabad
52-अम्बेडकरनगर	119654	275235	23.00	1123	354	3.15	AmbedkarNagar
53-सुल्तानपुर	107774	246935	22.91	2289	722	3.15	Sultanpur
54-अमेठी	97212	176504	18.16	2542	802	3.15	Amethi
फैजाबाद मण्डल	599926	1319179	21.99	8097	2554	3.15	Faizabad Division

12- कृषि / Agriculture

12.2 उ०प्र० में प्रमुख फसलों का जिलेवार क्षेत्रफल, उत्पादन एवं औसत उपज

Districtwise Area, Production & Average Yield of Important Crops in U.P. (क्षेत्रफल हे० में, उत्पादन मी०टन तथा औसत उपज कु०/हे०) (Area in Hect. Production M.T.& Average Yield in Qtls / Hect)							
वर्ष/जिला/मण्डल/क्षेत्र	गेहूँ (Wheat)			चना (Gram)			Year/District/Division / Region
	क्षेत्रफल	उत्पादन	औसत उपज	क्षेत्रफल	उत्पादन	औसत उपज	
	Area	Production	Average Yield	Area	Production	Average Yield	
1	14	15	16	17	18	19	1
55-बहराइच	182894	433473	23.70	18	5	3.01	Bahraich
56-श्रावस्ती	71390	191206	26.78	116	35	3.01	Shrawasti
57-बलरामपुर	86170	203843	23.66	727	219	3.01	Balrampur
58-गोण्डा	156666	405271	25.87	545	164	3.01	Gonda
देवीपाटन मण्डल	497120	1233793	24.82	1406	423	3.01	Devipatan Division
59-सिद्धार्थनगर	152133	383704	25.22	0	0	0.00	SiddharthNagar
60-बस्ती	112006	239499	21.38	596	185	3.11	Basti
61-संतकबीरनगर	91458	226410	24.76	660	205	3.11	Santkabinagar
बस्ती मण्डल	355597	849613	23.89	1256	390	3.11	Basti Division
62-महाराजगंज	154812	364818	23.57	21	7	3.17	Maharajganj
63-गोरखपुर	191238	334911	17.51	280	89	3.17	Gorakhpur
64-कुशीनगर	115335	194940	16.90	8	2	3.17	Kushinagar
65-देवरिया	159695	299907	18.78	136	43	3.17	Deoria
गोरखपुर मण्डल	621080	1194576	19.23	445	141	3.17	Gorakhpur Division
66-आजमगढ़	229030	489725	21.38	2806	3951	14.08	Azamgarh
67-मऊ	93601	194736	20.80	1458	2053	14.08	Mau
68-बलिया	140292	318048	22.67	1579	2223	14.08	Ballia
आजमगढ़ मण्डल	462923	1002509	21.66	5843	8227	14.08	Azamgarh Division
69-जाँपुर	211659	412095	19.47	4898	3192	6.52	Jaunpur
70-गाजीपुर	191205	338015	17.68	2366	2460	10.40	Ghazipur
71-चन्दौली	99927	146962	14.71	1569	1071	6.83	Chandauli
72-वाराणसी	69118	129199	18.69	2176	844	3.88	Varanasi
वाराणसी मण्डल	571909	1026271	17.94	11009	7567	6.87	Varanasi Division
73-संतरविदास नगर	50159	77403	15.43	539	505	9.37	Santravidanagar
74-मिर्जापुर	130078	229245	17.62	12259	13278	10.83	Mirzapur
75-सोनभद्र	66798	136065	20.37	9781	9454	9.67	Sonbhadra
विन्ध्याचल मण्डल	247035	442713	17.92	22579	23237	10.29	Vindhyachal Division
1. पश्चिमी सम्भाग	3645989	8159984	22.38	9081	5905	6.50	Western Region
2. केन्द्रीय सम्भाग	1789931	3603210	20.13	89123	28748	3.23	Central Region
3. बुन्देलखण्ड सम्भाग	925901	1252705	13.53	362432	85029	2.35	Bundelkhand Region
4. पूर्वी सम्भाग	3685580	7349025	19.94	73137	50129	6.85	Eastern Region
उत्तर प्रदेश	10047401	20364924	20.27	533773	169811	3.18	Uttar pradesh
अनुवद्ध.....							Contd.....

12- कृषि / Agriculture

12.2 2010 में प्रमुख फसलों का जिलेवार क्षेत्रफल, उत्पादन एवं औसत उपज

Districtwise Area, Production & Average Yield of Important Crops in U.P.

(क्षेत्रफल हे० में, उत्पादन मी०टन तथा औसत उपज कु०/हे०) (Area in Hect. Production M.T. & Average Yield in Qtls / Hect)

वर्ष/जिला/मण्डल/क्षेत्र	अन्य दालें (Other Pulses)			कुल दालें (Total Pulses)			Year/District/Division / Region
	क्षेत्रफल	उत्पादन	औसत उपज	क्षेत्रफल	उत्पादन	औसत उपज	
	Area	Production	Average Yield	Area	Production	Average Yield	
1	20	21	22	23	24	25	1
1950-51	1905858	1569696	8.24	4345168	3023440	27.68	1950--51
1960-61	1995164	1992608	9.99	4547667	3823906	22.82	1960--61
1970-71	1646912	1525293	9.26	3724829	3069258	24.42	1970--71
1980-81	1363424	1238201	9.08	2859305	2526430	23.09	1980--81
1990-91	1764732	1650255	9.35	3039986	2771809	18.42	1990-91
1995-96	1824357	1490045	8.17	2830279	2188331	18.99	1995-96
2000-01	1858671	1988960	10.17	2691678	2160356	13.53	2000-01
2001-02	1842810	1559633	8.46	2683412	2376428	8.86	2001-02
2002-03	1788769	1417198	7.92	2643103	2182298	8.26	2002-03
2003-04	2025613	1647210	8.13	2797304	2447480	8.75	2003-04
2004-05	2124048	1795642	8.45	2817035	2430343	8.63	2004-05
2005-06	1947402	1570697	8.07	2640389	2205398	8.35	2005-06
2006-07	1813910	1326894	7.32	2468618	1813867	7.35	2006-07
2007-08	1715358	1220833	7.12	2270011	1626678	7.17	2007-08
2008-09	1691388	1447084	8.56	2320323	2084836	8.99	2008-09
2009-10	1940728	1401673	7.22	2550161	1905987	7.47	2009-10
2010-11	1859791	1474088	7.93	2448127	2016513	8.24	2010-11
2011-12	1815479	1687038	9.29	2416059	2397305	9.92	2011-12
2012-13	1782592	1698332	9.53	2396508	2388862	9.97	2012-13
2013-14	1757171	1226429	6.98	2361205	1501864	6.36	2013-14
2014-15	1721943	1014393	5.89	2255716	1184204	5.25	2014-15
1-सहारनपुर	4194	3368	8.03	4231	3380	7.99	Saharanpur
2-मुजफ्फरनगर	1271	1002	7.88	1355	1029	7.59	Muzaffarnagar
3-शामली	978	733	7.49	979	733	7.49	Shamli
सहारनपुर मण्डल	6443	5103	7.92	6565	5142	7.83	Saharanpur div.
4-बिजनौर	2227	1739	7.81	2237	1742	7.79	Bijnor
5-मुरादाबाद	4658	4028	8.65	4678	4034	8.62	Moradabad
6-संभल	11576	9493	8.20	11578	9494	8.20	Sambhal
7-रामपुर	6558	5914	9.02	6558	5914	9.02	Rampur
8-अमरोहा	3460	2840	8.21	3463	2841	8.20	Amroha
मुरादाबाद मण्डल	28479	24014	8.43	28514	24025	8.43	Moradabad Div.
9-मेरठ	3012	1850	6.14	3020	1853	6.14	Meerut
10-बागपत	1026	676	6.59	1028	677	6.59	Baghpat
11-गाजियाबाद	652	310	4.75	652	310	4.75	Ghaziabad
12-हापुड़	2183	1417	6.49	2184	1417	6.49	Hapur
13-गौतमबुद्ध नगर	1001	661	6.60	1001	661	6.60	G. B. Nagar
14-बुलन्दशहर	11245	7992	7.11	11289	8005	7.09	Bulandshahr
मेरठ मण्डल	19119	12906	6.75	19174	12923	6.74	Meerut Div.
15-मथुरा	4173	3611	8.65	4176	3615	8.66	Mathura
16-आगरा	1498	1062	7.09	2125	1858	8.74	Agra
17-फिरोजाबाद	4112	2835	6.89	4573	3409	7.45	Firozabad
18-मैनपुरी	7483	7015	9.37	8501	8284	9.74	Mainpuri
आगरा मण्डल	17266	14523	8.41	19375	17166	8.86	Agra Div.
19-अलीगढ़.	16225	10327	6.36	16235	10330	6.36	Aligarh
20-हाथरस	5860	5683	9.70	5863	5684	9.69	Hathras
21-एटा	8170	6389	7.82	8172	6390	7.82	Etah
22-कासगंज	5204	3858	7.41	5208	3859	7.41	Kasganj
अलीगढ़ मण्डल	35459	26257	7.40	35478	26263	7.40	Aligarh Div.
23-बदायूं	29252	22093	7.55	29270	22098	7.55	Badaun
24-बरेली	13397	8038	6.00	13400	8039	6.00	Bareilly
25-पीलीभीत	2423	1817	7.50	2423	1817	7.50	Pilibhit
26-शाहजहाँपुर	12084	7797	6.45	12286	7858	6.40	Shahjahanpur
बरेली मण्डल	57156	39745	6.95	57379	39812	6.94	Bareilly Div.

12- कृषि / Agriculture

12.2 2020 में प्रमुख फसलों का जिलेवार क्षेत्रफल, उत्पादन एवं औसत उपज

Districtwise Area, Production & Average Yield of Important Crops in U.P.

(क्षेत्रफल हे० में, उत्पादन मी०टन तथा औसत उपज कु०/हे०) (Area in Hect. Production M.T. & Average Yield in Qtls / Hect)

वर्ष/जिला/मण्डल/क्षेत्र	अन्य दालें (Other Pulses)			कुल दालें (Total Pulses)			Year/District/Division / Region
	क्षेत्रफल	उत्पादन	औसत उपज	क्षेत्रफल	उत्पादन	औसत उपज	
	Area	Production	Average Yield	Area	Production	Average Yield	
1	20	21	22	23	24	25	1
27-खीरी	17513	11625	6.64	17626	11685	6.63	kheri
28-सीतापुर	30897	18604	6.02	31379	18863	6.01	Sitapur
29-हरदोई	29366	18203	6.20	29869	18473	6.18	Hardoi
30-उन्नाव	34422	12948	3.76	37118	14237	3.84	Unnao
31-लखनऊ	9366	4922	5.26	10070	5300	5.26	Lucknow
32-रायबरेली	23211	7197	3.10	28733	8243	2.87	Raebareli
लखनऊ मण्डल	144775	73499	5.08	154795	76801	4.96	Lucknow Division
33-फर्रुखाबाद	7181	4221	5.88	7688	4433	5.77	Farrukhabad
34-कन्नौज	4061	2270	5.59	4768	2566	5.38	Kannauj
35-इटावा	8848	6034	6.82	10350	6662	6.44	Etawah
36-औरैया	7144	5028	7.04	10946	7014	6.41	Auraiya
37-कानपुर देहात	13566	7886	5.81	36583	14463	3.95	Kanpur Dehat
38-कानपुर नगर	16265	9011	5.54	32163	20631	6.41	Kanpur Nagar
कानपुर मण्डल	57065	34450	6.04	102498	55769	5.44	Kanpur Division
39-जालौन	117434	90549	7.71	154512	103396	6.69	Jalaun
40-झाँसी	188006	87910	4.68	241509	105618	4.37	Jhansi
41-ललितपुर	236270	180735	7.65	248425	189415	7.62	Lalitpur
झाँसी मण्डल	541710	359194	6.63	644446	398429	6.18	Jhansi Division
42-हमीरपुर	92175	29411	3.19	162846	42990	2.64	Hamirpur
43-महोबा	128225	41174	3.21	189583	51952	2.74	Mahoba
44-बाँदा	72408	18607	2.57	165167	31797	1.93	Banda
45-चित्रकूट	28448	3397	1.19	63356	11644	1.84	Chitrakoot
चित्रकूट धाम मण्डल	321256	92589	2.88	580952	138383	2.38	Chitrakoot Dham Div.
46-फतेहपुर	31176	9998	3.21	70803	17070	2.41	Fatehpur
47-प्रतापगढ़	21665	14283	6.59	24434	16019	6.56	Pratapgarh
48-कौशाम्बी	12554	7597	6.05	22646	10657	4.71	Kaushambi
49-इलाहाबाद	30738	15363	5.00	40940	18334	4.48	Allahabad
इलाहाबाद मण्डल	96133	47241	4.91	158823	62080	3.91	Allahabad Division
50-बाराबंकी	22159	12033	5.43	22720	12210	5.37	Barabanki
51-फैजाबाद	10718	5589	5.21	12300	6088	4.95	Faizabad
52-अम्बेडकरनगर	8941	5319	5.95	10064	5673	5.64	AmbedkarNagar
53-सुल्तानपुर	22557	13194	5.85	24846	13916	5.60	Sultanpur
54-अमेठी	15696	8937	5.69	18238	9739	5.34	Amethi
फैजाबाद मण्डल	80071	45072	5.63	88168	47626	5.40	Faizabad Division

12- कृषि / Agriculture

12.2 2020 में प्रमुख फसलों का जिलेवार क्षेत्रफल, उत्पादन एवं औसत उपज

Districtwise Area, Production & Average Yield of Important Crops in U.P.

(क्षेत्रफल हे० में, उत्पादन मी०टन तथा औसत उपज कु०/हे०) (Area in Hect. Production M.T. & Average Yield in Qtls / Hect)

वर्ष/जिला/मण्डल/क्षेत्र	अन्य दालें (Other Pulses)			कुल दालें (Total Pulses)			Year/District/Division / Region
	क्षेत्रफल	उत्पादन	औसत उपज	क्षेत्रफल	उत्पादन	औसत उपज	
	Area	Production	Average Yield	Area	Production	Average Yield	
1	20	21	22	23	24	25	1
55-बहराइच	44767	30035	6.71	44785	30040	6.71	Bahraich
56-श्रावस्ती	19183	10842	5.65	19299	10877	5.64	Shrawasti
57-बलरामपुर	37875	27789	7.34	38602	28008	7.26	Balrampur
58-गोण्डा	19557	13627	6.97	20102	13791	6.86	Gonda
देवीपाटन मण्डल	121382	82293	6.78	122788	82716	6.74	Devipatan Division
59-सिद्धार्थनगर	6828	4275	6.26	6828	4275	6.26	SiddharthNagar
60-बस्ती	6680	4414	6.61	7276	4599	6.32	Basti
61-संतकबीरनगर	7143	4829	6.76	7803	5034	6.45	Santkabinagar
बस्ती मण्डल	20651	13518	6.55	21907	13908	6.35	Basti Division
62-महाराजगंज	10409	4181	4.02	10430	4188	4.02	Maharajganj
63-गोरखपुर	5788	2264	3.91	6068	2353	3.88	Gorakhpur
64-कुशीनगर	4087	1688	4.13	4095	1690	4.13	KushiNagar
65-देवरिया	4842	1855	3.83	4978	1898	3.81	Deoria
गोरखपुर मण्डल	25126	9988	3.98	25571	10129	3.96	Gorakhpur Division
66-आजमगढ़	13699	17866	13.04	16505	21817	13.22	Azamgarh
67-मऊ	4090	5256	12.85	5548	7309	13.17	Mau
68-बलिया	19926	19488	9.78	21505	21711	10.10	Ballia
आजमगढ़ मण्डल	37715	42610	11.30	43558	50837	11.67	Azamgarh Division
69-जौनपुर	23444	19142	8.16	28342	22334	7.88	Jaunpur
70-गाजीपुर	14098	13391	9.50	16464	15851	9.63	Ghazipur
71-चन्दौली	12897	8917	6.91	14466	9988	6.90	Chandauli
72-वाराणसी	9694	7319	7.55	11870	8163	6.88	Varanasi
वाराणसी मण्डल	60133	48769	8.11	71142	56336	7.92	Varanasi Division
73-संतरविदास नगर	5729	5338	9.32	6268	5843	9.32	Santravidasanagar
74-मिर्जापुर	21162	18056	8.53	33421	31334	9.38	Mirzapur
75-सोनभद्र	25113	19228	7.66	34894	28682	8.22	Sonbhadra
विन्ध्याचल मण्डल	52004	42622	8.20	74583	65859	8.83	Vindhychal Division
1. पश्चिमी सम्भाग	191156	140101	7.33	200237	146006	7.29	Western Region
2. केन्द्रीय सम्भाग	227941	112427	4.93	317064	141175	4.45	Central Region
3. बुन्देलखण्ड सम्भाग	862966	451783	5.24	1225398	536812	4.38	Bundelkhand Region
4. पूर्वी सम्भाग	439880	310082	7.05	513017	360211	7.02	Eastern Region
उत्तर प्रदेश	1721943	1014393	5.89	2255716	1184204	5.25	Uttar Pradesh

अनुवद्ध.....

Contd.....

12- कृषि / Agriculture

12.2 उ०प्र० में प्रमुख फसलों का जिलेवार क्षेत्रफल, उत्पादन एवं औसत उपज

Districtwise Area, Production & Average Yield of Important Crops in U.P.

तिलहन (Oil Seeds)

(क्षेत्रफल हे० में, उत्पादन मी०टन तथा औसत उपज कु०/हे०)			(Area in Hect. Production M.T. & Average Yield in Qtls / Hect)				
वर्ष/जिला/मण्डल/क्षेत्र	मूँगफली (Groundnut)			तिल (शुद्ध) Til (Pure)			Year/District/Division / Region
	क्षेत्रफल	उत्पादन	औसत उपज	क्षेत्रफल	उत्पादन	औसत उपज	
	Area	Production	Average Yield	Area	Production	Average Yield	
1	26	27	28	29	30	31	1
1950-51	89066	102812	11.54	89760	14962	1.67	1950-51
1960-61	210990	175440	8.32	50637	6781	2.89	1960-61
1970-71	341066	221655	6.50	76741	14081	3.46	1970-71
1980-81	190451	133471	7.01	45790	3684	3.43	1980-81
1990-91	151876	112745	7.42	78553	11580	6.97	1990-91
1995-96	133258	99748	7.49	132785	16127	13.31	1995-96
2000-01	115425	96359	8.35	107983	17434	11.21	2000-01
2001-02	107515	90156	8.39	102898	25705	2.50	2001-02
2002-03	81715	53549	6.55	80211	12934	1.61	2002-03
2003-04	85143	56879	6.68	94950	12307	1.30	2003-04
2004-05	95298	78428	8.23	125525	20030	1.60	2004-05
2005-06	100260	87567	8.73	151266	29217	1.93	2005-06
2006-07	100323	75017	7.48	249558	48142	1.93	2006-07
2007-08	99042	57419	5.80	318138	44560	1.40	2007-08
2008-09	87590	64386	7.35	179083	30286	1.69	2008-09
2009-10	88140	57713	6.55	363917	33135	0.91	2009-10
2010-11	86540	85924	9.93	342311	67923	1.98	2010-11
2011-12	94837	94018	9.91	313751	70165	2.24	2011-12
2012-13	87858	89183	10.15	311761	57703	1.85	2012-13
2013-14	100083	88550	8.85	287739	42464	1.48	2013-14
2014-15	102045	88631	8.69	382428	70943	1.86	2014-15
1-सहारनपुर	3714	3733	10.05	44	9	1.86	Saharanpur
2-मुजफ्फरनगर	0	0	0.00	1	0	1.86	Muzaffarnagar
3-शामली	0	0	0.00	17	3	1.86	Shamli
सहारनपुर मण्डल	3714	3733	10.05	62	12	1.86	Saharanpur div.
4-बिजनौर	735	913	12.42	33	6	1.86	Bijnor
5-मुरादाबाद	0	0	0.00	31	6	1.86	Moradabad
6-संभल	0	0	0.00	1073	200	1.86	Sambhal
7-रामपुर	13	16	12.42	66	12	1.86	Rampur
8-अमरोहा	0	0	0.00	107	20	1.86	Amroha
मुरादाबाद मण्डल	748	929	12.42	1310	244	1.86	Moradabad Div.
9-मेरठ	0	0	0.00	1	0	0.00	Meerut
10-बागपत	0	0	0.00	0	0	0.00	Baghpat
11-गाजियाबाद	0	0	0.00	136	25	1.86	Ghaziabad
12-हापुड़	0	0	0.00	0	0	0.00	Hapur
13-गौतमबुद्ध नगर	0	0	0.00	2	1	1.86	G. B. Nagar
14-बुलन्दशहर	4	3	8.69	84	15	1.86	Bulandshahr
मेरठ मण्डल	4	3	8.69	223	41	1.86	Meerut Div.
15-मथुरा	0	0	0.00	433	40	0.93	Mathura
16-आगरा	1	2	18.69	1931	180	0.93	Agra
17-फिरोजाबाद	123	230	18.69	1381	128	0.93	Firozabad
18-मैनपुरी	2566	4796	18.69	142	13	0.93	Mainpuri
आगरा मण्डल	2690	5028	18.69	3887	361	0.93	Agra Div.
19-अलीगढ़.	23	20	8.69	124	23	1.86	Aligarh
20-हाथरस	0	0	0.00	131	24	1.86	Hathras
21-एटा	877	762	8.69	663	124	1.86	Etah
22-कासगंज	173	150	8.69	816	152	1.86	Kasganj
अलीगढ़ मण्डल	1073	932	8.69	1734	323	1.86	Aligarh Div.
23-बदायूं	263	258	9.82	1362	192	1.41	Badaun
24-बरेली	415	485	11.68	2921	499	1.71	Bareilly
25-पीलीभीत	511	542	10.60	974	123	1.26	Pilibhit
26-शाहजहाँपुर	4496	4743	10.55	9991	1199	1.20	Shahjahanpur
बरेली मण्डल	5685	6028	10.60	15248	2013	1.32	Bareilly Div.

12- कृषि / Agriculture

12.2 उ०प्र० में प्रमुख फसलों का जिलेवार क्षेत्रफल, उत्पादन एवं औसत उपज

Districtwise Area, Production & Average Yield of Important Crops in U.P.

तिलहन (Oil Seeds)

(क्षेत्रफल हे० में, उत्पादन मी०टन तथा औसत उपज कु०/हे०)			(Area in Hect. Production M.T. & Average Yield in Qtls / Hect)				
वर्ष/जिला/मण्डल/क्षेत्र	मूँगफली (Groundnut)			तिल (शुद्ध) Til (Pure)			Year/District/Division / Region
	क्षेत्रफल	उत्पादन	औसत उपज	क्षेत्रफल	उत्पादन	औसत उपज	
	Area	Production	Average Yield	Area	Production	Average Yield	
1	26	27	28	29	30	31	1
27-खीरी	5036	4230	8.40	3401	748	2.20	Kheri
28-सीतापुर	2847	2688	9.44	8971	2682	2.99	Sitapur
29-हरदोई	8540	8096	9.48	23526	4964	2.11	Hardoi
30-उन्नाव	1945	1428	7.34	14070	2406	1.71	Unnao
31-लखनऊ	53	47	8.78	466	100	2.14	Lucknow
32-रायबरेली	666	264	3.97	4156	891	2.14	Raebareli
लखनऊ मण्डल	19087	16753	8.78	54590	11791	2.16	Lucknow Division
33-फर्रुखाबाद	543	472	8.69	2047	84	0.41	Farrukhabad
34-कन्नौज	951	826	8.69	1337	55	0.41	Kannauj
35-इटावा	90	78	8.69	856	35	0.41	Etawah
36-औरैया	38	33	8.69	726	30	0.41	Auraiya
37-कानपुर देहात	0	0	0.00	2742	112	0.41	Kanpur Dehat
38-कानपुर नगर	203	176	8.69	2533	104	0.41	Kanpur Nagar
कानपुर मण्डल	1825	1585	8.69	10241	420	0.41	Kanpur Division
39-जालौन	11	9	8.47	69755	8371	1.20	Jalaun
40-झाँसी	30549	27158	8.89	72185	22016	3.05	Jhansi
41-ललितपुर	11340	8165	7.20	6728	1258	1.87	Lalitpur
झाँसी मण्डल	41900	35332	8.43	148668	31645	2.13	Jhansi Division
42-हमीरपुर	207	90	4.35	51510	9993	1.94	Hamirpur
43-महोबा	13470	5226	3.88	35777	3184	0.89	Mahoba
44-बाँदा	863	998	11.56	29654	5012	1.69	Banda
45-चित्रकूट	81	35	4.34	5552	920	1.66	Chitrakoot
चित्रकूट धाम मण्डल	14621	6349	4.34	122493	19109	1.56	Chitrakoot Dham Div.
46-फतेहपुर	106	92	8.69	9957	2011	2.02	Fatehpur
47-प्रतापगढ़	0	0	0.00	490	82	1.67	Pratapgarh
48-कौशाम्बी	24	21	8.69	1475	246	1.67	Kaushambi
49-इलाहाबाद	0	0	0.00	531	89	1.67	Allahabad
इलाहाबाद मण्डल	130	113	8.69	12453	2428	1.95	Allahabad Division
50-बाराबंकी	243	122	5.03	142	50	3.51	Barabanki
51-फैजाबाद	0	0	0.00	27	10	3.51	Faizabad
52-अम्बेडकरनगर	0	0	0.00	32	11	3.51	AmbedkarNagar
53-सुल्तानपुर	17	9	5.03	558	196	3.51	Sultanpur
54-अमेठी	0	0	0.00	257	90	3.51	Amethi
फैजाबाद मण्डल	260	131	5.03	1016	357	3.51	Faizabad Division

12- कृषि / Agriculture

12.2 2020 में प्रमुख फसलों का जिलेवार क्षेत्रफल, उत्पादन एवं औसत उपज

Districtwise Area, Production & Average Yield of Important Crops in U.P.

तिलहन (Oil Seeds)

(क्षेत्रफल हे० में, उत्पादन मी०टन तथा औसत उपज कु०/हे०)			(Area in Hect. Production M.T. & Average Yield in Qtls / Hect)				
वर्ष/जिला/मण्डल/क्षेत्र	मूँगफली (Groundnut)			तिल (शुद्ध) Til (Pure)			Year/District/Division / Region
	क्षेत्रफल	उत्पादन	औसत उपज	क्षेत्रफल	उत्पादन	औसत उपज	
	Area	Production	Average Yield	Area	Production	Average Yield	
1	26	27	28	29	30	31	1
55-बहराइच	918	798	8.69	348	64	1.86	Bahraich
56-श्रावस्ती	78	68	8.69	170	32	1.86	Shrawasti
57-बलरामपुर	0	0	0.00	0	0	0.00	Balrampur
58-गोण्डा	1	1	8.69	282	52	1.84	Gonda
देवीपाटन मण्डल	997	867	8.69	800	148	1.86	Devipatan Division
59-सिद्धार्थनगर	33	29	8.69	0	0	0.00	SiddharthNagar
60-बस्ती	1	1	8.69	161	30	1.86	Basti
61-संतकबीरनगर	1284	1116	8.69	179	33	1.86	Santkabinagar
बस्ती मण्डल	1318	1146	8.69	340	63	1.86	Basti Division
62-महाराजगंज	887	1297	14.62	95	18	1.86	Maharajganj
63-गोरखपुर	3482	3994	11.47	256	48	1.86	Gorakhpur
64-कुशीनगर	321	383	11.92	73	13	1.86	KushiNagar
65-देवरिया	2125	2448	11.52	53	10	1.86	Deoria
गोरखपुर मण्डल	6815	8122	11.92	477	89	1.86	Gorakhpur Division
66-आजमगढ़	122	106	8.69	138	25	1.86	Azamgarh
67-मऊ	231	201	8.69	24	5	1.86	Mau
68-बलिया	110	96	8.69	1	0	1.86	Ballia
आजमगढ़ मण्डल	463	403	8.69	163	30	1.86	Azamgarh Division
69-जौनपुर	0	0	0.00	622	116	1.86	Jaunpur
70-गाजीपुर	53	46	8.69	12	2	1.86	Ghazipur
71-चन्दौली	3	3	8.69	7	1	1.86	Chandauli
72-वाराणसी	1	1	8.69	360	67	1.86	Varanasi
वाराणसी मण्डल	57	50	8.69	1001	186	1.86	Varanasi Division
73-संतरविदास नगर	0	0	0.00	222	49	2.21	SantravidasNagar
74-मिर्जापुर	352	603	17.13	1492	300	2.01	Mirzapur
75-सोनभद्र	306	524	17.13	6008	1334	2.22	Sonbhadra
विन्ध्याचल मण्डल	658	1127	17.13	7722	1683	2.18	Vindhyachal Division
1. पश्चिमी सम्भाग	15536	18062	11.63	27430	3198	1.17	Western Region
2. केन्द्रीय सम्भाग	19639	17143	8.73	69964	14068	2.01	Central Region
3. बुन्देलखण्ड सम्भाग	56521	41681	7.37	271161	50754	1.87	Bundelkhand Region
4. पूर्वी सम्भाग	10349	11745	11.35	13873	2923	2.11	Eastern Region
उत्तर प्रदेश	102045	88631	8.69	382428	70943	1.86	Uttar pradesh
अनुवद्ध.....							Contd.....

12- कृषि / Agriculture

12.2 उ०प्र० में प्रमुख फसलों का जिलेवार क्षेत्रफल, उत्पादन एवं औसत उपज

Districtwise Area, Production & Average Yield of Important Crops in U.P.

तिलहन (Oil Seeds)

(क्षेत्रफल हे० में, उत्पादन मी०टन तथा औसत उपज कु०/हे०)			(Area in Hect. Production M.T. & Average Yield in Qtls / Hect)				
वर्ष/जिला/मण्डल/क्षेत्र	लाही तथा सरसों (शुद्ध) Rapeseeds & Mustard (Pure)			अलसी (Linseed)			Year/District/Division / Region
	क्षेत्रफल	उत्पादन	औसत उपज	क्षेत्रफल	उत्पादन	औसत उपज	
	Area	Production	Average Yield	Area	Production	Average Yield	
1	32	33	34	35	36	37	1
1950-51	118338	43129	3.69	47199	19590	4.15	1950-51
1960-61	125392	60859	4.85	69056	14550	2.11	1960-61
1970-71	212067	126471	5.96	88518	17464	2.63	1970-71
1980-81	407899	220314	5.40	64196	26012	2.49	1980-81
1990-91	692927	688071	9.73	93454	36711	3.93	1990-91
1995-96	770030	813739	10.57	87351	36725	4.20	1995-96
2000-01	556242	556379	10.00	55279	19911	3.60	2000-01
2001-02	566445	573614	10.13	40928	17199	4.20	2001-02
2002-03	560192	501873	8.96	37345	16151	4.32	2002-03
2003-04	536115	533534	9.95	36435	17968	4.93	2003-04
2004-05	618640	613991	9.92	39106	18002	4.60	2004-05
2005-06	630348	720437	11.43	38492	16335	4.24	2005-06
2006-07	573462	592776	10.34	37432	13000	3.47	2006-07
2007-08	541462	627202	11.58	30136	7757	2.57	2007-08
2008-09	622222	700973	11.27	34999	15412	4.40	2008-09
2009-10	615901	681068	11.06	31886	14051	4.41	2009-10
2010-11	593230	702807	11.85	29191	12954	4.44	2010-11
2011-12	603663	684933	11.35	29916	13454	4.50	2011-12
2012-13	644631	814181	12.63	27958	12571	4.50	2012-13
2013-14	646615	648680	10.03	25446	10045	3.95	2013-14
2014-15	584287	453878	7.77	24685	14543	5.89	2014-15
1-सहारनपुर	1894	1132	5.98	0	0	0.00	Saharanpur
2-मुजफ्फरनगर	4072	2434	5.98	0	0	0.00	Muzaffarnagar
3-शामली	1068	638	5.98	0	0	0.00	Shamli
सहारनपुर मण्डल	7034	4204	5.98	0	0	0.00	Saharanpur div.
4-बिजनौर	2073	1932	9.32	0	0	0.00	Bijnor
5-मुरादाबाद	2380	1445	6.07	0	0	0.00	Moradabad
6-संभल	10301	10704	10.39	0	0	0.00	Sambhal
7-रामपुर	3032	2071	6.83	0	0	0.00	Rampur
8-अमरोहा	2834	2950	10.41	0	0	0.00	Amroha
मुरादाबाद मण्डल	20620	19102	9.26	0	0	0.00	Moradabad Div.
9-मेरठ	5681	5593	9.84	0	0	0.00	Meerut
10-बागपत	1963	1932	9.84	0	0	0.00	Baghpat
11-गाजियाबाद	1019	1003	9.84	0	0	0.00	Ghaziabad
12-हापुड़	1949	2366	12.14	0	0	0.00	Hapur
13-गौतमबुद्ध नगर	187	184	9.84	0	0	0.00	G. B. Nagar
14-बुलन्दशहर	8051	7487	9.30	0	0	0.00	Bulandshahar
मेरठ मण्डल	18850	18565	9.85	0	0	0.00	Meerut Div.
15-मथुरा	38933	45824	11.77	0	0	0.00	Mathura
16-आगरा	37020	48604	13.13	0	0	0.00	Agra
17-फिरोजाबाद	7968	10584	13.28	0	0	0.00	Firozabad
18-मैनपुरी	6993	12105	17.31	0	0	0.00	Mainpuri
आगरा मण्डल	90914	117117	12.88	0	0	0.00	Agra Div.
19-अलीगढ़.	16185	15807	9.77	0	0	0.00	Aligarh
20-हाथरस	6316	8507	13.47	0	0	0.00	Hathras
21-एटा	6127	8729	14.25	0	0	0.00	Etah
22-कासगंज	8790	12833	14.60	0	0	0.00	Kasganj
अलीगढ़ मण्डल	37418	45876	12.26	0	0	0.00	Aligarh Div.
23-बदायूं	20570	25118	12.21	2	1	5.89	Badaun
24-बरेली	11983	6184	5.16	0	0	0.00	Bareilly
25-पीलीभीत	9382	6549	6.98	0	0	0.00	Pilibhit
26-शाहजहाँपुर	7611	3864	5.08	6	4	5.89	Shahjahanpur
बरेली मण्डल	49546	41715	8.42	8	5	5.89	Bareilly Div.

12- कृषि / Agriculture

12.2 उ०प्र० में प्रमुख फसलों का जिलेवार क्षेत्रफल, उत्पादन एवं औसत उपज

Districtwise Area, Production & Average Yield of Important Crops in U.P.

तिलहन (Oil Seeds)

(क्षेत्रफल हे० में, उत्पादन मी०टन तथा औसत उपज कु०/हे०) (Area in Hect. Production M.T. & Average Yield in Qtls / Hect)

वर्ष/जिला/मण्डल/क्षेत्र	लाही तथा सरसों (शुद्ध) Rapeseeds & Mustard (Pure)			अलसी (Linseed)			Year/District/Division / Region
	क्षेत्रफल	उत्पादन	औसत उपज	क्षेत्रफल	उत्पादन	औसत उपज	
	Area	Production	Average Yield	Area	Production	Average Yield	
1	32	33	34	35	36	37	1
27-खीरी	27347	19010	6.95	0	0	0.00	kheri
28-सीतापुर	22585	15245	6.75	0	0	0.00	Sitapur
29-हरदोई	12434	7247	5.83	0	0	0.00	Hardoi
30-उन्नाव	14267	7731	5.42	18	11	5.89	Unnao
31-लखनऊ	3601	1775	4.93	0	0	0.00	Lucknow
32-रायबरेली	7071	4276	6.05	5	3	5.89	Raebareli
लखनऊ मण्डल	87305	55284	6.33	23	14	5.89	Lucknow Division
33-फर्रुखाबाद	7471	4639	6.21	0	0	0.00	Farrukhabad
34-कन्नौज	5400	4587	8.49	0	0	0.00	Kannauj
35-इटावा	15251	10319	6.77	5	3	5.89	Etawah
36-औरैया	13238	10802	8.11	23	14	5.89	Auraiya
37-कानपुर देहात	23950	14383	6.01	285	168	5.89	Kanpur Dehat
38-कानपुर नगर	13740	12037	8.76	0	0	0.00	Kanpur Nagar
कानपुर मण्डल	79050	56767	7.17	313	185	5.89	Kanpur Division
39-जालौन	11371	3320	2.92	220	130	5.89	Jalaun
40-झाँसी	8697	2567	2.95	172	101	5.89	Jhansi
41-ललितपुर	4168	1696	4.07	1	1	5.89	Lalitpur
झाँसी मण्डल	24236	7583	3.13	393	232	5.89	Jhansi Division
42-हमीरपुर	16062	6345	3.95	2060	1213	5.89	Hamirpur
43-महोबा	6696	861	1.29	6940	4088	5.89	Mahoba
44-बाँदा	3898	630	1.62	3973	2340	5.89	Banda
45-चित्रकूट	5723	4659	8.14	613	361	5.89	Chitrakoot
चित्रकूट धाम मण्डल	32379	12495	3.86	13586	8002	5.89	Chitrakoot Dham Div.
46-फतेहपुर	16554	7185	4.34	73	43	5.89	Fatehpur
47-प्रतापगढ़	1641	649	3.95	0	0	0.00	Pratapgarh
48-कौशाम्बी	1995	788	3.95	0	0	0.00	Kaushambi
49-इलाहाबाद	1682	665	3.95	798	470	5.89	Allahabad
इलाहाबाद मण्डल	21872	9287	4.25	871	513	5.89	Allahabad Division
50-बाराबंकी	25356	11182	4.44	6	4	5.89	Barabanki
51-फैजाबाद	3818	1695	4.44	15	9	5.89	Faizabad
52-अम्बेडकरनगर	3942	1751	4.44	0	0	0.00	AmbedkarNagar
53-सुल्तानपुर	2752	1222	4.44	10	6	5.89	Sultanpur
54-अमेठी	2153	956	4.44	10	6	5.89	Amethi
फैजाबाद मण्डल	38021	16806	4.42	41	25	5.89	Faizabad Division

12- कृषि / Agriculture

12.2 उ०प्र० में प्रमुख फसलों का जिलेवार क्षेत्रफल, उत्पादन एवं औसत उपज

Districtwise Area, Production & Average Yield of Important Crops in U.P.

तिलहन (Oil Seeds)

(क्षेत्रफल हे० में, उत्पादन मी०टन तथा औसत उपज कु०/हे०) (Area in Hect. Production M.T. & Average Yield in Qtls / Hect)

वर्ष/जिला/मण्डल/क्षेत्र	लाही तथा सरसों (शुद्ध) Rapeseeds & Mustard (Pure)			अलसी (Linseed)			Year/District/Division / Region
	क्षेत्रफल	उत्पादन	औसत उपज	क्षेत्रफल	उत्पादन	औसत उपज	
	Area	Production	Average Yield	Area	Production	Average Yield	
1	32	33	34	35	36	37	1
55-बहराइच	8798	5537	6.29	3	2	5.89	Bahraich
56-श्रावस्ती	2474	1425	5.76	0	0	0.00	Shrawasti
57-बलरामपुर	17564	11680	6.65	0	0	0.00	Balrampur
58-गोण्डा	7544	5413	7.18	14	8	5.89	Gonda
देवीपाटन मण्डल	36380	24055	6.61	17	10	5.89	Devipatan Division
59-सिद्धार्थनगर	2180	1702	7.81	1473	868	5.89	SiddharthNagar
60-बस्ती	3028	2365	7.81	0	0	0.00	Basti
61-संतकबीरनगर	2345	1831	7.81	0	0	0.00	Santkabinagar
बस्ती मण्डल	7553	5898	7.81	1473	868	5.89	Basti Division
62-महाराजगंज	3114	1413	4.54	174	102	5.89	Maharajganj
63-गोरखपुर	2870	1283	4.47	0	0	0.00	Gorakhpur
64-कुशीनगर	7152	3620	5.06	0	0	0.00	Kushinagar
65-देवरिया	1495	668	4.47	0	0	0.00	Deoria
गोरखपुर मण्डल	14631	6984	4.77	174	102	5.86	Gorakhpur Division
66-आजमगढ़	1879	1467	7.81	0	0	0.00	Azamgarh
67-मऊ	300	234	7.81	0	0	0.00	Mau
68-बलिया	816	637	7.81	0	0	0.00	Ballia
आजमगढ़ मण्डल	2995	2338	7.81	0	0	0.00	Azamgarh Division
69-जौनपुर	3599	2804	7.79	3	2	5.89	Jaunpur
70-गाजीपुर	641	500	7.79	0	0	0.00	Ghazipur
71-चन्दौली	293	228	7.79	517	305	5.89	Chandauli
72-वाराणसी	721	562	7.79	2	1	5.89	Varanasi
वाराणसी मण्डल	5254	4094	7.79	522	308	5.89	Varanasi Division
73-संतरविदास नगर	189	101	5.34	0	0	0.00	SantravidasNagar
74-मिर्जापुर	5706	3037	5.32	2346	1382	5.89	Mirzapur
75-सोनभद्र	4334	2570	5.93	4918	2897	5.89	Sonbhadra
विन्ध्याचल मण्डल	10229	5708	5.58	7264	4279	5.89	Vindhyachal Division
1. पश्चिमी सम्भाग	265742	276926	10.42	36	22	6.11	Western Region
2. केन्द्रीय सम्भाग	166905	100071	6.00	387	229	5.92	Central Region
3. बुन्देलखण्ड सम्भाग	56615	20078	3.55	13979	8234	5.89	Bundelkhand Region
4. पूर्वी सम्भाग	95025	56803	5.98	10283	6058	5.89	Eastern Region
उत्तर प्रदेश	584287	453878	7.77	24685	14543	5.89	Uttar pradesh

अनुवद्ध.....

Contd.....

12- कृषि / Agriculture

12.2 उपग्रह में प्रमुख फसलों का जिलेवार क्षेत्रफल, उत्पादन एवं औसत उपज

Districtwise Area, Production & Average Yield of Important Crops in U.P.

(क्षेत्रफल हे० में, उत्पादन मी०टन तथा औसत उपज कु०/हे०)

(Area in Hect. Production M.T. & Average Yield in Qtls / Hect)

वर्ष/जिला/मण्डल/क्षेत्र	कुल खाद्यान्न (Total Foodgrains)			गन्ना (Sugarcane)			Year/District/Division / Region
	क्षेत्रफल	उत्पादन	औसत उपज	क्षेत्रफल	उत्पादन	औसत उपज	
	Area	Production	Average Yield	Area	Production	Average Yield	
1	38	39	40	41	42	43	1
1950-51	17089000	11775000	6.89	1014000	29498000	291.04	1950-51
1960-61	18343000	14486000	7.90	1329000	54516000	410.21	1960-61
1970-71	19458000	19467000	10.00	1345000	54672000	406.42	1970-71
1980-81	20469000	24948000	12.19	1363000	64205000	470.90	1980-81
1990-91	2038000	35516000	17.39	1858000	103562000	558.10	1990-91
1995-96	20333000	38354000	18.86	1994000	12102000	606.91	1995-96
2000-01	20308000	42751000	23.04	1938000	106068000	549.19	2000-01
2001-02	20398054	44135539	21.64	2034883	117981573	579.80	2001-02
2002-03	19165500	38279042	19.97	2148981	120948041	562.82	2002-03
2003-04	20290430	44463901	21.91	2110126	117566725	557.15	2003-04
2004-05	20355365	39996806	19.65	2002320	121755620	608.07	2004-05
2005-06	20007297	41086387	20.54	2070582	120960643	584.19	2005-06
2006-07	19886177	41865452	21.05	2188650	130992193	598.51	2006-07
2007-08	19671644	43031972	21.88	2249741	128736390	572.23	2007-08
2008-09	20053962	47381957	23.63	2116256	111033594	524.67	2008-09
2009-10	19975778	44664487	22.36	2011028	118957721	591.53	2009-10
2010-11	20155536	48192451	23.91	2058703	116877568	567.72	2010-11
2011-12	20144298	52057080	25.84	2116998	126110299	595.70	2011-12
2012-13	20124362	52275814	25.98	2158814	134846100	624.63	2012-13
2013-14	20115028	50502072	25.11	2223276	141797080	637.78	2013-14
2014-15	20430951	38927235	19.05	2215557	145831105	658.21	2014-15
1-सहारनपुर	205244	439109	21.39	121299	7988267	658.56	Saharanpur
2-मुजफ्फरनगर	94251	256232	27.19	165104	11867015	718.76	Muzaffarnagar
3-शामली	74173	223408	30.12	61657	4861285	788.44	Shamli
सहारनपुर मण्डल	373668	918749	24.59	348060	24716567	710.12	Saharanpur div.
4-बिजनौर	157964	422733	26.76	202070	13284890	657.44	Bijnor
5-मुरादाबाद	225940	429021	18.99	46719	3015057	645.36	Moradabad
6-संभल	287461	525970	18.30	26579	1685109	634.00	Sambhal
7-रामपुर	278010	550160	19.79	25080	1563487	623.40	Rampur
8-अमरोहा	127010	261296	20.57	77781	5486361	705.36	Amroha
मुरादाबाद मण्डल	1076385	2189180	20.34	378229	25034904	661.90	Moradabad Div.
9-मेरठ	97444	307026	31.51	128409	10079079	784.92	Meerut
10-बागपत	61374	198520	32.35	76387	5618722	735.56	Baghpat
11-गाजियाबाद	37942	113339	29.87	21650	1458257	673.56	Ghaziabad
12-हापुड़	68912	202482	29.38	36374	2558111	703.28	Hapur
13-गौतमबुद्ध नगर	78293	180042	23.00	1057	77223	730.59	G. B. Nagar
14-बुलन्दशहर	374221	957408	25.58	51528	3248943	630.52	Bulandshahar
मेरठ मण्डल	718186	1958817	27.27	315405	23040335	730.50	Meerut Div.
15-मथुरा	293891	586190	19.95	628	26446	421.12	Mathura
16-आगरा	272015	611277	22.47	141	5938	421.12	Agra
17-फिरोजाबाद	221367	447231	20.20	109	4590	421.12	Firozabad
18-मैनपुरी	321642	754664	23.46	355	14950	421.12	Mainpuri
आगरा मण्डल	1108915	2399362	21.64	1233	51924	421.12	Agra Div.
19-अलीगढ़.	439894	958415	21.79	6724	402606	598.76	Aligarh
20-हाथरस	162542	353515	21.75	203	11667	574.72	Hathras
21-एटा	260399	613731	23.57	168	9655	574.72	Etah
22-कासगंज	207660	552349	26.60	7306	403496	552.28	Kasganj
अलीगढ़ मण्डल	1070495	2478010	23.15	14401	827424	574.56	Aligarh Div.
23-बदायूं	513455	987120	19.23	25810	1522893	590.04	Badaun
24-बरेली	397694	747980	18.81	87647	5406768	616.88	Bareilly
25-पीलीभीत	309136	806362	26.08	65689	4561444	694.40	Pilibhit
26-शाहजहाँपुर	458085	1051465	22.95	64909	4385512	675.64	Shahjahanpur
बरेली मण्डल	1678370	3592927	21.41	244055	15876617	650.53	Bareilly Div.

12- कृषि / Agriculture

12.2 2020 में प्रमुख फसलों का जिलेवार क्षेत्रफल, उत्पादन एवं औसत उपज

Districtwise Area, Production & Average Yield of Important Crops in U.P.

(क्षेत्रफल हे० में, उत्पादन मी०टन तथा औसत उपज क०/हे०)

(Area in Hect. Production M.T. & Average Yield in Qtls / Hect)

वर्ष/जिला/मण्डल/क्षेत्र	कुल खाद्यान्न (Total Foodgrains)			गन्ना (Sugarcane)			Year/District/Division / Region
	क्षेत्रफल	उत्पादन	औसत उपज	क्षेत्रफल	उत्पादन	औसत उपज	
	Area	Production	Average Yield	Area	Production	Average Yield	
1	38	39	40	41	42	43	1
27-खीरी	359917	925853	25.72	270157	17857378	661.00	kheri
28-सीतापुर	426153	802988	18.84	146605	9766825	666.20	Sitapur
29-हरदोई	555928	1110909	19.98	38316	2303405	601.16	Hardoi
30-उन्नाव	412043	708951	17.21	693	45394	655.04	Unnao
31-लखनऊ	146911	278596	18.96	184	12053	655.04	Lucknow
32-रायबरेली	331525	581641	17.54	1731	94069	543.44	Raebareli
लखनऊ मण्डल	2232477	4408938	19.75	457686	30079124	657.20	Lucknow Division
33-फर्रुखाबाद	135835	314197	23.13	7661	464961	606.92	Farrukhabad
34-कन्नौज	164543	278274	16.91	134	7729	576.79	Kannauj
35-इटावा	209475	407811	19.47	360	20764	576.79	Etawah
36-औरैया	220208	491270	22.31	585	33742	576.79	Auraiya
37-कानपुर देहात	248911	401349	16.12	2128	122741	576.79	Kanpur Dehat
38-कानपुर नगर	207550	291375	14.04	2915	145039	497.56	Kanpur Nagar
कानपुर मण्डल	1186522	2184276	18.41	13783	794976	576.78	Kanpur Division
39-जालौन	344866	345583	10.02	1276	51591	404.32	Jalaun
40-झाँसी	440346	346452	7.87	164	6631	404.32	Jhansi
41-ललितपुर	467499	621778	13.30	38	1536	404.32	Lalitpur
झाँसी मण्डल	1252711	1313813	10.49	1478	59758	404.32	Jhansi Division
42-हमीरपुर	294522	230464	7.83	5530	223661	404.45	Hamirpur
43-महोबा	267969	132611	4.95	3865	156320	404.45	Mahoba
44-बाँदा	415224	304336	7.33	483	19535	404.45	Banda
45-चित्रकूट	179756	133566	7.43	210	8493	404.45	Chitrakoot
चित्रकूट धाम मण्डल	1157471	800977	6.92	10088	408009	404.45	Chitrakoot Dham Div.
46-फतेहपुर	361662	566822	15.67	7484	492604	658.21	Fatehpur
47-प्रतापगढ़	331958	540692	16.29	814	53578	658.21	Pratapgarh
48-कौशांबी	170705	263321	15.43	689	45351	658.21	Kaushambi
49-इलाहाबाद	481395	698903	14.52	666	43837	658.21	Allahabad
इलाहाबाद मण्डल	1345720	2069738	15.38	9653	635370	658.21	Allahabad Division
50-बाराबंकी	391538	954861	24.39	9043	523988	579.44	Barabanki
51-फैजाबाद	221979	448694	20.21	22162	1427233	644.00	Faizabad
52-अम्बेडकरनगर	249073	571965	22.96	10903	673598	617.81	AmbedkarNagar
53-सुल्तानपुर	240710	445638	18.51	9195	544785	592.48	Sultanpur
54-अमेठी	213957	336381	15.72	1532	94648	617.81	Amethi
फैजाबाद मण्डल	1317257	2757539	20.93	52835	3264252	617.82	Faizabad Division

12- कृषि / Agriculture

12.2 उपरोक्त में प्रमुख फसलों का जिलेवार क्षेत्रफल, उत्पादन एवं औसत उपज

Districtwise Area, Production & Average Yield of Important Crops in U.P.

(क्षेत्रफल हे० में, उत्पादन मी०टन तथा औसत उपज कु०/हे०)

(Area in Hect. Production M.T. & Average Yield in Qtls / Hect)

वर्ष/जिला/मण्डल/क्षेत्र	कुल खाद्यान्न (Total Foodgrains)			गन्ना (Sugarcane)			Year/District/Division / Region
	क्षेत्रफल	उत्पादन	औसत उपज	क्षेत्रफल	उत्पादन	औसत उपज	
	Area	Production	Average Yield	Area	Production	Average Yield	
1	38	39	40	41	42	43	1
55-बहराइच	467958	949492	20.29	51564	2974830	576.92	Bahraich
56-श्रावस्ती	175338	375734	21.43	5647	301037	533.09	Shrawasti
57-बलरामपुर	235624	433514	18.40	44536	2278996	511.72	Balrampur
58-गोण्डा	340906	739387	21.69	71725	3691542	514.68	Gonda
देवीपाटन मण्डल	1219826	2498127	20.48	173472	9246405	533.02	Devipatan Division
59-सिद्धार्थनगर	343638	833989	24.27	2544	159560	627.20	SiddharthNagar
60-बस्ती	226355	454157	20.06	40743	2555401	627.20	Basti
61-संतकबीरनगर	181083	377729	20.86	2209	138548	627.20	SantkabinNagar
बस्ती मण्डल	751076	1665875	22.18	45496	2853509	627.20	Basti Division
62-महाराजगंज	335299	783870	23.38	15205	908590	597.56	Maharajanj
63-गोरखपुर	354497	682587	19.26	2209	135783	614.68	Gorakhpur
64-कुशीनगर	238567	454379	19.05	71889	4325417	601.68	KushinNagar
65-देवरिया	304572	570005	18.71	8054	508336	631.16	Deoria
गोरखपुर मण्डल	1232935	2490841	20.20	97357	5878126	603.77	Gorakhpur Division
66-आजमगढ़	461271	933828	20.24	20104	1238567	616.08	Azamgarh
67-मऊ	187380	357046	19.05	5899	305592	518.04	Mau
68-बलिया	320934	645048	20.10	4208	219085	520.64	Ballia
आजमगढ़ मण्डल	969585	1935922	19.97	30211	1763244	583.64	Azamgarh Division
69-जाँपुर	436415	863014	19.78	9123	522383	572.60	Jaunpur
70-गाजीपुर	385989	717895	18.60	5526	302383	547.20	Ghazipur
71-चन्दौली	236090	505577	21.41	665	38426	577.83	Chandauli
72-वाराणसी	140233	271668	19.37	3983	251885	632.40	Varanasi
वाराणसी मण्डल	1198727	2358154	19.67	19297	1115077	577.85	Varanasi Division
73-संतरविदास नगर	95899	158804	16.56	1093	71942	658.21	SantravidasNagar
74-मिर्जापुर	264490	470952	17.81	1545	101694	658.21	Mirzapur
75-सोनभद्र	180236	276234	15.33	180	11848	658.21	Sonbhadra
विन्ध्याचल मण्डल	540625	905990	16.76	2818	185484	658.21	Vindhyachal Division
1. पश्चिमी सम्भाग	6756080	15028597	22.24	1310123	90074967	687.53	Western Region
2. केन्द्रीय सम्भाग	3442138	6623345	19.24	479256	31363496	654.42	Central Region
3. बुन्देलखण्ड सम्भाग	2410182	2114790	8.77	11566	467767	404.43	Bundelkhand Region
4. पूर्वी सम्भाग	7822551	15160503	19.38	414612	23924875	577.04	Eastern Region
उत्तर प्रदेश	20430951	38927235	19.05	2215557	145831105	658.21	Uttar pradesh

अनुवद्ध.....

Contd.....

12- कृषि / Agriculture

12.2 2010 में प्रमुख फसलों का जिलेवार क्षेत्रफल, उत्पादन एवं औसत उपज

Districtwise Area, Production & Average Yield of Important Crops in U.P.

(क्षेत्रफल हे० में, उत्पादन मी०टन तथा औसत उपज क०/हे०)

(Area in Hect. Production M.T. & Average Yield in Qnts / Hect)

वर्ष/जिला/मण्डल/क्षेत्र	कुल तिलहन (Total oil seed)			आलू (Potato)			Year/District/Division/ Region
	क्षेत्रफल	उत्पादन	औसत उपज	क्षेत्रफल	उत्पादन	औसत उपज	
	Area	Production	Average Yield	Area	Production	Average Yield	
1	44	45	46	47	48	49	1
1950-51	348147	182421	5.24	77461	640508	78.08	1950--51
1960-61	458359	258891	5.65	100732	799733	70.37	1960--61
1970-71	697347	380338	5.45	151794	1485833	92.00	1970--71
1980-81	708724	373672	5.27	256648	4164769	156.66	1980--81
1990-91	1019615	849304	8.35	321589	6393868	190.29	1990-91
1995-96	1205924	1047090	8.68	360881	7465570	200.83	1995-96
2000-01	860585	710258	8.25	394000	8398000	213.14	2000-01
2001-02	834221	725192	8.69	388552	9582545	246.62	2001-02
2002-03	771437	595664	7.72	440597	10221224	231.99	2002-03
2003-04	769641	646114	8.40	441796	9240059	209.15	2003-04
2004-05	902307	762652	8.45	435135	9739656	223.83	2004-05
2005-06	940551	878258	9.34	449871	10104912	224.62	2005-06
2006-07	978526	753805	7.70	478117	10537547	220.40	2006-07
2007-08	1009357	761365	7.54	518191	11513469	222.19	2007-08
2008-09	942035	835675	8.87	517637	10635356	205.46	2008-09
2009-10	1114998	807627	7.24	518304	12849898	247.92	2009-10
2010-11	1067736	892730	8.36	529208	12779639	241.49	2010-11
2011-12	1062569	889385	8.37	537954	11997388	223.02	2011-12
2012-13	1096301	1004998	9.17	539544	13157647	243.87	2012-13
2013-14	1151596	843290	7.32	544375	11671632	214.40	2013-14
2014-15	1149868	670747	5.83	573521	12915933	225.20	2014-15
1-सहारनपुर	5652	4874	8.62	450	12267	272.60	Saharanpur
2-मुजफ्फरनगर	4073	2434	5.98	873	23798	272.60	Muzaffarnagar
3-शामली	1086	643	5.92	359	9786	272.60	Shamli
सहारनपुर मण्डल	10811	7951	7.35	1682	45851	272.60	Saharanpur div.
4-बिजनौर	2841	2851	10.04	521	14245	273.41	Bijnor
5-मुरादाबाद	2411	1451	6.02	1138	31114	273.41	Moradabad
6-संभल	11374	10904	9.59	9605	269103	280.17	Sambhal
7-रामपुर	3202	2165	6.76	1504	20611	137.04	Rampur
8-अमरोहा	2941	2970	10.10	3241	56491	174.30	Amroha
मुरादाबाद मण्डल	22769	20341	8.93	16009	391564	244.59	Moradabad Div.
9-मेरठ	5682	5593	9.84	5618	113102	201.32	Meerut
10-बागपत	1963	1932	9.84	202	3391	167.89	Baghpat
11-गाजियाबाद	1155	1028	8.90	437	7337	167.89	Ghaziabad
12-हापुड़	1949	2366	12.14	3403	84156	247.30	Hapur
13-गौतमबुद्ध नगर	189	185	9.79	100	1679	167.89	G. B. Nagar
14-बुलन्दशहर	8141	7509	9.22	8271	179985	217.61	Bulandshahar
मेरठ मण्डल	19079	18613	9.76	18031	389650	216.10	Meerut Div.
15-मथुरा	39366	45864	11.65	18765	414256	220.76	Mathura
16-आगरा	38952	48786	12.52	70904	1932205	272.51	Agra
17-फिरोजाबाद	9762	11436	11.71	50415	1270307	251.97	Firozabad
18-मैनपुरी	9976	17383	17.42	15838	432362	272.99	Mainpuri
आगरा मण्डल	98056	123469	12.59	155922	4049130	259.69	Agra Div.
19-अलीगढ़.	16333	15852	9.71	25991	675246	259.80	Aligarh
20-हाथरस	6448	8533	13.23	49057	1143175	233.03	Hathras
21-एटा	7667	9615	12.54	5787	150045	259.28	Etah
22-कासगंज	9780	13136	13.43	4720	112968	239.34	Kasganj
अलीगढ़ मण्डल	40228	47136	11.72	85555	2081434	243.29	Aligarh Div.
23-बदायूं	22202	25578	11.52	14478	288329	199.15	Badaun
24-बरेली	15341	7195	4.69	1712	35260	205.96	Bareilly
25-पीलीभीत	10909	7250	6.65	335	5952	177.67	Pilibhit
26-शाहजहाँपुर	22118	9830	4.44	4808	49546	103.05	Shahjahanpur
बरेली मण्डल	70570	49853	7.06	21333	379087	177.70	Bareilly Div.

12- कृषि / Agriculture

12.2 2020 में प्रमुख फसलों का जिलेवार क्षेत्रफल, उत्पादन एवं औसत उपज

Districtwise Area, Production & Average Yield of Important Crops in U.P.

(क्षेत्रफल हे० में, उत्पादन मी०टन तथा औसत उपज क०/हे०)

(Area in Hect. Production M.T. & Average Yield in Qts / Hect)

वर्ष/जिला/मण्डल/क्षेत्र	कुल तिलहन (Total oil seed)			आलू (Potato)			Year/District/Division/ Region
	क्षेत्रफल	उत्पादन	औसत उपज	क्षेत्रफल	उत्पादन	औसत उपज	
	Area	Production	Average Yield	Area	Production	Average Yield	
1	44	45	46	47	48	49	1
27-खीरी	35796	24013	6.71	1150	20670	179.74	kheri
28-सीतापुर	34403	20615	5.99	3870	83337	215.34	Sitapur
29-हरदोई	44576	20466	4.59	12195	236266	193.74	Hardoi
30-उन्नाव	30341	11662	3.84	9087	170354	187.47	Unnao
31-लखनऊ	4121	1924	4.67	4350	60713	139.57	Lucknow
32-रायबरेली	11898	5434	4.57	4969	68841	138.54	Raebareli
लखनऊ मण्डल	161135	84114	5.22	35621	640181	179.72	Lucknow Division
33-फर्रुखाबाद	10061	5195	5.16	37148	841588	226.55	Farrukhabad
34-कन्नौज	8069	6084	7.54	39779	851310	214.01	Kannauj
35-इटावा	16224	10470	6.45	15964	387893	242.98	Etawah
36-औरैया	14025	10879	7.76	5777	147435	255.21	Auraiya
37-कानपुर देहात	26998	14688	5.44	3473	73497	211.62	Kanpur Dehat
38-कानपुर नगर	16552	12439	7.52	11884	110248	92.77	Kanpur Nagar
कानपुर मण्डल	91929	59755	6.50	114025	2411971	211.53	Kanpur Division
39-जालौन	81392	11856	1.46	474	10674	225.20	Jalaun
40-झाँसी	113421	53217	4.69	282	6351	225.20	Jhansi
41-ललितपुर	74459	49003	6.58	358	8062	225.20	Lalitpur
झाँसी मण्डल	269272	114076	4.24	1114	25087	225.20	Jhansi Division
42-हमीरपुर	69855	17654	2.53	79	1779	225.20	Hamirpur
43-महोबा	63237	13625	2.15	90	2027	225.20	Mahoba
44-बाँदा	38465	9075	2.36	269	6058	225.20	Banda
45-चित्रकूट	11969	5975	4.99	318	7161	225.20	Chitrakoot
चित्रकूट धाम मण्डल	183526	46329	2.52	756	17025	225.20	Chitrakoot Dham Div.
46-फतेहपुर	26691	9333	3.50	9746	150410	154.33	Fatehpur
47-प्रतापगढ़	2131	731	3.43	4494	70066	155.91	Pratapgarh
48-कौशाम्बी	3495	1056	3.02	4905	78470	159.98	Kaushambi
49-इलाहाबाद	3012	1226	4.07	12476	195511	156.71	Allahabad
इलाहाबाद मण्डल	35329	12346	3.49	31621	494457	156.37	Allahabad Division
50-बारबंकी	25751	11365	4.41	16455	389835	236.91	Barabanki
51-फैजाबाद	3876	1741	4.49	3975	94172	236.91	Faizabad
52-अम्बेडकरनगर	3982	1776	4.46	3971	94077	236.91	AmbedkarNagar
53-सुल्तानपुर	3339	1436	4.30	5032	119213	236.91	Sultanpur
54-अमेठी	2435	1078	4.43	2856	67662	236.91	Amethi
फैजाबाद मण्डल	39383	17396	4.42	32289	764959	236.91	Faizabad Division

12- कृषि / Agriculture

12.2 ३०प्र० में प्रमुख फसलों का जिलेवार क्षेत्रफल, उत्पादन एवं औसत उपज

Districtwise Area, Production & Average Yield of Important Crops in U.P.

(क्षेत्रफल हे० में, उत्पादन मी०टन तथा औसत उपज कु०/हे०)

(Area in Hect. Production M.T. & Average Yield in Qnts / Hect)

वर्ष/जिला/मण्डल/क्षेत्र	कुल तिलहन (Total oil seed)			आलू (Potato)			Year/District/Division/Region
	क्षेत्रफल Area	उत्पादन Production	औसत उपज Average Yield	क्षेत्रफल Area	उत्पादन Production	औसत उपज Average Yield	
1	44	45	46	47	48	49	1
55-बहराइच	10093	6441	6.38	1844	41527	225.20	Bahraich
56-श्रावस्ती	2722	1525	5.60	386	8693	225.20	Shrawasti
57-बलरामपुर	17564	11680	6.65	1973	44432	225.20	Balrampur
58-गोण्डा	7841	5474	6.98	2551	57448	225.20	Gonda
देवीपाटन मण्डल	38220	25120	6.57	6754	152100	225.20	Devipatan Division
59-सिद्धार्थनगर	3686	2599	7.05	883	19885	225.20	SiddharthNagar
60-बस्ती	3216	2440	7.59	1775	39973	225.20	Basti
61-संतकबीरनगर	3809	2982	7.83	1729	38937	225.20	Santkabinagar
बस्ती मण्डल	10711	8021	7.49	4387	98795	225.20	Basti Division
62-महराजगंज	4303	2886	6.71	2300	39675	172.50	Maharajganj
63-गोरखपुर	6884	5795	8.42	3919	66392	169.41	Gorakhpur
64-कुशीनगर	7548	4020	5.33	1581	26784	169.41	KushiNagar
65-देवरिया	3673	3126	8.51	1319	22345	169.41	Deoria
गोरखपुर मण्डल	22408	15827	7.06	9119	155196	170.19	Gorakhpur Division
66-आजमगढ़	2149	1615	7.52	4490	69184	154.08	Azamgarh
67-मऊ	563	454	8.06	1513	23313	154.08	Mau
68-बलिया	951	774	8.14	6375	103645	162.58	Ballia
आजमगढ़ मण्डल	3663	2843	7.76	12378	196142	158.46	Azamgarh Division
69-जौनपुर	4239	2948	6.95	9976	172675	173.09	Jaunpur
70-गाजीपुर	725	580	8.00	8410	233243	277.34	Ghazipur
71-चन्दौली	822	540	6.57	783	15871	202.69	Chandauli
72-वाराणसी	1084	631	5.82	3211	67633	210.63	Varanasi
वाराणसी मण्डल	6870	4699	6.84	22380	489422	218.69	Varanasi Division
73-संतरविदास नगर	411	150	3.65	1227	36144	294.57	SantravidasNagar
74-मिर्जापुर	9932	5383	5.42	2451	72199	294.57	Mirzapur
75-सोनभद्र	15566	7325	4.71	867	25539	294.57	Sonbhadra
विन्ध्याचल मण्डल	25909	12858	4.96	4545	133882	294.57	Vindhyachal Division
1. पश्चिमी सम्भाग	309892	299991	9.68	397200	9564942	240.81	Western Region
2. केन्द्रीय सम्भाग	257127	131939	5.13	77179	1364171	176.75	Central Region
3. बुन्देलखण्ड सम्भाग	452798	160405	3.54	1870	42112	225.20	Bundelkhand Region
4. पूर्वी सम्भाग	130051	78412	6.03	97272	1944708	199.92	Eastern Region
उत्तर प्रदेश	1149868	670747	5.83	573521	12915933	225.20	Uttar pradesh

स्रोत- कृषि निदेशालय, ३० प्र०

Source- Agriculture Directorare, U. P.

12- कृषि / Agriculture

12.3ब भारत में प्रमुख फसलों के राज्यवार औसत उपज-2014-15

12.3b Statewise Average Yield of Important Crops in India - 2014-15

(क०/हे०)										(Qt./Hect)
राज्य	चावल	ज्वार #	बाजरा *	मक्का *	गेहूँ	आलू	गन्ना	कपास	चना *	States
	Rice	Jwar	Bajra	Maize	Wheat	Potato	Sugarcane	Cotton	Gram	
1	2	3	4	5	6	7	8	9	10	1
1. आन्ध्र प्रदेश	30.36	17.19	12.05	42.57	10.00		74.29	4.44	11.50	Andhra Pradesh
2. असम	21.35	-	-	16.52	12.57	172.20	35.90	-		Assam
3. बिहार	19.51	-	11.50	30.46	18.51	198.93	55.20	-	9.69	Bihar
4. गुजरात	20.85	12.57	16.04	15.89	28.10	301.84	68.92	6.26	11.29	Gujrat
5. हरियाणा	31.13	5.20	17.49	22.50	45.74	218.53	75.74	6.04	6.57	Haryana
6. हिमांचल प्रदेश	17.51	-	5.57	25.09	18.00	-	-	-	1.50	Himanchal Pradesh
7. जम्मू कश्मीर	17.10	-	3.10	14.95	12.00	-	-	-	9.71	Jammu & Kashmir
8. कर्नाटक	28.27	11.54	1.60	29.21	10.91	130.26	93.10	4.30	8.14	Karnataka
9. केरल	28.18	-	-	-	-	-	-	-	-	Kerala
10. मध्य प्रदेश	16.84	17.14	19.78	17.90	25.51	224.10	41.14	5.18	10.39	Madhya Pradesh
11. महाराष्ट्र	18.91	6.81	6.52	2.80	13.81	-	78.12	2.85	6.15	Maharashtra
12. मणिपुर	-	-	-	-	-	-	-	-	-	Manipur
13. मेघालय	-	-	-	-	-	-	-	-	-	Meghalaya
14. मिजोरम	-	-	-	-	-	-	-	-	-	Mizoram
15. नागालैण्ड	-	-	-	-	-	-	-	-	-	Nagaland
16. ओडिशा	19.89	6.67	6.13	20.55	17.72	-	72.20	-	7.70	Odisha
17. पंजाब	38.38	-		36.51	44.92			6.48	15.00	Punjab
18. राजस्थान	21.86	7.62	10.97	17.71	29.74	-	-	5.59	7.25	Rajasthan
19. सिक्किम	-	-	-	-	-	-	-	-	-	Sikkim
20. तमिलनाडु	31.91	14.85	28.94	53.60	-	-	93.01	7.18	6.47	Tamilnadu
21. त्रिपुरा	-	-	-	-	-	-	-	-	-	Tripura
22. उत्तर प्रदेश	20.82	9.94	18.99	17.91	25.61	217.40	62.15	-	6.83	Uttar Pradesh
23. पश्चिमी बंगाल	27.31	-	2.86		28.36	291.78	114.71	-	11.85	West Bengal
24. अरुणांचल प्रदेश	-	-	-	-	-	-	-	-	-	Arunanchal Pradesh
25. छत्तीसगढ़	15.81	-	-	18.86	13.88	141.02	-	-	10.35	Chhattisgarh
26. गोवा	-	-	-	-	-	-	-	-	-	Goa
27. झारखण्ड	22.10	-	5.00	17.63	19.31	133.14	-	-	11.60	Jharkhand
28. उत्तराखण्ड	23.13	-	-	21.20	19.02	-	60.15	-	7.20	Uttarakhand
29. दिल्ली	-	-	-	-	-	-	-	-	-	Delhi
भारत	23.90	9.53	12.72	25.57	28.72	222.10	69.86	4.61	8.75	India

* अग्रिम अनुमान

* Advance Estimate

स्रोत- अर्थ एवं संख्या निदेशालय/ कृषि एवं सहकारिता मंत्रालय
भारत सरकार

Source-Directorate of Economics & Statistics, Agri.& Co-op. Ministry, Govt. Of India

12- कृषि / Agriculture

12.3अ भारत में प्रमुख फसलों के राज्यवार औसत उपज-2013-14

12.3a Statewise Average Yield of Important Crops in India - 2013-14

(क०/हे०)										(Qt./Hect)
राज्य	चावल	ज्वार #	बाजरा *	मक्का *	गेहूँ	आलू	गन्ना	कपास	चना *	States
	Rice	Jwar	Bajra	Maize	Wheat	Potato	Sugarcane	Cotton	Gram	
1	2	3	4	5	6	7	8	9	10	1
1. आन्ध्र प्रदेश	29.21	16.61	15.97	48.33	5.00	-	80.13	4.95	14.39	Andhra Pradesh
2. असम	2.12	-	-	8.98	12.92	98.75	36.97	-	6.98	Assam
3. बिहार	17.59	10.65	11.36	33.58	23.58	201.13	49.92	-	11.47	Bihar
4. गुजरात	2.76	13.67	17.43	14.77	32.55	297.50	72.13	6.85	12.51	Gujrat
5. हरियाणा	32.56	5.56	20.57	30.00	47.22	232.40	73.52	7.30	9.04	Haryana
6. हिमांचल प्रदेश	16.25	-	5.45	22.28	18.73	-	23.18	-	10.00	Himanchal Pradesh
7. जम्मू कश्मीर	22.50	-	5.95	17.76	20.61	-	10.00	-	0.00	Jammu & Kashmir
8. कर्नाटक	26.66	11.56	11.82	30.99	10.05	0.00	90.25	4.81	7.57	Karnataka
9. केरल	25.51	6.67	-	20.00	-	10.44	100.24	-	-	Kerala
10. मध्य प्रदेश	14.74	14.66	20.03	17.67	24.05	211.16	43.42	5.72	8.91	Madhya Pradesh
11. महाराष्ट्र	19.34	7.92	10.34	27.27	14.60	-	82.07	3.58	8.91	Maharashtra
12. मणिपुर	17.88	-	-	-	24.98	-	58.00	-	-	Manipur
13. मेघालय	24.93	-	-	22.00	18.81	-	29.00	-	9.89	Meghalaya
14. मिजोरम	15.22	-	-	14.20	-	-	49.08	-	-	Mizoram
15. नागालैण्ड	22.67	9.57	10.14	19.69	18.23	-	43.52	-	8.38	Nagaland
16. ओडिशा	18.21	6.25	6.11	27.71	15.74	-	65.91	4.10	7.68	Odisha
17. पंजाब	39.52	-	10.00	39.00	45.73	250.10	75.00	7.50	12.11	Punjab
18. राजस्थान	21.47	6.15	8.18	16.21	3.83	-	68.99	5.57	8.53	Rajasthan
19. सिक्किम	18.15	-	-	17.24	10.83	-	-	-	-	Sikkim
20. तमिलनाडु	31.00	12.95	21.58	53.72	-	-	13.58	4.56	6.53	Tamilnadu
21. त्रिपुरा	28.00	-	-	12.79	2.00	20.00	51.67	-	7.69	Tripura
22. उत्तर प्रदेश	24.47	10.48	20.33	17.03	30.38	239.01	60.45	-	8.24	Uttar Pradesh
23. पश्चिमी बंगाल	27.88	2.80	2.92	40.59	27.91	265.06	114.27	-	11.75	West Bengal
24. अरुणांचल प्रदेश	20.92	-	-	14.67	15.10	-	19.46	-	-	Arunanchal Pradesh
25. छत्तीसगढ़	17.66	6.32	-	20.62	13.04	146.85	26.00	-	7.71	Chhattisgarh
26. गोवा	29.54	-	-	-	-	-	54.79	-	-	Goa
27. झारखण्ड	22.38	5.52	5.15	20.12	21.23	133.14	69.22	-	11.66	Jharkhand
28. उत्तराखण्ड	22.89	-	-	14.19	24.22	-	56.97	-	7.86	Uttarakhand
29. दिल्ली	49.06	9.10	25.13	207.50	44.18	-	-	-	15.00	Delhi
भारत	24.16	9.57	11.84	26.76	31.45	219.67	70.52	5.10	9.60	India

* अग्रिम अनुमान

* Advance Estimate

स्रोत- अर्थ एवं संख्या निदेशालय/ कृषि एवं सहकारिता मंत्रालय
भारत सरकार

Source-Directorate of Economics & Statistics, Agri.& Co-op. Ministry, Govt. Of India

12- कृषि / Agriculture

12.4 उ०प्र० में आकार वर्गानुसार क्रियात्मक जोतों की जिलेवार संख्या तथा क्षेत्रफल

Districtwise Operational Holdings & Area by Size Group in U.P.

(संख्या हजार तथा क्षेत्रफल हजार हे०)

(No. in (000) & Area in (000) Hect)

वर्ष/जिला/मण्डल/क्षेत्र	सीमान्त जोत (Marginal Holdings) 1.0 हे० से कम		लघु जोत (Small Holdings) 1.0-2.0 हे०		अर्ध मध्यम जोत (Semi Medium Holdings) 2.0से4.0 हे०		Year/District/Division/ Region
	संख्या	क्षेत्रफल	संख्या	क्षेत्रफल	संख्या	क्षेत्रफल	
	Number	Area	Number	Area	Number	Area	
1	2	3	4	5	6	7	1
1970-71	10452.90	3829.60	2688.90	3775.40	1651.90	4537.10	1970-71
1976-77	11773.40	4263.90	2781.40	3854.90	1626.60	4437.60	1976-77
1980-81	12572.20	4615.00	2898.20	4063.50	1613.60	4412.90	1980-81
1985-86	13781.80	4773.40	2964.30	4114.90	1581.70	4313.10	1985-86
1990-91	14829.30	5653.30	3118.90	4390.70	1542.50	4206.70	1990-91
1995-96	15583.50	6023.40	2982.90	4214.50	1504.10	4101.30	1995-96
2000-01	16658.90	6647.66	3087.05	4365.81	1427.14	3905.64	2000-01
2005-06	17507.11	6971.56	3103.17	4340.99	1391.56	3795.56	2005-06
2010-11	18532.27	7170.85	3035.33	4243.30	1334.27	3628.86	2010-11
1-सहारनपुर	169	75	51	80	30	87	Saharanpur
2-मुजफ्फरनगर	236	87	59	83	32	89	Muzaffarnagar
3-शामली	**	**	**	**	**	**	Shamli
सहारनपुर मण्डल	405	162	111	163	63	176	Saharanpur div.
4-बिजनौर	244	112	69	101	32	89	Bijnor
5-मुरादाबाद	336	120	60	82	28	76	Moradabad
6-संभल	**	**	**	**	**	**	Sambhal
7-रामपुर	148	59	36	50	18	47	Rampur
8-अमरोहा	144	64	30	43	15	42	Amroha
मुरादाबाद मण्डल	873	356	195	277	93	255	Moradabad Div.
9-मेरठ	148	65	35	49	19	52	Meerut
10-बागपत	81	35	20	29	12	32	Baghpat
11-गाजियाबाद	128	47	28	38	13	34	Ghaziabad
12-हापुड़	**	**	**	**	**	**	Hapur
13-गौतमबुद्ध नगर	68	32	12	17	5	14	G. B. Nagar
14-बुलन्दशहर	262	101	55	83	25	68	Bulandshahar
मेरठ मण्डल	686	280	151	215	73	200	Meerut Div.
15-मथुरा	93	41	39	56	29	82	Mathura
16-आगरा	169	72	51	78	29	80	Agra
17-फिरोजाबाद	123	55	33	49	17	48	Firozabad
18-मैनपुरी	249	103	40	56	12	31	Mainpuri
आगरा मण्डल	634	271	163	239	87	241	Agra Div.
19-अलीगढ़.	194	77	54	75	31	86	Aligarh
20-हाथरस	114	44	30	42	16	42	Hathras
21-एटा	193	84	39	54	15	38	Etah
22-कासगंज	142	57	30	40	11	29	Kasganj
अलीगढ़ मण्डल	643	262	154	211	72	195	Aligarh Div.
23-बदायूं	452	175	87	121	34	91	Badaun
24-बरेली	365	146	64	91	26	69	Bareilly
25-पीलीभीत	152	74	41	58	22	58	Pilibhit
26-शाहजहाँपुर	306	141	65	92	30	81	Shahjahanpur
बरेली मण्डल	1275	536	257	362	111	299	Bareilly Div.
अनुवद्ध.....							Contd.....

12- कृषि / Agriculture

12.4 उ०प्र० में आकार वर्गानुसार क्रियात्मक जोतों की जिलेवार संख्या तथा क्षेत्रफल

Districtwise Operational Holdings & Area by Size Group in U.P.

(संख्या हजार तथा क्षेत्रफल हजार हे०)

(No. in (000) & Area in (000) Hect)

वर्ष/जिला/मण्डल/क्षेत्र	सीमान्त जोत (Marginal Holdings) 1.0 हे० से कम		लघु जोत (Small Holdings) 1.0-2.0 हे०		अर्ध मध्यम जोत (Semi Medium Holdings) 2.0से4.0 हे०		Year/District/Division/ Region
	संख्या	क्षेत्रफल	संख्या	क्षेत्रफल	संख्या	क्षेत्रफल	
	Number	Area	Number	Area	Number	Area	
1	2	3	4	5	6	7	1
27-खीरी	461	169	88	126	48	130	kheri
28-सीतापुर	530	211	90	127	32	86	Sitapur
29-हरदोई	486	187	81	117	32	89	Hardoi
30-उन्नाव	403	178	59	80	20	54	Unnao
31-लखनऊ	207	73	27	37	10	27	Lucknow
32-रायबरेली	274	105	39	52	15	41	Raebareli
लखनऊ मण्डल	2360	923	385	539	157	427	Lucknow Division
33-फर्रुखाबाद	207	83	29	37	12	31	Farrukhabad
34-कन्नौज	216	81	31	40	8	23	Kannauj
35-इटावा	165	71	30	41	12	34	Etawah
36-औरैया	159	60	29	42	11	31	Auraiya
37-कानपुर देहात	233	91	43	59	18	50	Kanpur Dehat
38-कानपुर नगर	205	86	31	43	13	35	Kanpur Nagar
कानपुर मण्डल	1184	471	192	262	76	204	Kanpur Division
39-जालौन	137	64	57	70	37	102	Jalaun
40-झाँसी	157	80	50	73	32	90	Jhansi
41-ललितपुर	101	56	65	93	29	79	Lalitpur
झाँसी मण्डल	395	201	172	235	97	271	Jhansi Division
42-हमीरपुर	114	42	38	55	29	80	Hamirpur
43-महोबा	77	36	35	51	23	64	Mahoba
44-बाँदा	157	70	55	77	34	95	Banda
45-चित्रकूट	104	45	30	41	15	40	Chitrakoot
चित्रकूट धाम मण्डल	452	193	159	223	101	279	Chitrakoot Dham Div.
46-फतेहपुर	305	114	67	95	23	63	Fatehpur
47-प्रतापगढ़	433	174	39	53	13	36	Pratapgarh
48-कौशाम्बी	178	60	25	31	10	26	Kaushambi
49-इलाहाबाद	453	161	60	84	30	83	Allahabad
इलाहाबाद मण्डल	1368	508	191	263	76	207	Allahabad Division
50-बाराबंकी	401	160	47	66	15	40	Barabanki
51-फैजाबाद	305	99	27	34	8	22	Faizabad
52-अम्बेडकरनगर	304	116	26	37	8	21	AmbedkarNagar
53-सुल्तानपुर	343	125	29	39	9	23	Sultanpur
54-अमेठी	382	120	36	49	14	38	Amethi
फैजाबाद मण्डल	1735	621	165	225	55	144	Faizabad Division

अनुवद्ध.....

Contd.....

12- कृषि / Agriculture

12.4 उ०प्र० में आकार वर्गानुसार क्रियात्मक जोतों की जिलेवार संख्या तथा क्षेत्रफल

Districtwise Operational Holdings & Area by Size Group in U.P.

(संख्या हजार तथा क्षेत्रफल हजार हे०)

(No. in (000) & Area in (000) Hect)

वर्ष/जिला/मण्डल/क्षेत्र	सीमान्त जोत (Marginal Holdings) 1.0 हे० से कम		लघु जोत (Small Holdings) 1.0-2.0 हे०		अर्ध मध्यम जोत (Semi Medium Holdings) 2.0से4.0 हे०		Year/District/Division/ Region
	संख्या	क्षेत्रफल	संख्या	क्षेत्रफल	संख्या	क्षेत्रफल	
	Number	Area	Number	Area	Number	Area	
1	2	3	4	5	6	7	1
55-बहराइच	425	191	56	75	20	54	Bahraich
56-श्रावस्ती	153	61	29	41	9	25	Shrawasti
57-बलरामपुर	234	108	41	55	17	43	Balrampur
58-गोण्डा	430	179	50	66	17	45	Gonda
देवीपाटन मण्डल	1242	538	175	237	63	167	Devipatan
59-सिद्धार्थनगर	339	119	50	71	14	37	SiddharthNagar
60-बस्ती	285	119	33	46	12	30	Basti
61-संतकबीरनगर	196	74	21	29	7	20	SantKabirNagar
बस्ती मण्डल	820	312	105	145	33	87	Basti Division
62-महाराजगंज	338	116	34	44	12	31	Maharajganj
63-गोरखपुर	411	141	44	61	15	40	Gorakhpur
64-कुशीनगर	418	144	32	45	11	28	KushiNagar
65-देवरिया	340	119	35	48	12	32	Deoria
गोरखपुर मण्डल	1508	520	144	198	50	131	Gorakhpur
66-आजमगढ़	532	180	51	74	20	55	Azamgarh
67-मऊ	236	81	18	27	7	18	Mau
68-बलिया	322	111	37	51	16	44	Ballia
आजमगढ़ मण्डल	1090	373	106	152	43	117	Azamgarh Division
69-जौनपुर	585	182	52	71	17	43	Jaunpur
70-गाजीपुर	352	137	42	62	17	47	Ghazipur
71-चन्दौली	161	71	18	26	9	24	Chandauli
72-वाराणसी	251	81	14	17	3	7	Varanasi
वाराणसी मण्डल	1349	470	127	177	45	121	Varanasi Division
73-संतरविदास नगर	170	48	12	16	4	10	SantravidasNagar
74-मिर्जापुर	211	78	38	56	17	45	Mirzapur
75-सोनभद्र	132	48	34	47	19	52	Sonbhadra
विन्ध्याचल मण्डल	513	174	84	120	39	107	Vindhyachal Division
1. पश्चिमी सम्भाग	5261.84	2161.406	1148.693	1626.925	543.806	1484.181	Western Region
2. केन्द्रीय सम्भाग	3503.407	1374.452	573.336	800.975	227.422	615.91	Central Region
3. बुन्देलखण्ड सम्भाग	847.188	393.389	330.253	458.781	198.284	550.677	Bundelkhand Region
4. पूर्वी सम्भाग	8919.837	3241.607	983.049	1356.614	364.754	978.089	Eastern Region
उत्तर प्रदेश	18532.27	7170.85	3035.33	4243.30	1334.27	3628.86	Uttar pradesh

12- कृषि / Agriculture

12.4 उ०प्र० में आकार वर्गानुसार क्रियात्मक जोतों की जिलेवार संख्या तथा क्षेत्रफल

Districtwise Operational Holdings & Area by Size Group in U.P.
(संख्या हजार तथा क्षेत्रफल हजार हे०) (No. in (000) & Area in (000) Hect)

वर्ष/जिला/मण्डल/क्षेत्र	आकार वर्ग (हेक्टेयर में) Size Group in Hectares						समस्त जोतों का औसत आकार (हे०) Average size of holdings (Hect.)	Year/District / Division/ Region
	मध्यम जोत (Medium Holdings) 4.0से 10.0 हे०		वृहत जोत (Large Holdings) 10.0 हे० से अधिक		समस्त जोत (All Holdings)			
	संख्या Number	क्षेत्रफल Area	संख्या Number	क्षेत्रफल Area	संख्या Number	क्षेत्रफल Area		
1	8	9	10	11	12	13	14	1
1970-71	733.0	4211.2	112.30	1805.2	15634.0	1815.5	1.20	1970-71
1976-77	704.2	4983.5	85.60	1320.5	16971.2	17860.4	1.10	1976-77
1980-81	661.2	3768.0	72.10	1111.3	1781.3	17970.7	1.00	1980-81
1985-86	602.1	3377.4	55.30	849.5	18985.2	17648.2	0.98	1985-86
1990-91	648.5	3042.0	45.20	494.0	20074.0	17985.9	0.90	1990-91
1995-96	484.6	2799.7	37.80	562.3	2060.3	17700.8	0.86	1995-96
2000-01	462.96	2579.9	32.13	484.3	21668.2	17983.3	0.83	2000-01
2005-06	427.88	2374.2	27.87	423.6	22457.6	17906.0	0.80	2005-06
2010-11	398.28	2198.8	25.31	379.8	23325.5	17621.6	0.76	2010-11
1-सहारनपुर	9.08	49.13	0.28	3.68	259.31	294.51	1.14	Saharanpur
2-मुजफ्फरनगर	10.74	57.90	0.37	6.22	338.90	322.70	0.95	Muzaffarnagar
3-शामली	**	**	**	**	**	**	**	Shamli
सहारनपुर	19.82	107.03	0.65	9.90	598.21	617.21	1.03	Saharanpur div.
4-बिजनौर	7.14	37.01	0.30	5.91	353.10	345.60	0.98	Bijnor
5-मुरादाबाद	6.46	33.68	0.23	3.51	431.48	316.06	0.73	Moradabad
6-संभल	**	**	**	**	**	**	**	Sambhal
7-रामपुर	4.82	25.62	0.20	4.09	206.89	186.26	0.90	Rampur
8-अमरोहा	4.60	24.64	0.13	1.70	193.98	175.64	0.91	Amroha
मुरादाबाद	23.02	120.96	0.86	15.21	1185.44	1023.55	0.86	Moradabad Div.
9-मेरठ	5.94	32.07	0.22	3.36	208.50	201.32	0.97	Meerut
10-बागपत	3.22	17.42	0.11	1.32	116.18	114.84	0.99	Baghpat
11-गाजियाबाद	2.96	15.43	0.09	1.35	171.60	136.00	0.79	Ghaziabad
12-हापुड़	**	**	**	**	**	**	**	Hapur
13-गीतमबुद्ध	1.62	8.65	0.06	0.84	86.53	71.93	0.83	G. B. Nagar
14-बुलन्दशहर	7.01	37.65	0.26	3.53	349.02	292.44	0.84	Bulandshahar
मेरठ मण्डल	20.76	111.22	0.73	10.40	931.83	816.53	0.88	Meerut Div.
15-मथुरा	14.26	80.45	0.70	10.04	176.93	270.39	1.53	Mathura
16-आगरा	9.51	53.34	0.64	11.79	259.60	294.34	1.13	Agra
17-फिरोजाबाद	5.72	32.69	0.27	3.81	178.91	188.08	1.05	Firozabad
18-मैनपुरी	2.40	12.96	0.10	1.45	302.81	205.36	0.68	Mainpuri
आगरा	31.88	179.44	1.71	27.09	918.25	958.16	1.04	Agra Div.
19-अलीगढ़.	10.33	56.26	0.41	5.52	289.44	300.17	1.04	Aligarh
20-हाथरस	4.34	23.04	0.07	0.92	164.30	151.78	0.92	Hathras
21-एटा	3.67	19.03	0.16	2.17	251.03	197.32	0.79	Etah
22-कासगंज	2.51	13.33	0.10	1.59	185.23	140.94	0.76	Kasganj
अलीगढ़	20.85	111.66	0.74	10.19	890.01	790.21	0.89	Aligarh Div.
23-बदायूं	7.62	40.84	0.30	0.05	580.76	431.25	0.74	Badaun
24-बरेली	5.69	30.06	0.30	4.40	460.45	341.04	0.74	Bareilly
25-पीलीभीत	6.63	35.26	0.42	6.01	222.16	231.25	1.04	Pilibhit
26-शाहजहाँपुर	7.59	40.92	0.37	5.38	409.05	360.19	0.88	Shahjahanpur
बरेली मण्डल	27.54	147.08	1.39	19.87	1672.42	1363.73	0.82	Bareilly Div.
अनुवद्ध.....								Contd.....

12- कृषि / Agriculture

12.4 ३0१0 में आकार वर्गानुसार क्रियात्मक जोतों की जिलेवार संख्या तथा क्षेत्रफल

Districtwise Operational Holdings & Area by Size Group in U.P. (संख्या हजार तथा क्षेत्रफल हजार हे०) (No. in (000) & Area in (000) Hect)								
वर्ष/जिला/मण्डल/क्षेत्र	आकार वर्ग (हेक्टेयर में) Size Group in Hectares						समस्त जोतों का औसत आकार (हे०) Average size of holdings (Hect.)	Year/District / Division/ Region
	मध्यम जोत (Medium Holdings) 4.0से 10.0 हे०		वृहत जोत (Large Holdings) 10.0 हे० से अधिक		समस्त जोत (All Holdings)			
	संख्या Number	क्षेत्रफल Area	संख्या Number	क्षेत्रफल Area	संख्या Number	क्षेत्रफल Area		
1	8	9	10	11	12	13	14	1
27-खीरी	14.82	76.34	0.46	7.78	612	509.19	0.83	kheri
28-सीतापुर	7.15	38.04	0.27	5.11	660	467.91	0.71	Sitapur
29-हरदोई	9.37	53.58	0.43	7.34	609	453.64	0.75	Hardoi
30-उन्नाव	4.49	24.15	0.22	2.98	487	338.22	0.70	Unnao
31-लखनऊ	1.75	9.37	0.13	2.39	246	148.94	0.61	Lucknow
32-रायबरेली	2.90	15.67	0.12	1.60	332	215.31	0.65	Raebareli
लखनऊ	40.49	217.15	1.63	27.20	2945	2133.20	0.72	Lucknow Division
33-फर्रुखाबाद	2.91	15.53	0.08	1.13	250	166.91	0.67	Farrukhabad
34-कन्नौज	2.06	11.07	0.06	0.87	257	155.91	0.61	Kannauj
35-इटावा	2.81	15.43	0.12	1.66	210	162.72	0.77	Etawah
36-औरैया	2.97	16.01	0.11	1.86	202	151.16	0.75	Auraiya
37-कानपुर	4.77	25.59	0.16	2.18	299	227.80	0.76	Kanpur Dehat
38-कानपुर	3.74	19.28	0.07	1.26	254	184.61	0.73	Kanpur Nagar
कानपुर	19.26	102.91	0.59	8.96	1472	1049.11	0.71	Kanpur Division
39-जालौन	20.22	117.07	1.52	19.24	253	372.72	1.48	Jalaun
40-झाँसी	15.51	90.40	0.78	10.88	255	343.87	1.35	Jhansi
41-ललितपुर	10.60	61.24	1.38	20.33	207	309.82	1.50	Lalitpur
झाँसी मण्डल	46.33	268.71	3.68	50.44	714	1026.41	1.44	Jhansi Division
42-हमीरपुर	17.07	101.98	2.18	29.26	201	307.54	1.53	Hamirpur
43-महोबा	12.24	70.74	1.12	14.28	149	236.29	1.59	Mahoba
44-बाँदा	17.11	97.95	1.85	26.04	264	365.61	1.38	Banda
45-चित्रकूट	7.43	43.04	1.28	19.63	158	189.06	1.20	Chitrakoot
चित्रकूट	53.85	313.70	6.42	89.20	772	1098.50	1.42	Chitrakoot Dham Div.
46-फतेहपुर	7.27	40.63	0.47	6.49	402	319.09	0.79	Fatehpur
47-प्रतापगढ़	2.11	11.37	0.05	0.75	488	274.64	0.56	Pratapgarh
48-कौशाम्बी	2.81	15.32	0.19	2.61	215	134.69	0.63	Kaushambi
49-इलाहाबाद	8.31	47.73	0.91	12.90	552	388.02	0.70	Allahabad
इलाहाबाद	20.50	115.05	1.62	22.75	1656	1116.45	0.67	Allahabad Division
50-बाराबंकी	2.92	15.72	0.15	2.71	466	284.86	0.61	Barabanki
51-फैजाबाद	1.35	7.11	0.05	0.87	341	162.85	0.48	Faizabad
52-अम्बेडकरनगर	1.23	6.49	0.03	0.46	340	181.16	0.53	AmbedkarNagar
53-सुल्तानपुर	1.34	6.99	0.02	0.35	382	194.44	0.51	Sultanpur
54-अमेठी	2.01	10.65	0.04	0.70	434.19	218.31	0.50	Amethi
फैजाबाद	8.85	46.97	0.28	5.09	1964	1041.61	0.53	Faizabad Division
अनुवद्ध.....								Contd.....

12- कृषि / Agriculture

12.4 ३0प्र0 में आकार वर्गानुसार क्रियात्मक जोतों की जिलेवार संख्या तथा क्षेत्रफल

Districtwise Operational Holdings & Area by Size Group in U.P. (संख्या हजार तथा क्षेत्रफल हजार हे०) (No. in (000) & Area in (000) Hect)								
वर्ष/जिला/मण्डल/क्षेत्र	आकार वर्ग (हेक्टेयर में) Size Group in Hectares						समस्त जोतों का औसत आकार (हे०) Average size of holdings (Hect.)	Year/District / Division/ Region
	मध्यम जोत (Medium Holdings) 4.0से 10.0 हे०		वृहत जोत (Large Holdings) 10.0 हे० से अधिक		समस्त जोत (All Holdings)			
	संख्या Number	क्षेत्रफल Area	संख्या Number	क्षेत्रफल Area	संख्या Number	क्षेत्रफल Area		
1	8	9	10	11	12	13	14	1
55-बहराइच	4.374	23.570	0.239	4.023	505.793	347.541	0.69	Bahraich
56-श्रावस्ती	1.696	8.918	0.037	0.494	193.107	135.674	0.70	Shrawasti
57-बलरामपुर	3.574	18.774	0.109	1.633	295.033	226.456	0.77	Balrampur
58-गोण्डा	3.704	20.044	0.119	1.670	500.277	311.547	0.62	Gonda
देवीपाटन	13.35	71.31	0.50	7.82	1494.21	1021.22	0.68	Devipatan Division
59-सिद्धार्थनगर	2.93	15.83	0.14	2.05	406.41	244.70	0.60	SiddharthNagar
60-बस्ती	2.08	11.29	0.06	0.84	332.03	207.31	0.62	Basti
61-संतकबीरनग	1.45	7.98	0.06	0.79	226.24	131.48	0.58	SantkabirNagar
बस्ती मण्डल	6.45	35.10	0.27	3.67	964.68	583.49	0.60	Basti Division
62-महाराजगंज	2.55	13.35	0.11	2.07	386.47	206.18	0.53	Maharajganj
63-गोरखपुर	2.38	12.79	0.11	1.54	473.10	256.22	0.54	Gorakhpur
64-कुशीनगर	2.32	12.27	0.08	2.44	462.69	232.51	0.50	KushiNagar
65-देवरिया	2.00	10.53	0.12	1.66	389.68	210.77	0.54	Deoria
गोरखपुर	9.25	48.94	0.42	7.71	1711.94	905.67	0.53	Gorakhpur Division
66-आजमगढ़	3.77	20.24	0.14	1.90	606.57	331.19	0.55	Azamgarh
67-मऊ	1.24	6.80	0.06	0.85	262.15	134.23	0.51	Mau
68-बलिया	4.83	26.83	0.32	4.28	380.31	237.53	0.62	Ballia
आजमगढ़	9.84	53.87	0.51	7.03	1249.03	702.95	0.56	Azamgarh Division
69-जौनपुर	2.32	11.96	0.04	0.49	655.91	309.08	0.47	Jaunpur
70-गाजीपुर	4.52	25.32	0.29	3.91	416.37	274.77	0.66	Ghazipur
71-चन्दौली	2.91	16.07	0.16	2.06	191.22	139.21	0.73	Chandauli
72-वाराणसी	0.31	1.58	0.01	0.30	267.57	106.73	0.40	Varanasi
वाराणसी	10.06	54.93	0.49	6.76	1531.07	829.79	0.54	Varanasi Division
73-संतरविदास	0.71	3.65	0.03	0.49	187.08	78.73	0.42	SantravidasNagar
74-मिर्जापुर	6.31	35.87	1.06	21.40	272.77	236.41	0.87	Mirzapur
75-सोनभद्र	9.19	53.24	1.72	28.63	195.73	228.67	1.17	Sonbhadra
विन्ध्याचल	16.21	92.76	2.81	50.53	655.59	543.81	0.83	Vindhyachal Division
1. पश्चिमी	154.604	835.418	6.444	98.165	7115.385	6206.096	0.87	Western Region
2. केन्द्रीय	59.187	318.373	2.467	39.846	4365.819	3149.556	0.72	Central Region
3.	100.177	582.411	10.099	139.643	1486.001	2124.903	1.43	Bundelkhand Region
4. पूर्वी	84.31	462.569	6.301	102.153	10358.25	6141.029	0.59	Eastern Region
उत्तर प्रदेश	398.28	2198.77	25.31	379.81	23325.46	17621.58	0.76	Uttar pradesh

स्रोत- राजस्व परिषद, ३० प्र०

Source- Board of Revenue, U. P.

12- कृषि / Agriculture

12.5 - उ०प्र० में रसायनिक उर्वरकों का जिलेवार वितरण

Districtwise Distribution of Chemical Fertilizers in U.P.

(मी०टन)					(M.Tons)
वर्ष/जिला/मण्डल/क्षेत्र	नाइट्रोजन Nitrogen	फास्फेटिक Phosphatic	पोटाशिक Potasic	कुल Total	Year/District/Division / Region
1	2	3	4	5	1
1950-51	20000	500	-	20500	1950-51
1960-61	281000	2000	-	283000	1960-61
1970-71	291000	75000	45000	411000	1970-71
1980-81	860642	209338	80613	1150593	1980-81
1990-91	1691883	455488	98348	2245719	1990-91
1993-94	1893528	359647	38754	2291929	1993-94
1995-96	2119538	414990	70689	2605217	1995-96
1996-97	2221993	470206	76571	2768770	1996-97
1997-98	2365048	574589	90825	3030462	1997-98
1999-00	2302618	749898	99977	3152493	1999-00
2000-01	2206497	662083	93249	2961829	2000-01
2001-02	2464617	708049	86893	3259559	2001-02
2002-03	2372989	729093	142483	3244565	2002-03
2003-04	2374096	767392	153423	3294911	2003-04
2004-05	2389326	739383	181490	3310199	2004-05
2005-06	2438671	823751	201836	3464258	2005-06
2006-07	2713617	852764	168135	3734516	2006-07
2007-08	2751937	821853	182131	3755921	2007-08
2008-09	2822244	900347	250168	3972759	2008-09
2009-10	2898823	1039163	323503	4261489	2009-10
2010-11	3476864	1253453	358092	5088409	2010-11
2011-12	3067100	1024223	166418	4257741	2011-12
2012-13	3351793	1166431	132765	4650989	2012-13
2013-14	2972621	764653	104769	3842043	2013-14
2014-15	3168952	915348	187339	4271639	2014-15
1-सहारनपुर	56993	16547	3409	76949	Saharanpur
2-मुजफ्फरनगर	58600	17100	3547	79247	Muzaffarnagar
3-शामली	21020.00	6038.00	1226.00	28284	Shamli
सहारनपुर मण्डल	136613	39685	8182	184480	Saharanpur div.
4-बिजनौर	72498	21009	4318	97825	Bijnor
5-मुरादाबाद	39993	11562	2370	53925	Moradabad
6-संभल	41460	11965	2445	55870	Sambhal
7-रामपुर	43748	12643	2589	58980	Rampur
8-अमरोहा	33506	9748	2014	45268	Amroha
मुरादाबाद मण्डल	231205	66927	13736	311868	Moradabad Div.
9-मेरठ	44842	13058	2701	60601	Meerut
10-बागपत	25012	7297	1513	33822	Baghpat
11-गाजियाबाद	11314	3322	694	15330	Ghaziabad
12-हाप्ड	18325	5342.00	1106.00	24773	Hapur
13-गौतमबुद्ध नगर	10630	3127	656	14413	G. B. Nagar
14-बुलन्दशहर	56442	16343	3355	76140	Bulandshahar
मेरठ मण्डल	166565	48489	10025	225079	Meerut Div.
15-मथुरा	49256	14348	2969	66573	Mathura
16-आगरा	51066	14804	3044	68914	Agra
17-फिरोजाबाद	31172	9087	1882	42141	Firozabad
18-मैनपुरी	37991	10993	2255	51239	Mainpuri
आगरा मण्डल	169485	49232	10150	228867	Agra Div.
19-अलीगढ़.	65116	18658	3779	87553	Aligarh
20-हाथरस	32976	9436	1907	44319	Hathras
21-एटा	36934	10653	2176	49763	Etah
22-कासगंज	45805	12759	2485	61049	Kasganj
अलीगढ़ मण्डल	180831	51506	10347	242684	Aligarh Div.
23-बदायूं	75444	21751	4441	101636	Badaun
24-बरेली	68923	19901	4072	92896	Bareilly
25-पीलीभीत	52073	15012	3065	70150	Pilibhit
26-शाहजहाँपुर	76892	22163	4523	103578	Shahjahanpur
बरेली मण्डल	273332	78827	16101	368260	Bareilly Div.

अनुवद्ध.....

Contd.....

12- कृषि / Agriculture

12.5 - उ०प्र० में रसायनिक उर्वरकों का जिलेवार वितरण

Districtwise Distribution of Chemical Fertilizers in U.P.

(मी०टन)					(M.Tons)
वर्ष/जिला/मण्डल/क्षेत्र	नाइट्रोजन Nitrogen	फास्फेटिक Phosphatic	पोटाशिक Potasic	कुल Total	Year/District/Division / Region
1	2	3	4	5	1
27-खीरी	107409	30895	6288	144592	kheri
28-सीतापुर	88221	25436	5194	118851	Sitapur
29-हरदोई	82979	23962	4902	111843	Hardoi
30-उन्नाव	54088	15650	3210	72948	Unnao
31-लखनऊ	19494	5672	1172	26338	Lucknow
32-रायबरेली	32470	9375	1918	43763	Raebareli
लखनऊ मण्डल	384661	110990	22684	518335	Lucknow Division
33-फर्रुखाबाद	24213	7057	1462	32732	Farrukhabad
34-कन्नौज	25816	7470	1532	34818	Kannauj
35-इटावा	25643	7417	1521	34581	Etawah
36-औरैया	26319	7604	1557	35480	Auraiya
37-कानपुर देहात	30181	8800	1823	40804	Kanpur Dehat
38-कानपुर नगर	34200	9968	2063	46231	Kanpur Nagar
कानपुर मण्डल	166372	48316	9958	224646	Kanpur Division
39-जालौन	44580	13356	2861	60797	Jalaun
40-झाँसी	59842	17444	3613	80899	Jhansi
41-ललितपुर	57971	16774	3440	78185	Lalitpur
झाँसी मण्डल	162393	47574	9914	219881	Jhansi Division
42-हमीरपुर	42583	12487	2606	57676	Hamirpur
43-महोबा	37134	10874	2265	50273	Mahoba
44-बाँदा	48618	14281	2986	65885	Banda
45-चित्रकूट	21241	6209	1291	28741	Chitrakoot
चित्रकूट धाम मण्डल	149576	43851	9148	202575	Chitrakoot Dham Div.
46-फतेहपुर	52580	15171	3100	70851	Fatehpur
47-प्रतापगढ़	36074	10371	2110	48555	Pratapgarh
48-कौशाम्बी	22332	6395	1294	30021	Kaushambi
49-इलाहाबाद	52850	15276	3129	71255	Allahabad
इलाहाबाद मण्डल	163836	47213	9633	220682	Allahabad Division
50-बाराबंकी	56325	16274	3332	75931	Barabanki
51-फैजाबाद	36564	10563	2162	49289	Faizabad
52-अम्बेडकरनगर	32852	9472	1934	44258	AmbedkarNagar
53-सुल्तानपुर	34795	9884	1979	46658	Sultanpur
54-अमेठी	35989	10237	2053	48279	Amethi
फैजाबाद मण्डल	196525	56430	11460	264415	Faizabad Division
अनुवद्ध.....					Contd.....

12- कृषि / Agriculture

12.5 - ३०प्र० में रसायनिक उर्वरकों का जिलेवार वितरण

Districtwise Distribution of Chemical Fertilizers in U.P.

(मी०टन)					(M.Tons)
वर्ष/जिला/मण्डल/क्षेत्र	नाइट्रोजन	फास्फेटिक	पोटाशिक	कुल	Year/District/Division / Region
1	2	3	4	5	1
55-बहराइच	61469	17628	3574	82671	Bahraich
56-श्रावस्ती	23473	6735	1365	31573	Shrawasti
57-बलरामपुर	43935	12673	2589	59197	Balrampur
58-गोण्डा	58628	16828	3415	78871	Gonda
देवीपाटन मण्डल	187505	53864	10943	252312	Devipatan Division
59-सिद्धार्थनगर	38890	11143	2256	52289	SiddharthNagar
60-बस्ती	39459	11405	2336	53200	Basti
61-संतकबीरनगर	23553	6768	1376	31697	Santkabinagar
बस्ती मण्डल	101902	29316	5968	137186	Basti Division
62-महाराजगंज	41455	11869	2401	55725	Maharajanj
63-गोरखपुर	41924	12109	2478	56511	Gorakhpur
64-कुशीनगर	48252	13800	2788	64840	Kushinagar
65-देवरिया	36332	10434	2119	48885	Deoria
गोरखपुर मण्डल	167963	48212	9786	225961	Gorakhpur Division
66-आजमगढ़	59533	17125	3486	80144	Azamgarh
67-मऊ	23256	6698	1365	31319	Mau
68-बलिया	39310	11344	2319	52973	Ballia
आजमगढ़ मण्डल	122099	35167	7170	164436	Azamgarh Division
69-जौनपुर	55063	15776	3194	74033	Jaunpur
70-गाजीपुर	45503	13120	2679	61302	Ghazipur
71-चन्दौली	25699	7344	1482	34525	Chandauli
72-वाराणसी	19329	5535	1120	25984	Varanasi
वाराणसी मण्डल	145594	41775	8475	195844	Varanasi Division
73-संतरविदास नगर	10654	3077	630	14361	Santravidanagar
74-मिर्जापुर	29712	8530	1732	39974	Mirzapur
75-सोनभद्र	22129	6367	1297	29793	Sonbhadra
विन्ध्याचल मण्डल	62495	17974	3659	84128	Vindhyachal Division
1. पश्चिमी सम्भाग	1260022	364214	74613	1698849	Western Region
2. केन्द्रीय सम्भाग	557947	161203	33002	752152	Central Region
3. बुन्देलखण्ड सम्भाग	311969	91425	19062	422456	Bundelkhand Region
4. पूर्वी सम्भाग	1039014	298506	60662	1398182	Eastern Region
उत्तर प्रदेश	3168952	915348	187339	4271639	Uttar pradesh

** मातृ जनपद में सम्मिलित

** Included in Mother District

स्रोत-कृषि निदेशालय, ३०प्र०

Source:- Directorate of Agriculture, U.P

12- कृषि / Agriculture

12.6 - ३०३० में जिलेवार कृषि उपकरण तथा यंत्र

Districtwise Agricultural Machinery & Implements in U.P.

(सं० में)

(In No.)

वर्ष/जिला/मण्डल/क्षेत्र	हल (Plough)			गन्ना पेरने के केशर (Sugercane Crusher)			Year/District/Division/Region
	लकड़ी	लोहा	योग	शक्ति द्वारा चालित	बैलों द्वारा चालित	योग	
	Wooden	Iron	Total	Worked by Power	Worked by Bullocks	Total	
1	2	3	4	5	6	7	1
1961	7222500	496911	7719411	2834	325359	328193	1961
1966	7554813	928507	8483320	3769	366147	369916	1966
1972	7989940	1681408	9671348	28476	401123	429599	1972
1978	7779722	2188082	9967804	29630	410868	440498	1978
1982	7656985	2657695	10314680	39273	441445	480718	1982
1988	7720953	3042249	10763202	61344	398925	460269	1988
1993	6919525	2966284	9885809	69489	377078	406567	1993
1997	4710012	2446512	7156524	92018	248926	340944	1997
2003	3064738	1894164	4958902	91572	248926	340948	2003
2007	3429649	1323115	4752764	..	87062	..	2007
1-सहारनपुर	42117	19831	61948	..	242	..	Saharanpur
2-मुजफ्फरनगर	21516	38891	60407	..	387	..	Muzaffarnagar
3-शामली	**	**	**	**	**	**	Shamli
सहारनपुर मण्डल	63633	58722	122355	..	629	..	Saharanpur div.
4-बिजनौर	68395	64452	132847	..	355	..	Bijnor
5-मुरादाबाद	84194	35212	119406	..	519	..	Moradabad
6-संभल	**	**	**	**	**	**	Sambhal
7-रामपुर	38152	18780	56932	..	330	..	Rampur
8-अमरोहा	42235	22368	64603	..	198	..	Amroha
मुरादाबाद मण्डल	232976	140812	373788	..	1402	..	Moradabad Div.
9-मेरठ	90910	14423	105333	..	131	..	Meerut
10-बागपत	12215	15327	27542	..	261	..	Baghpat
11-गाजियाबाद	20312	8388	28700	..	107	..	Ghaziabad
12-हापुड़	**	**	**	**	**	**	Hapur
13-गौतमबुद्ध नगर	6097	815	6912	..	1	..	G. B. Nagar
14-बुलन्दशहर	17515	9957	9957	..	159	..	Bulandshahar
मेरठ मण्डल	147049	48910	195959	..	659	..	Meerut Div.
15-मथुरा	8032	805	8837	..	72	..	Mathura
16-आगरा	47981	1473	49454	..	141	..	Agra
17-फिरोजाबाद	14627	6398	21025	..	86	..	Firozabad
18-मैनपुरी	22287	21633	43920	..	265	..	Mainpuri
आगरा मण्डल	92927	30309	123236	..	564	..	Agra Div.
19-अलीगढ़.	17824	6492	24316	..	48	..	Aligarh
20-हाथरस	11325	1503	12828	..	14	..	Hathras
21-एटा	91551	49796	141347	..	6185	..	Etah
22-कासगंज	**	**	**	**	**	**	Kasganj
अलीगढ़ मण्डल	120700	57791	178491	..	6247	..	Aligarh Div.
23-बदायूं	71904	58249	130153	..	604	..	Badaun
24-बरेली	47048	30862	77910	..	221	..	Bareilly
25-पीलीभीत	19891	18844	38735	..	255	..	Pilibhit
26-शाहजहाँपुर	40567	23431	63998	..	504	..	Shahjahanpur
बरेली मण्डल	179410	131386	310796	..	1584	..	Bareilly Div.
अनुवद्ध.....	Contd.....

12- कृषि / Agriculture

12.6 - ३०१० में जिलेवार कृषि उपकरण तथा यंत्र

Districtwise Agricultural Machinery & Implements in U.P.

(सं० में)

(In No.)

वर्ष/जिला/मण्डल/क्षेत्र	हल (Plough)			गन्ना पेरने के केशर (Sugercane Crusher)			Year/District/Division/Region
	लकड़ी	लोहा	योग	शक्ति द्वारा चालित	बैलों द्वारा चालित	योग	
	Wooden	Iron	Total	Worked by Power	Worked by Bullocks	Total	
1	2	3	4	5	6	7	1
27-खीरी	36260	63261	99521	..	353	..	kheri
28-सीतापुर	103415	60498	163913	..	1086	..	Sitapur
29-हरदोई	59527	31650	91177	..	535	..	Hardoi
30-उन्नाव	50103	42282	92385	..	723	..	Unnao
31-लखनऊ	49924	6638	56562	..	93	..	Lucknow
32-रायबरेली	98356	35244	133600	..	429	..	Raebareli
लखनऊ मण्डल	397585	239573	637158	..	3219	..	Lucknow Division
33-फर्रुखाबाद	26874	13187	40061	..	138	..	Farrukhabad
34-कन्नौज	30721	18906	49627	..	433	..	Kannauj
35-इटावा	39052	18694	57746	..	397	..	Etawah
36-औरैया	13801	10647	24448	..	490	..	Auraiya
37-कानपुर देहात	49447	14588	64035	..	1068	..	Kanpur Dehat
38-कानपुर नगर	90340	9090	99430	..	269	..	Kanpur Nagar
कानपुर मण्डल	250235	85112	335347	..	2795	..	Kanpur Division
39-जालौन	25398	6062	31460	..	257	..	Jalaun
40-झाँसी	57758	5138	62896	..	101	..	Jhansi
41-ललितपुर	50086	1863	51949	..	126	..	Lalitpur
झाँसी मण्डल	133242	13063	146305	..	484	..	Jhansi Division
42-हमीरपुर	35821	5489	41310	..	256	..	Hamirpur
43-महोबा	35592	2264	37856	..	129	..	Mahoba
44-बाँदा	77126	31321	108447	..	207	..	Banda
45-चित्रकूट	45142	6238	51380	..	58	..	Chitrakoot
चित्रकूट धाम मण्डल	193681	45312	238993	..	650	..	Chitrakoot Dham Div.
46-फतेहपुर	60016	33351	93367	..	1496	..	Fatehpur
47-प्रतापगढ़	49726	13067	62793	..	4407	..	Pratapgarh
48-कौशाम्बी	37566	16846	54412	..	453	..	Kaushambi
49-इलाहाबाद	111647	39215	150862	..	2395	..	Allahabad
इलाहाबाद मण्डल	258955	102479	361434	..	8751	..	Allahabad Division
50-बाराबंकी	65104	20456	85560	..	292	..	Barabanki
51-फैजाबाद	61320	4841	66161	..	2359	..	Faizabad
52-अम्बेडकरनगर	40034	4912	44946	..	2145	..	AmbedkarNagar
53-सुल्तानपुर	89887	8620	98507	..	9638	..	Sultanpur
54-अमेठी	**	**	**	..	**	..	Amethi
फैजाबाद मण्डल	256345	38829	295174	..	14434	..	Faizabad Division
अनुवद्ध.....				Contd.....

12- कृषि / Agriculture

12.6 - 30प्र0 में जिलेवार कृषि उपकरण तथा यंत्र

Districtwise Agricultural Machinery & Implements in U.P.

(सं० में)

(In No.)

वर्ष/जिला/मण्डल/क्षेत्र	हल (Plough)			गन्ना पेरने के केशर (Sugercane Crusher)			Year/District/Division/Region
	लकड़ी	लोहा	योग	शक्ति द्वारा चालित	बैलों द्वारा चालित	योग	
	Wooden	Iron	Total	Worked by Power	Worked by Bullocks	Total	
1	2	3	4	5	6	7	1
55-बहराइच	54313	59101	113414	..	201	..	Bahraich
56-श्रावस्ती	51351	32055	83406	..	107	..	Shrawasti
57-बलरामपुर	59321	14928	74249	..	186	..	Balrampur
58-गोण्डा	52152	15162	67314	..	468	..	Gonda
देवीपाटन मण्डल	217137	121246	338383	..	962	..	Devipatan Division
59-सिद्धार्थनगर	50948	10984	61932	..	91	..	SiddharthNagar
60-बस्ती	27397	3878	31275	..	466	..	Basti
61-संतकबीरनगर	40576	7315	47891	..	288	..	Santkabinagar
बस्ती मण्डल	118921	22177	141098	..	845	..	Basti Division
62-महाराजगंज	67788	17925	85713	..	186	..	Maharajganj
63-गोरखपुर	97672	16024	113696	..	677	..	Gorakhpur
64-कुशीनगर	35251	5014	40265	..	171	..	KushiNagar
65-देवरिया	33466	8849	42315	..	568	..	Deoria
गोरखपुर मण्डल	234177	47812	281989	..	1602	..	Gorakhpur Division
66-आजमगढ़	75298	53620	128918	..	13162	..	Azamgarh
67-मऊ	41910	18573	60483	..	2669	..	Mau
68-बलिया	28612	5141	33753	..	846	..	Ballia
आजमगढ़ मण्डल	145820	77334	223154	..	16677	..	Azamgarh Division
69-जौनपुर	57313	10875	68188	..	13591	..	Jaunpur
70-गाजीपुर	44215	29000	73215	..	4256	..	Ghazipur
71-चन्दौली	33937	4370	38307	..	975	..	Chandauli
72-वाराणसी	75167	5507	80674	..	3254	..	Varanasi
वाराणसी मण्डल	210632	49752	260384	..	22076	..	Varanasi Division
73-संतरविदास नगर	20065	1193	21258	..	1678	..	SantravidasNagar
74-मिर्जापुर	41105	5583	46688	..	1238	..	Mirzapur
75-सोनभद्र	115054	5720	120774	..	566	..	Sonbhadra
विन्ध्याचल मण्डल	176224	12496	188720	..	3482	..	Vindhychal Division
1. पश्चिमी सम्भाग	947143	529364	1476507	..	12543	..	Western Region
2. केन्द्रीय सम्भाग	662492	317058	979550	..	6344	..	Central Region
3. बुन्देलखण्ड सम्भाग	326923	58375	385298	..	1134	..	Bundelkhand Region
4. पूर्वी सम्भाग	1493091	418318	1911409	..	67041	..	Eastern Region
उत्तर प्रदेश	3429649	1323115	4752764	..	87062	..	Uttar Pradesh

अनुवद्ध.....

Contd.....

12- कृषि / Agriculture

12.6 - 3090 में जिलेवार कृषि उपकरण तथा यंत्र
Districtwise Agricultural Machinery & Implements in U.P.

(सं० में)

(In No.)

वर्ष/जिला/मण्डल/क्षेत्र	ट्रैक्टरों की संख्या	प्रति हजार हे०सकल बोये गये क्षेत्रफल पर ट्रैक्टरों की संख्या	बैलगाड़ी	सिंचाई के लिए पम्पसेट	सिंचाई के लिए विद्युत पम्पसेट	Year/District/Division / Region
	No. of Tractors	No. of Tractors per1000 Hect. gross area Sown	Bullock Carts	pumpsets for irrigation	Electric pump-sets for irrigation	
1	8	9	10	11	12	1
1961	7139	1	2122234	8408	2969	1961
1966	10139	1	2145713	28146	10197	1966
1972	27650	2	2230879	205795	106142	1972
1978	71411	4	2261336	487004	172327	1978
1982	140821	8	2178583	818863	277370	1982
1988	230086	13	2140375	1333309	362394	1988
1993	346662	20	2095546	1900671	380686	1993
1997	466307	19	1562383	2312113	422322	1997
2003	733154	29	1562383	2312113	422322	2003
2007	733154#	29#	1050657	2312113#	422322#	2007
1-सहारनपुर	34613	81	32277	57224	23129	Saharanpur
2-मुजफ्फरनगर	38772	81	62540	50364	30046	Muzaffarnagar
3-शामली	**	**	**	**	**	Shamli
सहारनपुर मण्डल	73385	81	94817	107588	53175	Saharanpur div.
4-बिजनौर	22606	50	61047	47325	22007	Bijnor
5-मुरादाबाद	22190	40	46760	75949	5831	Moradabad
6-संभल	**	**	**	**	**	Sambhal
7-रामपुर	11439	32	18561	57737	3400	Rampur
8-अमरोहा	14016	54	42569	52980	11200	Amroha
मुरादाबाद मण्डल	70251	43	168937	233991	42438	Moradabad Div.
9-मेरठ	17520	57	27159	24688	14166	Meerut
10-बागपत	12129	69	35203	5556	11896	Baghpat
11-गाजियाबाद	12380	48	21668	21896	10274	Ghaziabad
12-हापुड़	**	**	**	**	**	Hapur
13-गौतमबुद्ध नगर	6366	48	8667	24837	4463	G. B. Nagar
14-बुलन्दशहर	13874	27	56792	22084	24583	Bulandshahar
मेरठ मण्डल	62269	45	149489	99061	65382	Meerut Div.
15-मथुरा	20620	51	8187	36737	4200	Mathura
16-आगरा	12877	32	294	94151	5707	Agra
17-फिरोजाबाद	6446	23	1635	21297	8435	Firozabad
18-मैनपुरी	4737	17	5539	23078	4866	Mainpuri
आगरा मण्डल	44680	33	15655	175263	23208	Agra Div.
19-अलीगढ़.	18245	37	20841	36422	14711	Aligarh
20-हाथरस	5492	24	3768	16359	8578	Hathras
21-एटा	8345	16	37371	37503	5852	Etah
22-कासगंज	**	**	**	**	**	Kasganj
अलीगढ़ मण्डल	32082	26	61980	90284	29141	Aligarh Div.
23-बदायूं	14864	21	53724	69950	8287	Badaun
24-बरेली	15243	28	24396	73258	1323	Bareilly
25-पीलीभीत	14249	36	13523	38469	3932	Pilibhit
26-शाहजहाँपुर	13129	23	23409	70920	6278	Shahjahanpur
बरेली मण्डल	57485	26	115052	252597	19820	Bareilly Div.
अनुवद्ध.....						Contd.....

12- कृषि / Agriculture

12.6 - 3090 में जिलेवार कृषि उपकरण तथा यंत्र
Districtwise Agricultural Machinery & Implements in U.P.

(सं० में)

(In No.)

वर्ष/जिला/मण्डल/क्षेत्र	ट्रैक्टरों की संख्या	प्रति हजार हे०सकल बोये गये क्षेत्रफल पर ट्रैक्टरों की संख्या	बैलगाड़ी	सिंचाई के लिए पम्पसेट	सिंचाई के लिए विद्युत पम्पसेट	Year/District/Division / Region
	No. of Tractors	No. of Tractors per1000 Hect. gross area Sown	Bullock Carts	pumpsets for irrigation	Electric pump-sets for irrigation	
1	8	9	10	11	12	1
27-खीरी	19094	27	49197	66270	4315	kheri
28-सीतापुर	14207	22	35572	54760	1566	Sitapur
29-हरदोई	7764	12	30322	49997	954	Hardoi
30-उन्नाव	11154	24	29984	40377	2174	Unnao
31-लखनऊ	9662	46	1728	28932	7201	Lucknow
32-रायबरेली	12411	30	17172	34854	6467	Raebareli
लखनऊ मण्डल	74292	24	163975	275190	22677	Lucknow Division
33-फर्रुखाबाद	5471	25	7830	33658	4525	Farrukhabad
34-कन्नौज	6526	29	6025	29577	3385	Kannauj
35-इटावा	3896	8	3055	10505	2211	Etawah
36-औरैया	3690	0	3394	13616	379	Auraiya
37-कानपुर देहात	6364	20	10670	19047	1360	Kanpur Dehat
38-कानपुर नगर	6182	24	7095	19347	2109	Kanpur Nagar
कानपुर मण्डल	32129	22	38069	125750	13969	Kanpur Division
39-जालौन	15710	36	9890	10421	356	Jalaun
40-झाँसी	12306	26	20761	29277	1565	Jhansi
41-ललितपुर	7675	20	21101	32437	224	Lalitpur
झाँसी मण्डल	35691	28	51752	72135	2145	Jhansi Division
42-हमीरपुर	11757	33	19985	12388	481	Hamirpur
43-महोबा	7034	24	23902	18424	151	Mahoba
44-बाँदा	5199	12	43328	13496	833	Banda
45-चित्रकूट	2752	14	12018	8730	758	Chitrakoot
चित्रकूट धाम मण्डल	26742	21	99233	53038	2223	Chitrakoot Dham Div.
46-फतेहपुर	6620	16	19367	25272	5334	Fatehpur
47-प्रतापगढ़	7089	22	208	23276	2511	Pratapgarh
48-कौशाम्बी	2278	13	539	11238	1627	Kaushambi
49-इलाहाबाद	14150	27	183	23708	9270	Allahabad
इलाहाबाद मण्डल	30137	21	20297	83494	18742	Allahabad Division
50-बाराबंकी	13202	26	2421	65380	1315	Barabanki
51-फैजाबाद	8246	41	395	17953	7895	Faizabad
52-अम्बेडकरनगर	11773	42	49	38412	7186	AmbedkarNagar
53-सुल्तानपुर	11207	26	878	34513	8372	Sultanpur
54-अमेठी	**	**	**	**	**	Amethi
फैजाबाद मण्डल	44428	31	3743	156258	24768	Faizabad Division
अनुवद्ध.....						Contd.....

12- कृषि / Agriculture

12.6 - ३०१० में जिलेवार कृषि उपकरण तथा यंत्र
Districtwise Agricultural Machinery & Implements in U.P.

(सं० में)

(In No.)

वर्ष/जिला/मण्डल/क्षेत्र	ट्रैक्टरों की संख्या	प्रति हजार हे०सकल बोये गये क्षेत्रफल पर ट्रैक्टरों की संख्या	बैलगाड़ी	सिंचाई के लिए पम्पसेट	सिंचाई के लिए विद्युत पम्पसेट	Year/District/Division / Region
	No. of Tractors	No. of Tractors per1000 Hect. gross area Sown	Bullock Carts	pumpsets for irrigation	Electric pump-sets for irrigation	
1	8	9	10	11	12	1
55-बहराइच	5041	10	16257	37114	560	Bahraich
56-श्रावस्ती	2371	12	10929	30193	914	Shrawasti
57-बलरामपुर	6530	22	13243	30792	311	Balrampur
58-गोण्डा	9460	21	9914	64791	7056	Gonda
देवीपाटन मण्डल	23402	16	50343	162890	8841	Devipatan Division
59-सिद्धार्थनगर	8405	24	1419	37444	261	SiddharthNagar
60-बस्ती	9420	31	1661	41033	2621	Basti
61-संतकबीरनगर	4350	21	1423	19060	502	SantkabirNagar
बस्ती मण्डल	22175	26	4503	97537	3384	Basti Division
62-महाराजगंज	9717	27	4142	43133	544	Maharajganj
63-गोरखपुर	10001	26	2179	42655	2238	Gorakhpur
64-कुशीनगर	12598	37	3493	36215	157	KushiNagar
65-देवरिया	3688	11	1338	34486	1786	Deoria
गोरखपुर मण्डल	36004	25	11152	156489	4725	GorakhpurDivision
66-आजमगढ़	12364	25	212	43338	19716	Azamgarh
67-मऊ	4592	22	265	10004	6954	Mau
68-बलिया	4561	13	130	20465	6287	Ballia
आजमगढ़ मण्डल	21517	20	607	73807	32957	Azamgarh Division
69-जाँपुर	9767	22	396	30801	15870	Jaunpur
70-गाजीपुर	9522	23	240	17694	15194	Ghazipur
71-चन्दौली	6078	25	132	7937	4381	Chandauli
72-वाराणसी	4269	27	123	7632	11310	Varanasi
वाराणसी मण्डल	29636	24	891	64064	46755	Varanasi Division
73-संतरविदास नगर	2520	26	21	2893	4938	SantravidasNagar
74-मिर्जापुर	8555	28	79	18159	2729	Mirzapur
75-सोनभद्र	5774	20	62	11625	213	Sonbhadra
विन्ध्याचल मण्डल	16849	24	162	32677	7880	Vindhyachal Division
1. पश्चिमी सम्भाग	359735	37	626234	1046140	243664	Western Region
2. केन्द्रीय सम्भाग	106660	23	203528	404236	32795	Central Region
3. बुन्देलखण्ड सम्भाग	62433	24	150985	125173	4368	Bundelkhand Region
4. पूर्वी सम्भाग	204326	24	69910	736564	141495	Eastern Region
उत्तर प्रदेश	733154	29	1050657	2312113	422322	Uttar pradesh

** मातृ जनपद में सम्मिलित

** Included in Mother District

वर्ष 2003 से सम्बन्धित है।

Relates to year 2003

स्रोत-पशुगणना, ३०१०

Source-Cattle Census,U.P.

12- कृषि / Agriculture

12.7 २०१० में कृषि उत्पादन के परिमाण सूचकांक

Volume Indices of Agricultural Production in U.P.

कृषि वर्ष / Agr. Year (2004-05=100)

वस्तु	प्रतिशत भार	2004-05 में उत्पादन (हजार कु0)	परिमाण सूचकांक Volume Indices			Commodities
	Percentage weight	Production in 2004-05 (Th. M.T.)	2013-14*	2014-15P	2015-16Q	
1	2	3	4	5	6	1
1. खाद्यान्न	463.03	-	121.89	96.63	106.24	1. FOOD GRAINS
(क) अनाज	404.18	-	129.33	101.98	114.15	(a) Cereals
1. गेहूँ	243.78	23430.00	127.58	95.68	114.7	1 Wheat
2. चावल	134.66	16174.50	135.74	112.84	115.93	2 Paddy
3. जौ	3.84	413.00	109.01	76.27	65.42	3 Barley
6. मक्का	10.34	1331.00	98.14	96.09	94.29	4 Maize
4. ज्वार	2.16	249.00	69.72	65.46	42.09	5 Jowar
5. बाजरा	9.36	1335.00	139.94	135.43	133.01	6 Bajara
7. मंडुवा	0.00	0.30	0.00	0.00	0.00	7 Mandua
8. सावाँ	0.03	4.60	93.48	76.09	45.65	8 Sawan
9. छोटे अनाज	0.02	3.40	50.00	47.06	97.06	9 Small Millets
(ख) दालें	58.85	-	70.78	59.92	51.93	(b) Pulses
1. अरहर	10.28	392.00	69.23	44.39	46.53	1 Arhar
2. उर्द	5.35	202.00	122.67	149.50	125.25	2 Urad
3. मूँग	0.95	33.00	120.30	139.39	133.33	3 Moong
4. मसूर	14.84	535.00	58.00	43.93	44.43	4 Masoor
5. चना	15.24	635.00	74.88	57.91	34.02	5 Gram
6. मटर	12.19	634.00	55.88	49.53	49.53	6 Peas
7. मोठ	0.00	0.10	0.00	0.00	0.00	7 Moth
(ग) पशु चारा	105.78	-	225.03	252.07	245.8	C-Cattle Feed
1. भूसा	66.07	53931.83	304.49	349.76	346.34	1 Bhusa
2. चारा	39.71	37167.50	92.83	89.56	78.55	2 Fodder

12- कृषि / Agriculture

12.7 २०१० में कृषि उत्पादन के परिमाण सूचकांक

Volume Indices of Agricultural Production in U.P.

कृषि वर्ष / Agr. Year (2004-05=100)

वस्तु	प्रतिशत भार	2004-05 में उत्पादन (हजार कृ०)	परिमाण सूचकांक Volume Indices			Commodities
	Percentage weight	Production in 2004-05 (Th. M.T.)	2013-14*	2014-15P	2015-16Q	
1	2	3	4	5	6	1
2. नकदी फसलें	431.19	-	96.91	106.43	107.16	2. Cash Crops
(क) फल एवं सब्जी	175.75	-	114.90	136.31	142.88	(a) Fruits & Vegetables
1. लीची	0.02	0.80	250.00	4750.00	4487.5	1 Litchi
2. केला	0.94	94.10	122.00	2115.41	2771.2	2 Banana
3. आम	56.93	2757.50	155.97	157.66	163.65	3 Mango
4. रेशेदार फल	0.03	1.60	100.00	875.00	943.75	4 Citrus Fruits
5. पपीता	0.11	10.10	95.05	85.15	97.03	5 Papaya
6. टमाटर	2.23	201.30	162.84	205.56	407.05	6 Tomato
7. आलू	55.57	9739.70	141.78	152.77	142.22	7 Potato
8. शकरकंद	2.34	257.10	89.65	128.90	87.86	8 Sweet Potato
9. प्याज	1.61	210.50	194.77	196.39	200.81	9 Onion
10. बन्दगोभी	1.10	209.90	29.20	39.11	139.11	10 Cabbage
11. फूल गोभी	1.02	130.90	156.91	194.73	300.46	11 Cauli Flower
12. घुइयों	0.96	86.90	171.00	239.24	346.61	12 Okra
13. बैंगन	0.42	62.50	178.72	247.52	427.52	13 Brinjal
14. हरी मटर	12.29	1102.70	161.66	222.55	225	14 Green Peas
(ख) गन्ना	216.49	121756.00	81.90	85.25	78.36	(b) Sugar Cane
(ग) तिलहन	26.97	-	87.64	78.14	94.66	© Oil Seeds
1. लाही सरसों	21.35	838.80	87.86	69.43	71.84	1 Mustard & Rapeseeds
2. अलसी	1.04	38.00	26.32	39.47	21.05	2 Lin seeds
3. तिल	1.52	32.00	135.00	200.00	517.19	3 Seesamum
4. मूँगफली	1.95	78.00	110.51	107.69	83.85	4 Ground Nuts
5. सोयाबीन	0.06	4.00	367.50	950.00	475	5 Soya been
6. सूरजमुखी	1.05	29.00	17.24	13.79	17.24	6 Sun flower
(घ) अन्य	11.99	-	125.10	114.52	131.81	(d) Others
1. मिर्चा	1.05	16.90	65.68	65.09	138.46	1 Dry Chilly
2. हल्दी	0.17	2.80	185.71	214.29	196.43	2 Turmeric
3. तम्बाकू	4.31	119.00	120.42	110.59	116.47	3 Tobacco
4. लहसुन	6.01	158.20	137.93	123.96	140.71	4 Garlic
5. धनिया	0.12	2.70	162.96	122.22	144.44	5 Corriander
6. अदरक	0.08	1.80	233.33	244.44	244.44	6 Ginger
7. रूई	0.15	0.87	80.46	72.41	103.45	7 Cotton
8. सनई (रेशा)	0.03	1.30	46.15	53.85	46.15	8 Hemp/Fibers
9. अफीम	0.07	0.10	1.00	0.10	0.2	9 Opium
सामान्य सूचकांक	1000.00	-	122.03	117.30	121.4	GENERAL INDEX

Q- त्वरित अनुमान

* अनन्तिम अनुमान

13- सिंचाई / Irrigation

13.1- उपरो में विभिन्न साधनों द्वारा जिलेवार शुद्ध सिंचित क्षेत्रफल

District wise Net Area Irrigated by Different Sources in U.P.

(क्षेत्रफल हेक्टेयर में)

(Area in

वर्ष/जिला/मण्डल/क्षेत्र	नहरें	नलकूप एवं कूप	तालाब झील एवं पोखर	अन्य साधन	योग	शुद्ध बोये गये क्षेत्र से शुद्ध सिंचित क्षेत्रफल का प्रतिशत	Year / District / Division / Region
	Canals	Tubewells & Wells	Tanks & Lakes	Other Sources	Total	Percentage of Net Irrigated Area to Net Area Sown	
1	2	3	4	5	6	7	1
1950-51	1847122	2181449	--	811125	4839696	29.8	1950-51
1960-61	1992580	2387123	419069	245304	5044076	30.5	1960-61
1970-71	2497972	4033735	371303	315701	7218711	41.7	1970-71
1980-81	3178250	5799490	166364	308934	9453038	54.9	1980-81
1990-91	3192858	7054297	104437	309119	10660711	61.6	1990-91
1995-96	3089745	7826679	58100	772860	11747384	67.5	1995-96
2000-01	2748801	9378427	67145	206134	12400507	73.7	2000-01
2001-02	2718702	9904258	84261	121014	12828235	76.3	2001-02
2002-03	2630485	10012024	127281	78438	12848228	77.4	2002-03
2003-04	2767233	9357143	147461	955501	13227338	79.0	2003-04
2004-05	2691891	10144417	144834	137657	13118799	78.6	2004-05
2005-06	2652074	10218370	136897	67412	13074753	78.6	2005-06
2006-07	2613665	10488588	149166	61732	13313151	80.3	2006-07
2007-08	2357885	10580526	104780	41337	13084528	79.7	2007-08
2008-09	2666549	10599483	124659	44438	13435129	81.1	2008-09
2009-10	2558098	10646697	125891	52716	13383402	80.8	2009-10
2010-11	2538838	10760463	102340	38713	13440354	81.0	2010-11
2011-12	2554554	11009249	98710	146233	13808746	83.1	2011-12
2012-13	2541070	11215639	115775	56032	13928516	84.1	2012-13
2013-14	2556870	11291484	118910	59723	14026987	84.8	2013-14
2014-15	2481854	11657023	183647	66914	14389438	81.8	2014-15
1-सहारनपुर	36361	220709	0	10	257080	94.7	Saharanpur
2-मुजफ्फरनगर	52543	160398	0	0	212941	98.7	Muzaffarnagar
3-शामली	7067	97677	0	0	104744	99.9	Shamli
सहारनपुर मण्डल	95971	478784	0	10	574765	97.1	Saharanpur div.
4-बिजनौर	19100	290234	25	7	309366	94.6	Bijnor
5-मुरादाबाद	9987	172377	0	0	182364	97.8	Moradabad
6-संभल	0	178221	0	20168	198389	97.6	Sambhal
7-रामपुर	405	188130	0	0	188535	98.8	Rampur
8-अमरोहा	0	170217	0	0	170217	99.2	Amroha
मुरादाबाद मण्डल	29492	999179	25	20175	1048871	97.2	Moradabad Div.
9-मेरठ	30178	164444	0	0	194622	100.0	Meerut
10-बागपत	2385	105547	0	0	107932	99.9	Baghpat
11-गाजियाबाद	6894	43984	0	0	50878	99.9	Ghaziabad
12-हापुड़	8013	78876	0	0	86889	100.0	Hapur
13-गौतमबुद्ध नगर	9179	54837	0	0	64016	100.0	G. B. Nagar
14-बुलन्दशहर	25048	274632	0	0	299680	100.0	Bulandshahr
मेरठ मण्डल	81697	722320	0	0	804017	100.0	Meerut Div.
15-मथुरा	13418	235490	0	42	268026	92.7	Mathura
16-आगरा	103167	164859	0	0	248950	103.5	Agra
17-फिरोजाबाद	18925	155778	0	13	174716	95.5	Firozabad
18-मैनपुरी	52401	149662	20	0	202083	99.4	Mainpuri
आगरा मण्डल	187911	705789	20	55	893775	97.8	Agra Div.
19-अलीगढ़.	21245	283082	10	0	304337	99.7	Aligarh
20-हाथरस	11154	138129	0	0	149283	100.0	Hathras
21-एटा	11472	172518	0	0	183990	99.0	Etah
22-कासगंज	13186	128981	0	0	142167	99.0	Kasganj
अलीगढ़ मण्डल	57057	722710	10	0	779777	99.5	Aligarh Div.
23-बदायूं	0	330917	0	10447	341364	97.1	Badaun
24-बरेली	13568	306561	60	797	320986	97.2	Bareilly
25-पीलीभीत	29052	204870	0	70	233992	98.6	Pilibhit
26-शाहजहाँपुर	10091	321556	0	0	331647	94.3	Shahjahanpur
बरेली मण्डल	52711	1163904	60	11314	1227989	96.6	Bareilly Div.

अनुवद्ध.....

27- खोरी	14686	427929	0	0	442615	91.5	kheri
28- सीतापुर	12999	386460	15	46	399520	89.9	Sitapur
29- हरदोई	43180	358905	51	79	402215	92.7	Hardoi
30- उन्नाव	68712	227124	272	144	296252	94.9	Unnao
31- लखनऊ	19754	107441	48	0	127243	94.0	Lucknow
32- रायबरेली	77625	129053	6	44	206728	92.1	Raebareli
लखनऊ मण्डल	236956	1636912	392	313	1874573	92.2	Lucknow Division
33- फर्रुखाबाद	3960	132266	0	0	136226	96.0	Farrukhabad
34- कन्नौज	10400	119376	50	0	129826	91.1	Kannauj
35- इटावा	68220	70242	10	247	138719	90.7	Etawah
36- औरैया	50627	80779	167	0	131573	92.6	Auraiya
37- कानपुर देहात	49818	104859	114	4	154795	70.4	Kanpur Dehat
38- कानपुर नगर	22351	109260	138	36	131785	71.3	Kanpur Nagar
कानपुर मण्डल	205376	616782	479	287	822924	83.6	Kanpur Division
39- जालौन	156772	94859	2895	527	255053	72.5	Jalaun
40- झांसी	121078	150185	35249	2988	309500	90.5	Jhansi
41- ललितपुर	96099	155596	26909	12451	291055	95.7	Lalitpur
झांसी मण्डल	373949	400640	65053	15966	855608	85.7	Jhansi Division
42- हमीरपुर	26743	117989	2930	2728	150390	51.0	Hamirpur
43- महोबा	24960	74517	23212	2731	125420	52.9	Mahoba
44- बोंदा	46023	114212	3818	278	164331	46.3	Banda
45- चित्रकूट	4700	63196	6948	69	74913	43.3	Chitrakoot
चित्रकूट धाम मण्डल	102426	369914	36908	5806	515054	48.6	Chitrakoot Dham Div.
46- फतेहपुर	39446	172847	419	36	212748	73.7	Fatehpur
47- प्रतापगढ़	89010	94124	0	0	183134	139.6	Pratapgarh
48- कौशाम्बी	12497	86524	0	0	99021	47.9	Kaushambi
49- इलाहाबाद	148652	114017	3512	550	266731	80.5	Allahabad
इलाहाबाद मण्डल	289605	467512	3931	586	761634	79.5	Allahabad Division
50- बाराबंकी	73176	154869	0	0	228045	93.0	Barabanki
51- फैजाबाद	29288	123791	0	115	153194	88.7	Faizabad
52- अम्बेडकरनगर	23514	138804	0	0	162318	95.9	AmbedkarNagar
53- सुल्तानपुर	29783	118841	0	0	148624	85.7	Sultanpur
54- अमैठी	58742	71024	0	0	129766	89.7	Amethi
फैजाबाद मण्डल	214503	607329	0	115	821947	90.8	Faizabad Division

अनुवद्ध.....

55-बहराइच	3740	199234	182	2174	205330	0.0	Bahraich
56-श्रावस्ती	60	73496	33	0	73589	55.2	Shrawasti
57-बलरामपुर	3681	69858	24399	50	97988	46.1	Balrampur
58-गोण्डा	160	255062	108	0	255330	91.0	Gonda
देवीपाटन मण्डल	7641	597650	24722	2224	632237	21.6	Devipatan Division
59-सिद्धार्थनगर	22434	168756	8405	300	199895	268.2	SiddharthNagar
60-बस्ती	0	191748	298	0	192046	94.8	Basti
61-संतकबीरनगर	2715	98320	57	24	101116	157.3	SantkabinNagar
बस्ती मण्डल	25149	458824	8760	324	493057	17.8	Basti Division
62-महाराजगंज	16887	152608	1412	320	171227	247.6	Maharajganj
63-गोरखपुर	3183	200907	522	0	204612	70.6	Gorakhpur
64-कुरीनगर	51089	137002	628	4927	193646	86.5	KushiNagar
65-देवरिया	19809	166117	0	0	185926	94.7	Deoria
गोरखपुर मण्डल	90968	656634	2562	5247	755411	87.6	GorakhpurDivision
66-आजमगढ़	45573	236395	377	83	282428	95.0	Azamgarh
67-मऊ	7143	107546	0	0	114689	96.3	Mau
68-बलिया	26548	154308	0	0	180856	84.7	Ballia
आजमगढ़ मण्डल	79264	498249	377	83	577973	91.8	Azamgarh Division
69-जाँपुर	57820	189695	0	0	247515	89.3	Jaunpur
70-गाजीपुर	64658	168873	0	0	233531	91.3	Ghazipur
71-चन्दौली	109395	16638	1807	64	127904	94.0	Chandauli
72-वाराणसी	7909	73458	24	0	81391	85.0	Varanasi
वाराणसी मण्डल	239782	448664	1831	64	690341	90.3	Varanasi Division
73-संतरविदास नगर	9672	49632	0	0	59304	82.3	SantravidasNagar
74-मिर्जापुर	84659	32358	33368	2548	152933	72.6	Mirzapur
75-सोनभद्र	17065	23237	5149	1797	47248	29.3	Sonbhadra
विन्ध्याचल मण्डल	111396	105227	38517	4345	259485	58.5	Vindhyachal Division
1. पश्चिमी सम्भाग	638046	5195349	342	31801	5865538	97.4	Western Region
2. केन्द्रीय सम्भाग	421747	2178747	1063	389	2601946	87.5	Central Region
3. बुन्देलखण्ड सम्भाग	476375	770554	101961	21772	1370662	66.6	Bundelkhand Region
4. पूर्वी सम्भाग	945686	3512373	80281	12952	4551292	67.3	Eastern Region
उत्तर प्रदेश	2481854	11657023	183647	66914	14389438	81.8	Uttar Pradesh

स्रोत-कृषि निदेशालय, उ०प्र०

Source:- Directorate of Agriculture

13- सिंचाई / Irrigation

13.2 उपरो में सकल सिंचित क्षेत्रफल, उनका प्रतिशत विवरण, सकल बोये गये क्षेत्रफल से प्रतिशत व सिंचाई गहनता

Districtwise Gross Area Irrigated, Their percentage distribution, Percentage to Gross Cropped Area and Irrigation Intensity in U.P.

(क्षेत्रफल हेक्टेयर में)		(Area in Hect.)			
वर्ष/जिला/मण्डल/क्षेत्र	सकल सिंचित क्षेत्रफल (हे०)	राज्य योग से प्रतिशत	सकल सिंचित क्षेत्रफल का सकल बोये गये क्षेत्रफल से प्रतिशत	सिंचाई गहनता	Year/District/Division /Region
	Gross Area Irrigated (Hect.)	Percentage to State Total	Percentage of Gross Irrigated to Total Area	Irrigation Intensity	
1	2	3	4	5	1
1950-51	5209254	100.0	26.10	107.60	1950-51
1960-61	5528437	100.0	26.30	109.60	1960-61
1970-71	8362757	100.0	36.00	115.80	1970-71
1980-81	11371481	100.0	46.30	120.30	1980-81
1990-91	14771152	100.0	58.00	147.30	1990-91
1995-96	13111493	100.0	50.83	148.30	1995-96
2000-01	17689948	100.0	69.91	142.60	2000-01
2001-02	18219896	100.0	71.60	142.03	2001-02
2002-03	17792038	100.0	73.18	138.47	2002-03
2003-04	18523956	100.0	72.86	140.04	2003-04
2004-05	18939191	100.0	74.20	144.37	2004-05
2005-06	18970032	100.0	74.96	145.09	2005-06
2006-07	19217736	100.0	75.62	144.35	2006-07
2007-08	19142236	100.0	75.60	146.30	2007-08
2008-09	19611685	100.0	77.00	149.88	2008-09
2009-10	19353732	100.0	76.08	144.61	2009-10
2010-11	19627758	100.0	76.63	146.04	2010-11
2011-12	19901052	100.0	77.35	144.12	2011-12
2012-13	20190588	100.0	78.20	144.96	2012-13
2013-14	20403496	100.0	78.79	145.46	2013-14
2014-15	20964765	100.0	80.18	145.70	2014-15
1-सहारनपुर	389275	1.86	93.04	151.42	Saharanpur
2-मुजफ्फरनगर	313889	1.50	98.88	147.41	Muzaffarnagar
3-शामली	160513	0.77	99.95	153.24	Shamli
सहारनपुर मण्डल	863677	4.12	96.35	150.27	Saharanpur div.
4-बिजनौर	378307	1.80	94.57	122.28	Bijnor
5-मुरादाबाद	300848	1.44	93.82	164.97	Moradabad
6-संभल	276171	1.32	74.04	139.21	Sambhal
7-रामपुर	326776	1.56	96.43	173.32	Rampur
8-अमरोहा	234567	1.12	89.38	137.80	Amroha
मुरादाबाद मण्डल	1516669	7.23	89.48	144.60	Moradabad Div.
9-मेरठ	298411	1.42	100.00	153.33	Meerut
10-बागपत	173502	0.83	99.97	160.75	Baghpat
11-गाजियाबाद	78717	0.38	99.96	154.72	Ghaziabad
12-हापुड़	142413	0.68	100.00	163.90	Hapur
13-गीतमबुद्ध नगर	96055	0.46	99.97	150.05	G. B. Nagar
14-बलन्शहर	532137	2.54	100.00	177.57	Bulandshahr
मेरठ मण्डल	1321235	6.30	99.99	164.33	Meerut Div.
15-मथुरा	284939	1.36	70.27	114.46	Mathura
16-आगरा	333579	1.59	78.39	124.46	Agra
17-फिरोजाबाद	231035	1.10	74.35	132.23	Firozabad
18-मैनपुरी	363621	1.73	97.64	179.94	Mainpuri
आगरा मण्डल	1213174	5.79	80.12	135.74	Agra Div.
19-अलीगढ़.	478009	2.28	88.21	157.07	Aligarh
20-हाथरस	215547	1.03	87.15	144.39	Hathras
21-एटा	286464	1.37	92.60	155.70	Etah
22-कासगंज	226387	1.08	84.52	159.24	Kasganj
अलीगढ़ मण्डल	1206407	5.75	88.29	154.71	Aligarh Div.
23-बदायूं	462101	2.20	74.68	135.37	Badaun
24-बरेली	510278	2.43	93.79	158.97	Bareilly
25-पीलीभीत	390764	1.86	97.85	167.00	Pilibhit
26-शाहजहाँपुर	531579	2.54	93.13	160.28	Shahjahanpur
बरेली मण्डल	1894722	9.04	88.83	154.29	Bareilly Div.
अनुवृद्ध.....					

13- सिंचाई / Irrigation

13.2 उपरो में सकल सिंचित क्षेत्रफल, उनका प्रतिशत विवरण, सकल बोये गये क्षेत्रफल से प्रतिशत व सिंचाई गहनता

Districtwise Gross Area Irrigated, Their percentage distribution ,Percentage to Gross Cropped Area and Irrigation Intensity in U.P.

(क्षेत्रफल हेक्टेयर में)		(Area in Hect.)			
वर्ष/जिला/मण्डल/क्षेत्र	सकल सिंचित क्षेत्रफल (हे०)	राज्य योग से प्रतिशत	सकल सिंचित क्षेत्रफल का सकल बोये गये क्षेत्रफल से प्रतिशत	सिंचाई गहनता	Year/District/Division /Region
	Gross Area Irrigated (Hect.)	Percentage to State Total	Percentage of Gross Irrigated to Total Area	Irrigation Intensity	
1	2	3	4	5	1
27-खीरी	625531	2.98	90.29	141.33	kheri
28-सीतापुर	581693	2.77	88.30	145.60	Sitapur
29-हरदोई	562699	2.68	83.57	139.90	Hardoi
30-उन्नाव	403412	1.92	81.95	136.17	Unnao
31-लखनऊ	185742	0.89	91.75	145.97	Lucknow
32-रायबरेली	326562	1.56	89.18	157.97	Raebareli
लखनऊ मण्डल	2685639	12.81	87.03	143.27	Lucknow Division
33-फर्रुखाबाद	193328	0.92	88.00	141.92	Farrukhabad
34-कन्नौज	202101	0.96	89.28	155.67	Kannauj
35-इटावा	202896	0.97	79.75	146.26	Etawah
36-औरंगा	211043	1.01	85.07	160.40	Auraiya
37-कानपुर देहात	204883	0.98	69.52	132.36	Kanpur Dehat
38-कानपुर नगर	179796	0.86	68.64	136.43	Kanpur Nagar
कानपुर मण्डल	1194047	5.70	79.33	145.10	Kanpur Division
39-जालौन	261409	1.25	59.26	102.49	Jalaun
40-झांसी	325938	1.55	57.64	105.31	Jhansi
41-ललितपुर	292696	1.40	53.61	100.56	Lalitpur
झांसी मण्डल	880043	4.20	56.68	102.86	Jhansi Division
42-हमीरपुर	153109	0.73	40.69	101.81	Hamirpur
43-महोबा	130276	0.62	38.41	103.87	Mahoba
44-बाँदा	219932	1.05	47.76	133.83	Banda
45-चित्रकूट	80637	0.38	41.32	107.64	Chitrakoot
चित्रकूट धाम मण्डल	583954	2.79	42.59	113.38	Chitrakoot Dham Div.
46-फतेहपुर	322621	1.54	75.01	151.64	Fatehpur
47-प्रतापगढ़	315272	1.50	166.06	172.15	Pratapgarh
48-कौशाम्बी	144165	0.69	41.73	145.59	Kaushambi
49-इलाहाबाद	423376	2.02	83.21	158.73	Allahabad
इलाहाबाद मण्डल	1205434	5.75	81.77	158.27	Allahabad Division
50-बारबंकी	488233	2.33	92.86	214.10	Barabanki
51-फैजाबाद	248284	1.18	91.11	162.07	Faizabad
52-अम्बेडकरनगर	272411	1.30	95.90	167.83	AmbedkarNagar
53-सुल्तानपुर	238102	1.14	85.34	160.20	Sultanpur
54-अमेठी	208572	0.99	88.78	160.73	Amethi
फैजाबाद मण्डल	1455602	6.94	91.19	177.09	Faizabad Division

अनुबद्ध.....

13- सिंचाई / Irrigation

13.2 २०२० में सकल सिंचित क्षेत्रफल, उनका प्रतिशत विवरण, सकल बोये गये क्षेत्रफल से प्रतिशत व सिंचाई गहनता

Districtwise Gross Area Irrigated, Their percentage distribution ,Percentage to Gross Cropped Area and Irrigation Intensity in U.P.

(क्षेत्रफल हेक्टेयर में)		(Area in Hect.)			
वर्ष/जिला/मण्डल/क्षेत्र	सकल सिंचित क्षेत्रफल (हे०)	राज्य योग से प्रतिशत	सकल सिंचित क्षेत्रफल का सकल बोये गये क्षेत्रफल से प्रतिशत	सिंचाई गहनता	Year/District/Division /Region
	Gross Area Irrigated (Hect.)	Percentage to State Total	Percentage of Gross Irrigated to Total Area	Irrigation Intensity	
1	2	3	4	5	1
55-बहराइच	247057	1.18	45.33	120.32	Bahraich
56-श्रावस्ती	90933	0.43	48.20	123.57	Shrawasti
57-बलरामपुर	101705	0.49	33.55	103.79	Balrampur
58-गोंडा	387840	1.85	88.09	151.90	Gonda
देवोपाटन मण्डल	827535	3.95	56.02	130.89	Devipatan Division
59-सिद्धार्थनगर	317077	1.51	89.51	158.62	SiddharthNagar
60-बस्ती	258807	1.23	92.64	134.76	Basti
61-संतकबीरनगर	103686	0.49	53.48	102.54	SantKabirNagar
बस्ती मण्डल	679570	3.24	82.13	137.83	Basti Division
62-महाराजगंज	178925	0.85	49.10	104.50	Maharajganj
63-गोरखपुर	261542	1.25	69.49	127.82	Gorakhpur
64-कुशीनगर	297435	1.42	88.88	153.60	KushiNagar
65-देवरिया	293233	1.40	91.05	157.71	Deoria
गोरखपुर मण्डल	1031135	4.92	73.79	136.50	Gorakhpur Division
66-आजमगढ़	472039	2.25	94.74	167.14	Azamgarh
67-मऊ	193991	0.93	97.07	169.15	Mau
68-बलिया	275947	1.32	81.00	152.58	Ballia
आजमगढ़ मण्डल	941977	4.49	90.68	162.98	Azamgarh Division
69-जौनपुर	389967	1.86	83.18	157.55	Jaunpur
70-गाजीपुर	374935	1.79	89.23	160.55	Ghazipur
71-चन्दौली	218807	1.04	89.86	171.07	Chandauli
72-वाराणसी	132436	0.63	83.91	162.72	Varanasi
वाराणसी मण्डल	1116145	5.32	86.50	161.68	Varanasi Division
73-संतरविदास नगर	82684	0.39	80.84	139.42	SantravidasNagar
74-मिर्जापुर	211727	1.01	71.03	138.44	Mirzapur
75-सोनभद्र	53389	0.25	26.17	113.00	Sonbhadra
विन्ध्याचल मण्डल	347800	1.66	57.55	134.03	Vindhyachal Division
1. पश्चिमी सम्भाग	8825252	42.10	89.37	150.46	Western Region
2. केन्द्रीय सम्भाग	3881172	19.22	84.40	149.16	Central Region
3. बुन्देलखण्ड सम्भाग	1463997	7.25	50.07	106.81	Bundelkhand Region
4. पूर्वी सम्भाग	6794344	33.65	77.65	149.28	Eastern Region
उत्तर प्रदेश	20964765	100.00	80.18	145.70	Uttar pradesh

स्रोत-कृषि निदेशालय, २०२०

Source:- Directorate of Agriculture ,U.P

13- सिंचाई / Irrigation

13.3 ३०१० में मुख्य फसलों के अन्तर्गत जिलेवार सिंचित क्षेत्रफल

Districtwise Gross Area Irrigated Under Major Crops in U.P

फसलें / Crops

वर्ष/जिला/मण्डल/क्षेत्र	(क्षेत्रफल हेक्टेयर में)					Year / District / Division / Region
	चावल	ज्वार	बाजरा	मक्का	गेहूँ	
1	2	3	4	5	6	1
1950-51	403845	15000	2542	35738	1627167	1950-51
1960-61	501792	11699	2542	68430	1779664	1960-61
1970-71	740846	7367	4769	250797	3987792	1970-71
1980-81	1218919	5754	7272	209209	6649092	1980-81
1990-91	24338141	6989	36264	341211	7668479	1990-91
1995-96	3461717	4133	47375	331739	8258034	1995-96
1999-00	3904745	1733	39227	254542	4240010	1999-00
2000-01	4054247	2179	41076	256898	8830043	2000-01
2001-02	4261133	2321	44728	281603	8975158	2001-02
2002-03	3727905	2085	66927	251878	8920645	2002-03
2003-04	3727905	2085	66927	251878	8920645	2003-04
2004-05	4590112	1676	48160	278874	9135661	2004-05
2005-06	4541070	1466	53772	267536	9096009	2005-06
2006-07	4601348	1450	54175	276972	9178449	2006-07
2007-08	4554647	1801	72751	290508	9190402	2007-08
2008-09	4731916	1558	57582	273566	9484985	2008-09
2009-10	4525949	1886	111164	261806	9546978	2009-10
2010-11	4745105	1402	81975	266038	9621821	2010-11
2011-12	4846562	1161	74355	263319	9627601	2011-12
2012-13	4921282	1065	82279	278237	9630065	2012-13
2013-14	5012744	647	98884	293267	9617009	2013-14
2014-15	5318164	5708	120349	312868	9930000	2014-15
1-सहारनपुर	63636	0	0	117	123699	Saharanpur
2-मुजफ्फरनगर	12072	0	2	24	79944	Muzaffarnagar
3-शामली	22015	0	1	70	51015	Shamli
सहारनपुर मण्डल	97723	0	3	211	254658	Saharanpur div.
4-बिजनौर	53893	3	0	0	99471	Bijnor
5-मुरादाबाद	96305	0	0	31	121876	Moradabad
6-संभल	40523	0	0	16621	139279	Sambhal
7-रामपुर	129669	7	0	16	138807	Rampur
8-अमरोहा	24184	0	266	1577	93688	Amroha
मुरादाबाद मण्डल	344574	10	266	18245	593121	Moradabad Div.
9-मेरठ	17391	0	23	346	76557	Meerut
10-बागपत	5468	7	655	4	54175	Baghpat
11-गाजियाबाद	9796	0	24	106	27325	Ghaziabad
12-हापुड़	22585	0	1	741	43061	Hapur
13-गौतमबुद्ध नगर	27181	4673	0	290	44599	G. B. Nagar
14-बुलन्दशहर	104927	25	13754	38684	200287	Bulandshahr
मेरठ मण्डल	187348	4705	14457	40171	446004	Meerut Div.
15-मथुरा	48723	27	1179	221	192822	Mathura
16-आगरा	10913	0	249	104	132867	Agra
17-फिरोजाबाद	24975	41	3945	8348	100328	Firozabad
18-मैनपुरी	82532	182	9065	49061	161616	Mainpuri
आगरा मण्डल	167143	250	14438	57734	587633	Agra Div.
19-अलीगढ़.	89587	0	23021	19610	220742	Aligarh
20-हाथरस	26859	3	11516	3396	81770	Hathras
21-एटा	31946	17	34580	25882	132602	Etah
22-कासगंज	17368	0	7079	38836	98009	Kasganj
अलीगढ़ मण्डल	165760	20	76196	87724	533123	Aligarh Div.
23-बदायूं	85985	7	3180	6263	261759	Badaun
24-बरेली	168863	12	84	196	206549	Bareilly
25-पीलीभीत	155544	0	0	70	150402	Pilibhit
26-शाहजहाँपुर	190621	55	250	455	247913	Shahjahanpur
बरेली मण्डल	601013	74	3514	6984	866623	Bareilly Div.

13- सिंचाई / Irrigation

13.3 2020 में मुख्य फसलों के अन्तर्गत जिलेवार सिंचित क्षेत्रफल

Districtwise Gross Area Irrigated Under Major Crops in U.P

फसलें / Crops

(क्षेत्रफल हेक्टेयर में)						(Area in Hect.)
वर्ष/जिला/मण्डल/क्षेत्र	चावल	ज्वार	बाजरा	मक्का	गेहूँ	Year / District / Division / Region
	Rice	Jwar	Bajra	Maize	Wheat	
1	2	3	4	5	6	1
27-खीरी	155760	0	2	1803	173355	kheri
28-सीतापुर	163217	0	0	222	215519	Sitapur
29-हरदोई	148209	74	26	4174	325885	Hardoi
30-उन्नाव	101074	0	0	1223	241458	Unnao
31-लखनऊ	52369	0	0	143	80903	Lucknow
32-रायबरेली	122515	0	0	0	173152	Raebareli
लखनऊ मण्डल	743144	74	28	7565	1210272	Lucknow Division
33-फर्रुखाबाद	12569	169	623	23275	72610	Farrukhabad
34-कन्नौज	30469	66	303	32208	76784	Kannauj
35-इटावा	54455	30	1427	4807	97880	Etawah
36-औरैया	56935	232	8344	6829	109029	Auraiya
37-कानपुर देहात	40568	30	618	3433	123782	Kanpur Dehat
38-कानपुर नगर	32677	48	35	2663	102032	Kanpur Nagar
कानपुर मण्डल	227673	575	11350	73215	582117	Kanpur Division
39-जालौन	1600	0	0	0	158388	Jalaun
40-झाँसी	11053	0	0	1	159543	Jhansi
41-ललितपुर	2	0	0	0	188963	Lalitpur
झाँसी मण्डल	12655	0	0	1	506894	Jhansi Division
42-हमीरपुर	66	0	0	65	108506	Hamirpur
43-महोबा	1	0	0	0	56684	Mahoba
44-बाँदा	55144	0	0	0	157784	Banda
45-चित्रकूट	7437	0	0	8	69431	Chitrakoot
चित्रकूट धाम मण्डल	62648	0	0	73	392405	Chitrakoot Dham Div.
46-फतेहपुर	89802	0	0	60	182233	Fatehpur
47-प्रतापगढ़	125108	0	0	13	168495	Pratapgarh
48-कौशाम्बी	47445	0	0	248	79422	Kaushambi
49-इलाहाबाद	145215	0	0	0	247451	Allahabad
इलाहाबाद मण्डल	407570	0	0	321	677601	Allahabad Division
50-बाराबंकी	193132	0	0	362	167045	Barabanki
51-फैजाबाद	96151	0	0	1454	106423	Faizabad
52-अम्बेडकरनगर	117536	0	0	344	119654	AmbedkarNagar
53-सुल्तानपुर	95877	0	0	320	107774	Sultanpur
54-अमेठी	93635	0	0	86	97206	Amethi
फैजाबाद मण्डल	596331	0	0	2566	598102	Faizabad Division

13- सिंचाई / Irrigation

13.3 2020 में मुख्य फसलों के अन्तर्गत जिलेवार सिंचित क्षेत्रफल

Districtwise Gross Area Irrigated Under Major Crops in U.P

फसलें / Crops

वर्ष/जिला/मण्डल/क्षेत्र	चावल	ज्वार	बाजरा	मक्का	गेहूँ	Year / District / Division / Region
	Rice	Jwar	Bajra	Maize	Wheat	
1	2	3	4	5	6	1
55-बहराइच	32184	0	0	1534	181920	Bahraich
56-श्रावस्ती	9206	0	0	198	71364	Shrawasti
57-बलरामपुर	23231	0	0	194	52930	Balrampur
58-गोण्डा	133568	0	0	2265	156666	Gonda
देवीपाटन मण्डल	198189	0	0	4191	462880	Devipatan Division
59-सिद्धार्थनगर	154123	0	0	548	152069	SiddharthNagar
60-बस्ती	94533	0	0	402	112006	Basti
61-संतकबीरनगर	393	0	0	33	91419	Santkabinagar
बस्ती मण्डल	249049	0	0	983	355494	Basti Division
62-महाराजगंज	59	0	0	162	154806	Maharajganj
63-गोरखपुर	54386	0	0	241	191238	Gorakhpur
64-कुरीनगर	110053	0	25	3173	115224	Kushinagar
65-देवरिया	115806	0	52	3468	159695	Deoria
गोरखपुर मण्डल	280304	0	77	7044	620963	Gorakhpur Division
66-आजमगढ़	199964	0	8	1190	229030	Azamgarh
67-मऊ	85105	0	9	263	93601	Mau
68-बलिया	114692	0	0	3875	139956	Ballia
आजमगढ़ मण्डल	399761	0	17	5328	462587	Azamgarh Division
69-जौनपुर	143354	0	0	392	211659	Jaunpur
70-गाजीपुर	154739	0	3	51	191183	Ghazipur
71-चन्दौली	115204	0	0	0	99773	Chandauli
72-वाराणसी	48021	0	0	45	69118	Varanasi
वाराणसी मण्डल	461318	0	3	488	571733	Varanasi Division
73-संतरविदास नगर	28179	0	0	0	50159	SantravidasNagar
74-मिर्जापुर	68157	0	0	16	126491	Mirzapur
75-सोनभद्र	19625	0	0	8	31140	Sonbhadra
विन्ध्याचल मण्डल	115961	0	0	24	207790	Vindhyachal Division
1. पश्चिमी सम्भाग	1717989	5556	119571	278188	3637465	Western Region
2. केन्द्रीय सम्भाग	1099323	152	681	14083	1785364	Central Region
3. बुन्देलखण्ड सम्भाग	75303	0	0	74	899299	Bundelkhand Region
4. पूर्वी सम्भाग	2425549	0	97	20523	3607872	Eastern Region
उत्तर प्रदेश	5318164	5708	120349	312868	9930000	Uttar Pradesh

अनुवद्ध.....

13- सिंचाई / Irrigation

13.3 उपरो में मुख्य फसलों के अन्तर्गत जिलेवार सिंचित क्षेत्रफल

Districtwise Gross Area Irrigated Under Major Crops in U.P

फसलें / Crops

वर्ष/जिला/मण्डल/क्षेत्र	(क्षेत्रफल हेक्टेयर में)						Year/District/ Division/ Region
	जौ	चना	अन्य दालें	तिलहन शुद्ध	गन्ना	आलू	
	Barley	Gram	Other Pulses	Oilseed Pure	Sugarcane	Potato	
1	7	8	9	10	11	12	1
1950-51	900872	402371	645998	27159	693078	77461	1950-51
1960-61	830488	369101	-	-	973981	100732	1960-61
1970-71	736418	432855	568837	67966	902231	151794	1970-71
1980-81	385527	289443	348370	244420	1087447	256648	1980-81
1990-91	212847	231533	508484	482291	1558371	321589	1990-91
1995-96	205648	186883	601629	583317	1759204	357288	1995-96
1999-00	173728	118258	547688	482113	170092	424090	1999-00
2000-01	181692	120586	492764	403763	1718481	391496	2000-01
2001-02	773915	657260	2150565	1951484	5206148	1494463	2001-02
2002-03	161642	152678	480415	437368	1956009	439174	2002-03
2003-04	157197	138202	523181	419665	1919596	440450	2003-04
2004-05	139921	109173	598202	494609	1826940	433806	2004-05
2005-06	135841	95138	598202	517168	1908508	448704	2005-06
2006-07	136709	100344	527545	475254	2036548	476979	2006-07
2007-08	130039	81525	393344	452553	2095502	517079	2007-08
2008-09	128908	104479	477490	521082	1970311	516525	2008-09
2009-10	121102	85043	453697	506572	1872067	517235	2009-10
2010-11	113359	79826	441151	487583	1924527	528109	2010-11
2011-12	116568	91476	442433	506074	1987451	536915	2011-12
2012-13	118907	108423	462660	558167	2038478	538486	2012-13
2013-14	112829	112589	518645	555497	2105420	543493	2013-14
2014-15	120535	105308	513288	489369	2114516	572906	2014-15
1-सहारनपुर	74	10	2506	1897	120249	450	Saharanpur
2-मुजफ्फरनगर	186	84	1270	4032	163709	873	Muzaffarnagar
3-शामली	93	1	978	1086	61657	359	Shamli
सहारनपुर मण्डल	353	95	4754	7015	345615	1682	Saharanpur div.
4-बिजनौर	16	6	841	2115	199277	521	Bijnor
5-मुरादाबाद	9	20	503	2380	46719	1138	Moradabad
6-संभल	601	2	825	10301	26579	9605	Sambhal
7-रामपुर	0	0	1892	2845	25080	1504	Rampur
8-अमरोहा	48	3	1254	2894	77781	3241	Amroha
मुरादाबाद मण्डल	674	31	5315	20535	375436	16009	Moradabad Div.
9-मेरठ	107	8	3012	5682	128409	5618	Meerut
10-बागपत	37	2	1026	1963	76387	202	Baghpat
11-गाजियाबाद	39	0	652	1155	21650	437	Ghaziabad
12-हापुड़	340	1	2183	1949	36374	3403	Hapur
13-गौतमबुद्ध नगर	549	0	1001	189	1057	100	G. B. Nagar
14-बुलन्दशहर	5255	44	11245	8141	51528	8271	Bulandshahar
मेरठ मण्डल	6327	55	19119	19079	315405	18031	Meerut Div.
15-मथुरा	4741	3	3832	38907	628	18765	Mathura
16-आगरा	4471	130	665	34364	141	70904	Agra
17-फिरोजाबाद	7171	437	2937	8386	109	50415	Firozabad
18-मैनपुरी	2393	1018	7149	9948	355	15838	Mainpuri
आगरा मण्डल	18776	1588	14583	91605	1233	155922	Agra Div.
19-अलीगढ़.	7535	10	16131	16277	6724	25991	Aligarh
20-हाथरस	1757	3	5860	6419	203	49057	Hathras
21-एटा	5914	2	7702	7285	168	5787	Etah
22-कासगंज	2608	4	4365	9342	7246	4720	Kasganj
अलीगढ़ मण्डल	17814	19	34058	39323	14341	85555	Aligarh Div.
23-बदायूं	448	16	4498	20415	25810	14478	Badaun
24-बरेली	24	3	1030	11925	87647	1712	Bareilly
25-पीलीभीत	2	0	284	9367	65644	335	Pilibhit
26-शाहजहाँपुर	241	36	1312	7760	64909	4806	Shahjahanpur
बरेली मण्डल	715	55	7124	49467	244010	21331	Bareilly Div.

13- सिंचाई / Irrigation

13.3 2020 में मुख्य फसलों के अन्तर्गत जिलेवार सिंचित क्षेत्रफल

Districtwise Gross Area Irrigated Under Major Crops in U.P

फसलें / Crops

वर्ष/जिला/मण्डल/क्षेत्र	(क्षेत्रफल हेक्टेयर में)						Year/District/ Division/ Region
	जौ	चना	अन्य दालें	तिलहन शुद्ध	गन्ना	आलू	
	Barley	Gram	Other Pulses	Oilseed Pure	Sugarcane	Potato	
1	7	8	9	10	11	12	1
27-खीरी	119	23	965	21558	261079	1132	kheri
28-सीतापुर	418	7	2295	21195	146534	3870	Sitapur
29-हरदोई	1423	93	3959	12498	38316	12195	Hardoi
30-उन्नाव	1027	236	3355	13694	693	9087	Unnao
31-लखनऊ	57	10	1577	3326	184	4350	Lucknow
32-रायबरेली	1265	177	4011	7025	1731	4969	Raebareli
लखनऊ मण्डल	4309	546	16162	79296	448537	35603	Lucknow Division
33-फर्रुखाबाद	904	345	5134	7623	7661	37148	Farrukhabad
34-कन्नौज	541	599	3040	6270	134	39779	Kannauj
35-इटावा	1389	616	6287	9962	360	15964	Etawah
36-औरैया	1917	496	4326	10920	585	5777	Auraiya
37-कानपुर देहात	3522	686	3020	16812	2128	3473	Kanpur Dehat
38-कानपुर नगर	2018	712	3155	7577	2915	11884	Kanpur Nagar
कानपुर मण्डल	10291	3454	24962	59164	13783	114025	Kanpur Division
39-जालौन	7400	1377	75404	5233	1263	474	Jalaun
40-झाँसी	18892	34660	84915	8120	135	282	Jhansi
41-ललितपुर	10587	11965	73722	4148	37	358	Lalitpur
झाँसी मण्डल	36879	48002	234041	17501	1435	1114	Jhansi Division
42-हमीरपुर	3106	12680	13413	7323	5522	77	Hamirpur
43-महोबा	5456	26411	31835	3662	3865	90	Mahoba
44-बाँदा	213	966	2847	117	483	265	Banda
45-चित्रकूट	357	914	402	356	210	317	Chitrakoot
चित्रकूट धाम मण्डल	9132	40971	48497	11458	10080	749	Chitrakoot Dham Div.
46-फतेहपुर	274	156	6588	10855	7484	9746	Fatehpur
47-प्रतापगढ़	534	112	9844	1563	814	4494	Pratapgarh
48-कौशाम्बी	190	52	2391	902	689	4905	Kaushambi
49-इलाहाबाद	460	53	9299	330	666	12476	Allahabad
इलाहाबाद मण्डल	1458	373	28122	13650	9653	31621	Allahabad Division
50-बाराबंकी	8	10	2183	24802	8341	16447	Barabanki
51-फैजाबाद	210	674	4874	3649	20536	3975	Faizabad
52-अम्बेडकरनगर	569	489	5851	3978	10903	3971	AmbedkarNagar
53-सुल्तानपुर	875	47	9949	2408	9195	5032	Sultanpur
54-अमेठी	567	73	4332	1825	1532	2841	Amethi
फैजाबाद मण्डल	2229	1293	27189	36662	50507	32266	Faizabad Division

13- सिंचाई / Irrigation

13.3 ३०१० में मुख्य फसलों के अन्तर्गत जिलेवार सिंचित क्षेत्रफल

Districtwise Gross Area Irrigated Under Major Crops in U.P

फसलें / Crops

वर्ष/जिला/मण्डल/क्षेत्र	(क्षेत्रफल हेक्टेयर में)						Year/District/ Division/ Region
	जौ	चना	अन्य दालें	तिलहन शुद्ध	गन्ना	आलू	
	Barley	Gram	Other Pulses	Oilseed Pure	Sugarcane	Potato	
1	7	8	9	10	11	12	1
55-बहराइच	68	7	1089	3349	17539	1819	Bahraich
56-श्रावस्ती	27	79	235	769	5574	362	Shrawasti
57-बलरामपुर	0	225	732	5799	15632	1634	Balrampur
58-गोण्डा	283	531	4459	7072	71485	2551	Gonda
देवीपाटन मण्डल	378	842	6515	16989	110230	6366	Devipatan Division
59-सिद्धार्थनगर	6	0	5160	2363	350	883	SiddharthNagar
60-बस्ती	0	596	3521	3054	40050	1775	Basti
61-संतकबीरनगर	454	602	3609	2341	2209	1729	Santkabinagar
बस्ती मण्डल	460	1198	12290	7758	42609	4387	Basti Division
62-महाराजगंज	25	20	1124	2924	14176	2300	Maharajganj
63-गोरखपुर	1092	280	2260	2870	2208	3919	Gorakhpur
64-कुशीनगर	44	8	2100	4726	56002	1432	KushiNagar
65-देवरिया	361	135	1497	1511	8054	1319	Deoria
गोरखपुर मण्डल	1522	443	6981	12031	80440	8970	Gorakhpur Division
66-आजमगढ़	2463	2517	5978	1879	19120	4490	Azamgarh
67-मऊ	2133	1450	1646	317	5899	1513	Mau
68-बलिया	1338	505	1061	598	4071	6375	Ballia
आजमगढ़ मण्डल	5934	4472	8685	2794	29090	12378	Azamgarh Division
69-जौनपुर	546	86	7125	3265	9123	9976	Jaunpur
70-गाजीपुर	1849	1390	3164	425	5526	8410	Ghazipur
71-चन्दौली	277	41	245	29	665	783	Chandauli
72-वाराणसी	200	123	2768	314	3983	3211	Varanasi
वाराणसी मण्डल	2872	1640	13302	4033	19297	22380	Varanasi Division
73-संतरविदास नगर	202	10	1047	135	1093	1227	Santravidanagar
74-मिर्जापुर	102	160	477	852	1545	2423	Mirzapur
75-सोनभद्र	108	61	65	22	177	867	Sonbhadra
विन्ध्याचल मण्डल	412	231	1589	1009	2815	4517	Vindhyachal Division
1. पश्चिमी सम्भाग	49410	3899	103740	261799	1304780	397198	Western Region
2. केन्द्रीय सम्भाग	10131	2110	31108	139342	469405	77153	Central Region
3. बुन्देलखण्ड सम्भाग	46011	88973	282538	28959	11515	1863	Bundelkhand Region
4. पूर्वी सम्भाग	14983	10326	95902	59269	328816	96692	Eastern Region
उत्तर प्रदेश	120535	105308	513288	489369	2114516	572906	Uttar pradesh

स्रोत-कृषि निदेशालय, ३०१०।

Source:- Directorate of Agriculture, U.P

13- सिंचाई / Irrigation

13.4 - 30प्र0 में चालित राजकीय नलकूप तथा निजी लघु सिंचाई कार्यों की जिलेवार प्रगति

Districtwise Progress of State Tubewells in Operation & Minor Irrigation Works in U.P.

(31 मार्च की स्थिति) (संख्या)		(As on 31st March) (No.)				
वर्ष/जिला/मण्डल/क्षेत्र	चालित राजकीय नलकूप	निजी नलकूप Private Tubewells		पक्के कुएँ एवं बोरिंग	भूस्तरीय पम्पिंग सेट	Year / District / Division / Region
	State Tubewells in Operation	गहरे Deep	उथले Shallow	Dug Wells Cum Bore	Pumping Sets On Surface Water	
1	2	3	4	5	6	1
2001-02	28257	8061	3592426	124742	9808	2001-02
2002-03	28160	9206	3664549	125073	12546	2002-03
2003-04	28123	10175	3718028	125098	15444	2003-04
2004-05	28123	11420	3776453	125441	18692	2004-05
2005-06	27988	13008	3837618	125698	21475	2005-06
2006-07	28366	14694	3895442	126084	23198	2006-07
2007-08	27600	17768	3962791	126509	24999	2007-08
2008-09	27931	19716	4012854	126837	26219	2008-09
2009-10	28320	21380	4037526	127473	27165	2009-10
2010-11	29016	25198	4079074	128075	27908	2009-10
2011-12	29595	29031	4131688	134952	29128	2011-12
2012-13	30133	31399	4173847	137976	29428	2012-13
2013-14	30917	32355	4197041	139208	30010	2013-14
2014-15	32047	33174	4218339	139833	30128	2014-15
2015-16	33375	33501	4243939	139833	30128	2015-16
1-सहारनपुर	571	110	85504	0	0	Saharanpur
2-मुजफ्फरनगर	382	672	96444	230	15	Muzaffarnagar
3-शामली	98	0	0	0	0	Shamli
सहारनपुर मण्डल	1051	782	181948	230	15	Saharanpur div.
4-बिजनौर	706	123	89941	0	12	Bijnor
5-मुरादाबाद	532	524	107191	0	0	Moradabad
6-संभल	608	0	620	0	0	Sambhal
7-रामपुर	378	696	74888	0	49	Rampur
8-अमरोहा	316	364	72171	0	0	Amroha
मुरादाबाद मण्डल	2540	1707	344811	0	61	Moradabad Div.
9-मेरठ	349	79	58190	22	18	Meerut
10-बागपत	280	199	26369	79	0	Baghpat
11-गाजियाबाद	89	8	39128	0	8	Ghaziabad
12-हापुड़	135	6	327	0	0	Hapur
13-गौतमबुद्ध नगर	86	0	25155	0	0	G. B. Nagar
14-बुलन्दशहर	501	32	74399	0	1	Bulandshahar
मेरठ मण्डल	1440	324	223568	101	27	Meerut Div.
15-मथुरा	1	111	62841	422	0	Mathura
16-आगरा	341	889	68180	1749	30	Agra
17-फिरोजाबाद	380	584	34666	61	0	Firozabad
18-मैनपुरी	509	11	66535	4	0	Mainpuri
आगरा मण्डल	1231	1595	232222	2236	30	Agra Div.
19-अलीगढ़	668	122	65634	67	0	Aligarh
20-हाथरस	192	44	37718	0	0	Hathras
21-एटा	359	9	81149	0	0	Etah
22-कासगंज	377	2	2678	0	0	Kasganj
अलीगढ़ मण्डल	1596	177	187179	67	0	Aligarh Div.
23-बदायूं	1225	243	109448	0	68	Badaun
24-बरेली	760	450	122319	89	12	Bareilly
25-पीलीभीत	183	49	78908	0	0	Pilibhit
26-शाहजहाँपुर	540	116	107059	0	150	Shahjahanpur
बरेली मण्डल	2708	858	417734	89	230	Bareilly Div.
अनुवद्ध.....						Contd.....

13- सिंचाई / Irrigation

13.4 - 30प्र0 में चालित राजकीय नलकूप तथा निजी लघु सिंचाई कार्यों की जिलेवार प्रगति

Districtwise Progress of State Tubewells in Operation & Minor Irrigation Works in U.P.

(31 मार्च की स्थिति) (संख्या)		(As on 31st March) (No.)				
वर्ष/जिला/मण्डल/क्षेत्र	चालित राजकीय नलकूप	निजी नलकूप Private Tubewells		पक्के कुएँ एवं बोरिंग	भूस्तरीय पम्पिंग सेट	Year / District / Division / Region
	State Tubewells in Operation	गहरे Deep	उथले Shallow	Dug Wells Cum Bore	Pumping Sets On Surface Water	
1	2	3	4	5	6	1
27-खीरी	773	8	125812	168	0	kheri
28-सीतापुर	673	8	145639	0	0	Sitapur
29-हरदोई	758	0	96666	373	48	Hardoi
30-उन्नाव	209	280	102907	228	0	Unnao
31-लखनऊ	399	299	38085	52	29	Lucknow
32-रायबरेली	392	8	86472	5229	0	Raebareli
लखनऊ मण्डल	3204	603	595581	6050	77	Lucknow Division
33-फर्रुखाबाद	356	156	34476	29	10	Farrukhabad
34-कन्नौज	278	610	33656	57	17	Kannauj
35-इटावा	502	191	43015	0	0	Etawah
36-औरैया	375	916	42661	0	0	Auraiya
37-कानपुर देहात	421	2175	50226	176	5	Kanpur Dehat
38-कानपुर नगर	404	4163	43687	166	73	Kanpur Nagar
कानपुर मण्डल	2336	8211	247721	428	105	Kanpur Division
39-जालौन	654	2562	10918	3014	1518	Jalaun
40-झाँसी	148	932	12774	27636	5120	Jhansi
41-ललितपुर	1	2032	1365	30238	4953	Lalitpur
झाँसी मण्डल	803	5526	25057	60888	11591	Jhansi Division
42-हमीरपुर	560	1947	12445	2884	2505	Hamirpur
43-महोबा	2	382	1520	16828	5062	Mahoba
44-बाँदा	628	1264	13170	4926	1134	Banda
45-चित्रकूट	21	1161	3687	3766	2577	Chitrakoot
चित्रकूट धाम मण्डल	1211	4754	30822	28404	11278	Chitrakoot Dham Div.
46-फतेहपुर	617	1740	41855	777	59	Fatehpur
47-प्रतापगढ़	133	73	103624	168	0	Pratapgarh
48-कौशांबी	343	1960	16795	17	69	Kaushambi
49-इलाहाबाद	1081	2260	41163	3879	805	Allahabad
इलाहाबाद मण्डल	2174	6033	203437	4841	933	Allahabad Division
50-बाराबंकी	277	94	104574	466	0	Barabanki
51-फैजाबाद	711	16	70441	375	0	Faizabad
52-अम्बेडकरनगर	496	0	64936	121	0	AmbedkarNagar
53-सुल्तानपुर	472	27	134966	853	2	Sultanpur
54-अमेठी	366	0	3567	0	0	Amethi
फैजाबाद मण्डल	2322	137	378484	1815	2	Faizabad Division
अनुवद्ध.....						Contd.....

13- सिंचाई / Irrigation

13.4 - ३०३० में चालित राजकीय नलकूप तथा निजी लघु सिंचाई कार्यों की जिलेवार प्रगति

Districtwise Progress of State Tubewells in Operation & Minor Irrigation Works in U.P.

(31 मार्च की स्थिति) (संख्या)		(As on 31st March) (No.)				
वर्ष/जिला/मण्डल/क्षेत्र	चालित राजकीय नलकूप	निजी नलकूप Private Tubewells		पक्के कुएँ एवं बोरिंग	भूस्तरीय पम्पिंग सेट	Year / District / Division / Region
	State Tubewells in Operation	गहरे Deep	उथले Shallow			
1	2	3	4	5	6	1
55-बहराइच	573	0	67803	69	48	Bahraich
56-श्रावस्ती	194	0	47831	48	85	Shrawasti
57-बलरामपुर	374	108	52226	122	6	Balrampur
58-गोंडा	553	2	119128	14	28	Gonda
देवीपटन मण्डल	1694	110	286988	253	167	Devipatan Division
59-सिद्धार्थनगर	397	56	57062	428	61	SiddharthNagar
60-बस्ती	596	7	82447	44	0	Basti
61-संतकबीरनगर	470	131	45624	320	15	SantkabinNagar
बस्ती मण्डल	1463	194	185133	792	76	Basti Division
62-महाराजगंज	322	37	86059	47	26	Maharajganj
63-गोरखपुर	1101	11	101065	85	0	Gorakhpur
64-कुशीनगर	196	0	64305	0	0	KushiNagar
65-देवरिया	962	3	74117	27	0	Deoria
गोरखपुर मण्डल	2581	51	325546	159	26	GorakhpurDivision
66-आजमगढ़	483	0	77720	11	0	Azamgarh
67-मऊ	334	14	35897	130	0	Mau
68-बलिया	820	12	42025	732	0	Ballia
आजमगढ़ मण्डल	1637	26	155642	873	0	Azamgarh Division
69-जौनपुर	531	50	91283	1978	20	Jaunpur
70-गाजीपुर	812	689	75321	78	172	Ghazipur
71-चन्दौली	303	107	15582	585	374	Chandauli
72-वाराणसी	736	558	17459	431	14	Varanasi
वाराणसी मण्डल	2382	1404	199645	3072	580	Varanasi Division
73-संतरविदास नगर	537	248	8319	65	5	SantravidasNagar
74-मिर्जापुर	465	595	8572	17932	1378	Mirzapur
75-सोनभद्र		166	5530	11538	3547	Sonbhadra
विन्ध्याचल मण्डल	1002	1009	22421	29535	4930	Vindhyachal Division
1. पश्चिमी सम्भाग	12077	7316	1741270	2809	390	Western Region
2. केन्द्रीय सम्भाग	4923	8775	835923	7635	214	Central Region
3. बुन्देलखण्ड सम्भाग	2014	10280	55879	89292	22869	Bundelkhand Region
4. पूर्वी सम्भाग	14361	7130	1610867	40097	6655	Eastern Region
उत्तर प्रदेश	33375	33501	4243939	139833	30128	Uttar Pradesh

स्रोत- लघु सिंचाई एवं सिंचाई विभाग, ३०३०।

Source- Minor Irrigation & Deptt. Of Irrigation, U.P.

14- पशुपालन एव दुग्धोद्योग

Animal Husbandry and Dairying

14.1 उत्तर प्रदेश में पशुधन एवं कुक्कुटादि पक्षियों की जिलेवार संख्या
Districtwise Number of Livestock and Poultry in U.P.

वर्ष/जिला/मण्डल/क्षेत्र	गोजातीय Cattle						Year/District/Division/Region
	देशी Deshi		क्रास ब्रीड Cross Breed		विदेशी Exotic		
	नर 2.5 वर्ष से ऊपर	मादा 3 वर्ष से ऊपर	नर 2.5 वर्ष से ऊपर	मादा 2.5 वर्ष से ऊपर	नर 2.5 वर्ष से ऊपर	मादा 2.5 वर्ष से ऊपर	
	Males Above 2.5 Years	Females Above 2.5 Years	Males Above 2.5 Years	Females Above 2.5 Years	Males Above 2.5 Years	Females Above 2.5 Years	
1	2	3	4	5	6	7	1
1961	13141104	6722062	-	-	-	-	1961
1966	13231412	6751009	-	-	-	-	1966
1972	13694146	6744579	-	-	-	-	1972
1978	13633705	6650092	-	-	-	-	1978
1982	11021603	6035128	1995652	581438	-	-	1982
1988	10678660	6214825	1318467	615546	-	-	1988
1993	9733546	6352647	1063020	658260	-	-	1993
1997	7155937	5843785	511881	777364	-	-	1997
2003	5420086	5473376	183792	714296	-	-	2003
2007	3993440	5776480	258372	777814	804	3975	2007
2012	2712784	7241158	251307	1828140	-	-	2012
1-सहारनपुर	12887	54984	9544	77949			Saharanpur
2-मुजफ्फरनगर	7111	19553	8743	88057			Muzaffarnagar
3-शामली	1685	10141	2583	35361			Shamli
सहारनपुर मण्डल	21683	84678	20870	201367			Saharanpur div.
4-बिजनौर	66519	74034	15741	41942			Bijnor
5-मुरादाबाद	33578	32508	11647	37733			Moradabad
6-संभल	36304	40204	7038	26929			Sambhal
7-रामपुर	21243	57046	2747	17757			Rampur
8-अमरोहा	24801	36787	7813	26513			Amroha
मुरादाबाद मण्डल	182445	240579	44986	150874			Moradabad Div.
9-मेरठ	4736	18646	9746	68024			Meerut
10-बागपत	1878	9243	6500	41596			Baghpat
11-गाजियाबाद	1217	9916	2548	24186			Ghaziabad
12-हापुड़	1971	8450	5108	31813			Hapur
13-गौतमबुद्ध नगर	1928	12780	1954	11794			G. B. Nagar
14-बुलन्दशहर	15515	39040	18318	70116			Bulandshahar
मेरठ मण्डल	27245	98075	44174	247529			Meerut Div.
15-मथुरा	7314	108539	595	13660			Mathura
16-आगरा	3507	76201	2434	33493			Agra
17-फिरोजाबाद	4093	44508	358	8496			Firozabad
18-मैनपुरी	11454	33620	581	5863			Mainpuri
आगरा मण्डल	26368	262868	3968	61512			Agra Div.
19-अलीगढ़	15866	69800	5317	35282			Aligarh
20-हाथरस	3546	18791	1398	14395			Hathras
21-एटा	10857	68857	1164	12524			Etah
22-कासगंज	24636	38847	3944	2393			Kasganj
अलीगढ़ मण्डल	54905	196295	11823	64594			Aligarh Div.
23-बदायूं	79911	84566	3507	11676			Badaun
24-बरेली	46056	96392	1328	16738			Bareilly
25-पीलीभीत	21146	61855	1118	7256			Pilibhit
26-शाहजहाँपुर	53549	108356	2528	9755			Shahjahanpur
बरेली मण्डल	200662	351169	8481	45425			Bareilly Div.

अनुवद्ध.....

Cont d.....

14- पशुपालन एव दुग्धोद्योग

Animal Husbandry and Dairying

14.1 उत्तर प्रदेश में पशुधन एवं कुक्कुटादि पक्षियों की जिलेवार संख्या
Districtwise Number of Livestock and Poultry in U.P.

वर्ष/जिला/मण्डल/क्षेत्र	गोजातीय Cattle						Year/District/Division/Region
	देशी Deshi		क्रास ब्रीड Cross Breed		विदेशी Exotic		
	नर 2.5 वर्ष से ऊपर	मादा 3 वर्ष से ऊपर	नर 2.5 वर्ष से ऊपर	मादा 2.5 वर्ष से ऊपर	नर 2.5 वर्ष से ऊपर	मादा 2.5 वर्ष से ऊपर	
	Males Above 2.5 Years	Females Above 2.5 Years	Males Above 2.5 Years	Females Above 2.5 Years	Males Above 2.5 Years	Females Above 2.5 Years	
1	2	3	4	5	6	7	1
27-खीरी	92421	293913	8174	22414			kheri
28-सीतापुर	103680	173845	10030	17506			Sitapur
29-हरदोई	142348	183508	5046	18855			Hardoi
30-उन्नाव	89292	140068	1371	4008			Unnao
31-लखनऊ	20914	122621	3063	21872			Lucknow
32-रायबरेली	91524	166172	694	7380			Raebareli
लखनऊ मण्डल	540179	1080127	28378	92035			Lucknow Division
33-फर्रुखाबाद	12191	37358	2395	16219			Farukhabad
34-कन्नौज	13585	45319	1789	14812			Kannauj
35-इटावा	7258	57379	487	8088			Etawah
36-औरैया	7414	46115	359	4808			Auraiya
37-कानपुर देहात	16603	75069	1396	8637			Kanpur Dehat
38-कानपुर नगर	15012	76333	1715	29534			Kanpur Nagar
कानपुर मण्डल	72063	337573	8141	82098			Kanpur Division
39-जालौन	8951	109766	364	3576			Jalaun
40-झाँसी	51820	170942	111	1966			Jhansi
41-ललितपुर	59971	239931	210	1026			Lalitpur
झाँसी मण्डल	120742	520639	685	6568			Jhansi Division
42-हमीरपुर	38000	125846	33	390			Hamirpur
43-महोबा	43324	105571	43	136			Mahoba
44-बाँदा	110291	142478	80	340			Banda
45-चित्रकूट	65539	196253	20	1425			Chitrakoot
चित्रकूट धाम मण्डल	257154	570148	176	2291			Chitrakoot Dham Div.
46-फतेहपुर	81591	124946	830	8808			Fatehpur
47-प्रतापगढ़	36965	135268	4042	46008			Pratapgarh
48-कौशाम्बी	26448	67776	1118	6323			Kaushambi
49-इलाहाबाद	85119	246501	24763	62193			Allahabad
इलाहाबाद मण्डल	230123	574491	30753	123332			Allahabad Division
50-बाराबंकी	34552	160824	344	8781			Barabanki
51-फैजाबाद	56374	158744	1586	14211			Faizabad
52-अम्बेडकरनगर	29632	80344	1483	27052			AmbedkarNagar
53-सुल्तानपुर	50697	159483	1700	23878			Sultanpur
54-अमेठी	47503	136168	2330	22887			Amethi
फैजाबाद मण्डल	218758	695563	7443	96809			Faizabad Division

अनुवद्ध.....

Contd.....

14- पशुपालन एवं दुग्धोद्योग

Animal Husbandry and Dairying

14.1 उत्तर प्रदेश में पशुधन एवं कुक्कुटादि पक्षियों की जिलेवार संख्या
Districtwise Number of Livestock and Poultry in U.P.

वर्ष/जिला/मण्डल/क्षेत्र	गोजातीय Cattle						Year/District/Division/Region
	देशी Deshi		क्रास ब्रीड Cross Breed		विदेशी Exotic		
	नर 2.5 वर्ष से ऊपर	मादा 3 वर्ष से ऊपर	नर 2.5 वर्ष से ऊपर	मादा 2.5 वर्ष से ऊपर	नर 2.5 वर्ष से ऊपर	मादा 2.5 वर्ष से ऊपर	
	Males Above 2.5 Years	Females Above 2.5 Years	Males Above 2.5 Years	Females Above 2.5 Years	Males Above 2.5 Years	Females Above 2.5 Years	
1	2	3	4	5	6	7	1
55-बहराइच	100673	247193	1389	5311			Bahraich
56-श्रावस्ती	68626	73381	206	1069			Shrawasti
57-बलरामपुर	64507	108186	212	2081			Balrampur
58-गोण्डा	50528	196651	2958	27085			Gonda
देवीपाटन मण्डल	284334	625411	4765	35546			Devipatan Division
59-सिद्धार्थनगर	32743	118469	389	3111			SiddharthNagar
60-बस्ती	11984	42921	1885	27785			Basti
61-संतकबीरनगर	8426	29088	767	15453			SantKabirNagar
बस्ती मण्डल	53153	190478	3041	46349			Basti Division
62-महाराजगंज	18998	17673	3787	16010			Maharajganj
63-गोरखपुर	9191	92646	1701	55609			Gorakhpur
64-कुशीनगर	10100	36028	3576	45660			KushiNagar
65-देवरिया	5387	46280	1802	59845			Deoria
गोरखपुर मण्डल	43676	192627	10866	177124			Gorakhpur Division
66-आजमगढ़	44944	190994	4231	77604			Azamgarh
67-मऊ	11186	66063	1545	14151			Mau
68-बलिया	4741	102075	631	46286			Ballia
आजमगढ़ मण्डल	60871	359132	6407	138041			Azamgarh Division
69-जौनपुर	35926	163834	6018	73878			Jaunpur
70-गाजीपुर	22534	164260	419	29043			Ghazipur
71-चन्दौली	9757	81500	636	23082			Chandauli
72-वाराणसी	9204	99012	1170	29793			Varanasi
वाराणसी मण्डल	77421	508606	8243	155796			Varanasi Division
73-संतरविदास नगर	7802	60113	4709	46093			SantravidasNagar
74-मिर्जापुर	64252	140697	3052	46702			Mirzapur
75-सोनभद्र	168948	151889	346	8055			Sonbhadra
विन्ध्याचल मण्डल	241002	352699	8107	100850			Vindhyachal Division
1. पश्चिमी सम्भाग	553756	1419835	139332	815228			Western Region
2. केन्द्रीय सम्भाग	687937	1517299	32663	147795			Central Region
3. बुन्देलखण्ड सम्भाग	377896	1090787	861	8859			Bundelkhand Region
4. पूर्वी सम्भाग	1093195	3213237	78451	856258			Eastern Region
उत्तर प्रदेश	2712784	7241158	251307	1828140			Uttar Pradesh

अनुबद्ध

Contd.....

14- पशुपालन एवं दुग्धोद्योग

Animal Husbandry and Dairying

14.1 उत्तर प्रदेश में पशुधन एवं कुक्कुटादि पक्षियों की जिलेवार संख्या

Districtwise Number of Livestock and Poultry in U.P.

वर्ष/जिला/मण्डल/क्षेत्र	गोजातीय Cattle	महिष वंशीय Buffaloes		पडवा एवं पडिया Buffaloes Young Stock	Year/District/Division/Region
	बछड़े एवं बछिया Young Stock	नर 3 वर्ष से ऊपर Males Above 3 Years	मादा 3 वर्ष से ऊपर Females Above 3 Years		
1	8	9	10	11	1
1961	6420654	1193570	5758039	4023991	1961
1966	6138042	1428504	5991121	4005863	1966
1972	5778566	1626579	6585962	4379819	1972
1978	5489538	1839724	7287786	4837241	1978
1982	6517472	2007657	7905780	5871481	1982
1988	7524831	2162120	8957014	7121051	1988
1993	7823824	2044289	10149074	7897361	1993
1997	6825950	1918437	9881763	8263095	1997
2003	6759210	1608809	11194710	10110181	2003
2007	8286467	1477696	12869193	12093504	2007
2012	7523678	1513981	15432180	13679173	2012
1-सहारनपुर	104988	46969	320325	266694	Saharanpur
2-मुजफ्फरनगर	84501	63135	256135	233636	Muzaffarnagar
3-शामली	36444	27429	141329	135961	Shamli
सहारनपुर मण्डल	225933	137533	717789	636291	Saharanpur div.
4-बिजनौर	105160	74768	308256	280324	Bijnor
5-मुरादाबाद	67099	55547	240704	235943	Moradabad
6-संभल	60476	22569	296399	259638	Sambhal
7-रामपुर	59870	35653	209074	196089	Rampur
8-अमरोहा	53588	57028	308327	292590	Amroha
मुरादाबाद मण्डल	346193	245565	1362760	1264584	Moradabad Div.
9-मेरठ	64049	68740	331063	248392	Meerut
10-बागपत	39731	37545	197693	180991	Baghpat
11-गाजियाबाद	24346	17153	128696	148996	Ghaziabad
12-हापुड़	25644	32098	161321	103580	Hapur
13-गौतमबुद्ध नगर	18143	15222	154137	118186	G. B. Nagar
14-बुलन्दशहर	81566	84971	669880	488797	Bulandshahar
मेरठ मण्डल	253479	255729	1642790	1288942	Meerut Div.
15-मथुरा	96078	52479	401259	328231	Mathura
16-आगरा	95329	9196	494889	423696	Agra
17-फिरोजाबाद	41514	10130	260940	252140	Firozabad
18-मैनपुरी	34951	16680	234968	213577	Mainpuri
आगरा मण्डल	267872	88485	1392056	1217644	Agra Div.
19-अलीगढ़.	76605	47201	534274	548934	Aligarh
20-हाथरस	25102	8116	216564	230353	Hathras
21-एटा	52399	13012	260326	389938	Etah
22-कासगंज	28029	35366	424584	332740	Kasganj
अलीगढ़ मण्डल	182135	103695	1435748	1501965	Aligarh Div.
23-बदायूं	82316	24117	408173	369722	Badaun
24-बरेली	101481	42077	313262	282150	Bareilly
25-पीलीभीत	60450	18093	128718	121247	Pilibhit
26-शाहजहाँपुर	114290	40621	234215	215391	Shahjahanpur
बरेली मण्डल	358537	124908	1084368	988510	Bareilly Div.
अनुवद्ध.....					Contd.....

14- पशुपालन एवं दुग्धोद्योग

Animal Husbandry and Dairying

14.1 उत्तर प्रदेश में पशुधन एवं कुक्कुटादि पक्षियों की जिलेवार संख्या

Districtwise Number of Livestock and Poultry in U.P.

वर्ष/जिला/मण्डल/क्षेत्र	गोजातीय Cattle	महिष वंशीय Buffaloes		पडवा एवं पडिया Buffaloes Young Stock	Year/District/Division/Region
	बछड़े एवं बछिया Young Stock	नर 3 वर्ष से ऊपर Males Above 3 Years	मादा 3 वर्ष से ऊपर Females Above 3 Years		
1	8	9	10	11	1
27-खीरी	244116	87748	222763	216996	kheri
28-सीतापुर	183778	43567	224083	211320	Sitapur
29-हरदोई	159245	42714	295268	286256	Hardoi
30-उन्नाव	146467	21071	265609	218907	Unnao
31-लखनऊ	111670	18021	156291	100313	Lucknow
32-रायबरेली	128102	13347	166201	151871	Raebareli
लखनऊ मण्डल	973378	226468	1330215	1185663	Lucknow Division
33-फर्रुखाबाद	44653	16660	147663	126530	Farrukhabad
34-कन्नौज	55361	20651	159890	142123	Kannauj
35-इटावा	54248	8955	148177	135551	Etawah
36-औरैया	44314	13702	121813	118950	Auraiya
37-कानपुर देहात	76415	16860	192147	188930	Kanpur Dehat
38-कानपुर नगर	73103	6791	212671	154615	Kanpur Nagar
कानपुर मण्डल	348094	83619	982361	866699	Kanpur Division
39-जालौन	102298	3382	132760	120140	Jalaun
40-झाँसी	127674	5515	132902	104532	Jhansi
41-ललितपुर	181895	7910	122542	104403	Lalitpur
झाँसी मण्डल	411867	16807	388204	329075	Jhansi Division
42-हमीरपुर	105244	3879	103755	91903	Hamirpur
43-महोबा	78953	3049	62651	70308	Mahoba
44-बोंदा	118320	5854	170939	147298	Banda
45-चित्रकूट	158095	2856	93347	87065	Chitrakoot
चित्रकूट धाम मण्डल	460612	15638	430692	396574	Chitrakoot Dham Div.
46-फतेहपुर	104721	14507	330320	248829	Fatehpur
47-प्रतापगढ़	155844	6951	186466	162763	Pratapgarh
48-कौशाम्बी	61721	9301	108864	102768	Kaushambi
49-इलाहाबाद	280841	25873	286163	272514	Allahabad
इलाहाबाद मण्डल	603127	56632	911813	786874	Allahabad Division
50-बाराबंकी	132825	6458	242093	196989	Barabanki
51-फैजाबाद	149191	2467	145023	142937	Faizabad
52-अम्बेडकरनगर	89367	1868	147087	139858	AmbedkarNagar
53-सुल्तानपुर	153265	2705	155081	114179	Sultanpur
54-अमेठी	133024	7859	140558	122007	Amethi
फैजाबाद मण्डल	657672	21357	829842	715970	Faizabad Division
अनुवद्ध.....					Contd.....

14- पशुपालन एवं दुग्धोद्योग

Animal Husbandry and Dairying

14.1 उत्तर प्रदेश में पशुधन एवं कुक्कुटादि पक्षियों की जिलेवार संख्या

Districtwise Number of Livestock and Poultry in U.P.

वर्ष/जिला/मण्डल/क्षेत्र	गोजातीय Cattle	महिष वंशीय Buffaloes		पडवा एवं पडिया Buffaloes Young Stock	Year/District/Division/Region
	बछड़े एवं बछिया Young Stock	नर 3 वर्ष से ऊपर Males Above 3 Years	मादा 3 वर्ष से ऊपर Females Above 3 Years		
1	8	9	10	11	1
55-बहराइच	181612	52248	165699	148016	Bahraich
56-श्रावस्ती	57072	13683	63107	54166	Shrawasti
57-बलरामपुर	98581	10960	78045	76966	Balrampur
58-गोण्डा	193282	7074	198798	189381	Gonda
देवीपाटन मण्डल	530547	83965	505649	468529	Devipatan Division
59-सिद्धार्थनगर	117062	1699	79195	86167	SiddharthNagar
60-बस्ती	69322	5245	172963	155945	Basti
61-संतकबीरनगर	39836	1258	60939	69926	Santkabinagar
बस्ती मण्डल	226220	8202	313097	312038	Basti Division
62-महाराजगंज	29193	1561	91915	88356	Maharajganj
63-गोरखपुर	129618	1830	142306	134986	Gorakhpur
64-कुशीनगर	63030	2856	146577	120008	KushiNagar
65-देवरिया	86783	2751	113012	95508	Deoria
गोरखपुर मण्डल	308624	8998	493810	438858	Gorakhpur Division
66-आजमगढ़	222000	2329	240571	195485	Azamgarh
67-मऊ	67549	1005	93296	80685	Mau
68-बलिया	120115	619	125979	107309	Ballia
आजमगढ़ मण्डल	409664	3953	459846	383479	Azamgarh Division
69-जौनपुर	192588	8078	253454	202967	Jaunpur
70-गाजीपुर	165635	2986	253645	222145	Ghazipur
71-चन्दौली	89901	1970	120204	99552	Chandauli
72-वाराणसी	101532	4202	193112	97758	Varanasi
वाराणसी मण्डल	549656	17236	820415	622422	Varanasi Division
73-संतरविदास नगर	91202	4532	76876	63170	Santravidanagar
74-मिर्जापुर	172211	7381	130425	113374	Mirzapur
75-सोनभद्र	146655	3278	123424	98512	Sonbhadra
विन्ध्याचल मण्डल	410068	15191	330725	275056	Vindhyachal Division
1. पश्चिमी सम्भाग	1832725	1015883	8213054	7421090	Western Region
2. केन्द्रीय सम्भाग	1360442	271084	2307446	1975026	Central Region
3. बुन्देलखण्ड सम्भाग	872479	32445	818896	725649	Bundelkhand Region
4. पूर्वी सम्भाग	3458032	194569	4092784	3557408	Eastern Region
उत्तर प्रदेश	7523678	1513981	15432180	13679173	Uttar Pradesh

अनुबद्ध

Contd.....

14- पशुपालन एव दुग्धोद्योग

Animal Husbandry and Dairying

14.1 उत्तर प्रदेश में पशुधन एवं कुक्कुटादि पक्षियों की जिलेवार संख्या

Districtwise Number of Livestock and Poultry in U.P.

वर्ष/जिला/मण्डल/क्षेत्र	भेड़ Sheeps	बकरे तथा बकरियां Goats	घोड़े, टट्टू Horses, Ponies	सुअर Pigs	Year/District/Division/ Region
1	12	13	14	15	1
1961	2462184	7958124	296328	116146	1961
1966	2623292	8136104	229845	1162279	1966
1972	1955898	6609635	230434	1301615	1972
1978	2058884	8462243	203409	1605928	1978
1982	2309748	9685692	212039	2281441	1982
1988	2149968	11320750	216930	2488749	1988
1993	2403919	13109826	249117	2904537	1993
1997	2218591	12866360	239638	3212771	1997
2003	1436731	12941013	154049	2602130	2003
2007	1400474	14829064	98036	1986793	2007
2012	1353653	15585615	151848	1334392	2012
1-सहारनपुर	25812	97072	4432	25913	Saharanpur
2-मुजफ्फरनगर	8396	47578	5142	20714	Muzaffarnagar
3-शामली	3882	28049	2287	10171	Shamli
सहारनपुर मण्डल	38090	172699	11861	56798	Saharanpur div.
4-बिजनौर	7704	137355	6006	24222	Bijnor
5-मुरादाबाद	4302	208768	4823	11209	Moradabad
6-संभल	3656	127239	5010	10108	Sambhal
7-रामपुर	8115	127174	4308	9133	Rampur
8-अमरोहा	1480	74252	1743	6718	Amroha
मुरादाबाद मण्डल	25257	674788	21890	61390	Moradabad Div.
9-मेरठ	4120	76554	3051	15903	Meerut
10-बागपत	2850	23712	2387	10103	Baghpat
11-गाजियाबाद	881	32726	1348	6317	Ghaziabad
12-हापुड	1335	37523	1651	4672	Hapur
13-गौतमबुद्ध नगर	2317	21933	1385	7161	G. B. Nagar
14-बुलन्दशहर	3135	199186	3850	19179	Bulandshahr
मेरठ मण्डल	14638	391634	13672	63335	Meerut Div.
15-मथुरा	38909	128987	1376	29394	Mathura
16-आगरा	50234	304616	4406	38464	Agra
17-फिरोजाबाद	5218	226343	1329	15068	Firozabad
18-मैनपुरी	16725	241819	625	11213	Mainpuri
आगरा मण्डल	111086	901765	7736	94139	Agra Div.
19-अलीगढ़.	10463	173119	5185	19140	Aligarh
20-हाथरस	11203	89437	1730	14894	Hathras
21-एटा	3745	346504	1068	17947	Etah
22-कासगंज	7441	184495	2542	10288	Kasganj
अलीगढ़ मण्डल	32852	793555	10525	62269	Aligarh Div.
23-बदायूं	13911	205595	9584	18765	Badaun
24-बरेली	3389	198296	9622	14337	Bareilly
25-पीलीभीत	1213	97617	4958	5738	Pilibhit
26-शाहजहाँपुर	4832	203681	4760	23612	Shahjahanpur
बरेली मण्डल	23345	705189	28924	62452	Bareilly Div.
अनुवद्ध.....					Contd.....

14- पशुपालन एव दुग्धोद्योग

Animal Husbandry and Dairying

14.1 उत्तर प्रदेश में पशुधन एवं कुक्कुटादि पक्षियों की जिलेवार संख्या

Districtwise Number of Livestock and Poultry in U.P.

वर्ष/जिला/मण्डल/क्षेत्र	भेड़ Sheeps	बकरे तथा बकरियां Goats	घोड़े, टट्टू Horses, Ponies	सुअर Pigs	Year/District/Division/ Region
1	12	13	14	15	1
27-खीरी	23444	475579	2264	22164	kheri
28-सीतापुर	2869	422227	1670	14996	Sitapur
29-हरदोई	20047	346720	4240	29362	Hardoi
30-उन्नाव	16155	367779	1877	26464	Unnao
31-लखनऊ	1878	182769	1047	25697	Lucknow
32-रायबरेली	18576	231258	5234	62245	Raebareli
लखनऊ मण्डल	82969	2026332	16332	180928	Lucknow Division
33-फर्रुखाबाद	13475	127048	1236	10743	Farrukhabad
34-कन्नौज	12380	254623	704	12365	Kannauj
35-इटावा	5151	299505	685	9022	Etawah
36-औरैया	9621	262822	283	10973	Auraiya
37-कानपुर देहात	16522	352829	443	12678	Kanpur Dehat
38-कानपुर नगर	9014	243810	1481	56824	Kanpur Nagar
कानपुर मण्डल	66163	1540637	4832	112605	Kanpur Division
39-जालौन	28827	267994	361	24530	Jalaun
40-झाँसी	53479	294216	354	9105	Jhansi
41-ललितपुर	8203	156838	172	3623	Lalitpur
झाँसी मण्डल	90509	719048	887	37258	Jhansi Division
42-हमीरपुर	16413	291825	835	14362	Hamirpur
43-महोबा	14586	162623	475	21371	Mahoba
44-बाँदा	12259	210916	1498	17566	Banda
45-चित्रकूट	20213	125317	348	10688	Chitrakoot
चित्रकूट धाम मण्डल	63471	790681	3156	63987	Chitrakoot Dham Div.
46-फतेहपुर	124204	397323	3834	51926	Fatehpur
47-प्रतापगढ़	18886	263750	3268	43938	Pratapgarh
48-कौशाम्बी	33229	211425	2427	43667	Kaushambi
49-इलाहाबाद	128452	299979	1844	55885	Allahabad
इलाहाबाद मण्डल	304771	1172477	11373	195416	Allahabad Division
50-बाराबंकी	2023	286668	2671	15660	Barabanki
51-फैजाबाद	9091	186152	722	15205	Faizabad
52-अम्बेडकरनगर	13040	142560	1554	6634	AmbedkarNagar
53-सुल्तानपुर	28121	178041	513	7063	Sultanpur
54-अमेठी	14852	264080	2210	36858	Amethi
फैजाबाद मण्डल	67127	1057501	7670	81420	Faizabad Division

अनुवद्ध.....

Contd.....

14- पशुपालन एव दुग्धोद्योग

Animal Husbandry and Dairying

14.1 उत्तर प्रदेश में पशुधन एवं कुक्कुटादि पक्षियों की जिलेवार संख्या

Districtwise Number of Livestock and Poultry in U.P.

वर्ष/जिला/मण्डल/क्षेत्र	भेड़ Sheeps	बकरे तथा बकरियां Goats	घोड़े, टट्टू Horses, Ponies	सुअर Pigs	Year/District/Division/ Region
1	12	13	14	15	1
55-बहराइच	20087	502321	3286	17207	Bahraich
56-श्रावस्ती	5197	139453	1345	9268	Shrawasti
57-बलरामपुर	8297	173832	489	9424	Balrampur
58-गोण्डा	15791	253326	457	9949	Gonda
देवीपाटन मण्डल	49372	1068932	5577	45848	Devipatan Division
59-सिद्धार्थनगर	5585	228818	549	9781	SiddharthNagar
60-बस्ती	7057	174247	73	1602	Basti
61-संतकबीरनगर	4376	103349	267	2428	Santkabinagar
बस्ती मण्डल	17018	506414	889	13811	Basti Division
62-महाराजगंज	3999	260170	493	20388	Maharajganj
63-गोरखपुर	7894	196224	636	18032	Gorakhpur
64-कुशीनगर	5150	332745	918	8606	KushiNagar
65-देवरिया	2916	263799	189	12659	Deoria
गोरखपुर मण्डल	19959	1052938	2236	59685	Gorakhpur Division
66-आजमगढ़	14462	311608	201	25773	Azamgarh
67-मऊ	6608	175568	131	13800	Mau
68-बलिया	23170	154580	1664	15476	Ballia
आजमगढ़ मण्डल	44240	641756	1996	55049	Azamgarh Division
69-जौनपुर	42555	267452	220	24982	Jaunpur
70-गाजीपुर	56624	307656	522	11727	Ghazipur
71-चन्दौली	30320	98838	462	8298	Chandauli
72-वाराणसी	16061	162090	141	8379	Varanasi
वाराणसी मण्डल	145560	836036	1345	53386	Varanasi Division
73-संतरविदास नगर	38096	74123	24	6977	Santravidanagar
74-मिर्जापुर	88722	167168	713	18321	Mirzapur
75-सोनभद्र	30408	291942	210	9318	Sonbhadra
विन्ध्याचल मण्डल	157226	533233	947	34616	Vindhyachal Division
1. पश्चिमी सम्भाग	285895	4583628	97516	443486	Western Region
2. केन्द्रीय सम्भाग	234732	3306962	24761	318016	Central Region
3. बुन्देलखण्ड सम्भाग	153980	1509729	4043	101245	Bundelkhand Region
4. पूर्वी सम्भाग	679046	6185296	25528	471645	Eastern Region
उत्तर प्रदेश	1353653	15585615	151848	1334392	Uttar Pradesh

अनुबद्ध

Contd

14- पशुपालन एव दुग्धोद्योग

Animal Husbandry and Dairying

14.1 उत्तर प्रदेश में पशुधन एवं कुक्कुटादि पक्षियों की जिलेवार संख्या

Districtwise Number of Livestock and Poultry in U.P.

वर्ष/जिला/मण्डल/क्षेत्र	अन्य पशुधन Other Live Stock	कुल पशुधन Total Live Stock	कुक्कुट आदि Poultry etc.	Year/District/Division/Region
1	16	17	18	1
1961	265973	49404356	3254310	1961
1966	273497	49971688	3771027	1966
1972	291085	49198966	2920293	1972
1978	275537	52344633	5497520	1978
1982	312632	56735124	6858443	1982
1988	379617	61198528	9319999	1988
1993	526753	70152054	10789730	1993
1997	432941	61066433	13166233	1997
2003	400997	56457552	12193964	2003
2007	114200	63966312	17879918	2007
2012	107238	68715147	18667832	2012
1-सहारनपुर	576	1048145	248193	Saharanpur
2-मुजफ्फरनगर	2067	844768	205089	Muzaffarnagar
3-शामली	817	436139	286561	Shamli
सहारनपुर मण्डल	3460	2329052	739843	Saharanpur div.
4-बिजनौर	1708	1143739	265579	Bijnor
5-मुरादाबाद	547	944408	116205	Moradabad
6-संभल	840	896410	129199	Sambhal
7-रामपुर	914	749123	430053	Rampur
8-अमरोहा	354	891994	135715	Amroha
मुरादाबाद मण्डल	4363	4625674	1076751	Moradabad Div.
9-मेरठ	1571	914595	160150	Meerut
10-बागपत	1390	555619	70068	Baghpat
11-गाजियाबाद	913	399243	52555	Ghaziabad
12-हापुड	1146	416312	39057	Hapur
13-गौतमबुद्ध नगर	2111	369051	27728	G. B. Nagar
14-बुलन्दशहर	2598	1696151	230518	Bulandshahar
मेरठ मण्डल	9729	4350971	580076	Meerut Div.
15-मथुरा	4687	1211508	121678	Mathura
16-आगरा	10359	1546824	157409	Agra
17-फिरोजाबाद	2091	872228	67375	Firozabad
18-मैनपुरी	1650	823726	120465	Mainpuri
आगरा मण्डल	18787	4454286	466927	Agra Div.
19-अलीगढ़.	3241	1544427	203924	Aligarh
20-हाथरस	5293	640822	48399	Hathras
21-एटा	1891	1180232	91200	Etah
22-कासगंज	1539	1096844	78474	Kasganj
अलीगढ़ मण्डल	11964	4462325	421997	Aligarh Div.
23-बदायूं	601	1312444	233561	Badaun
24-बरेली	615	1125743	271388	Bareilly
25-पीलीभीत	1352	530761	116633	Pilibhit
26-शाहजहाँपुर	798	1016388	98490	Shahjahanpur
बरेली मण्डल	3366	3985336	720072	Bareilly Div.
अनुवद्ध.....				Contd.....

14- पशुपालन एव दुग्धोद्योग

Animal Husbandry and Dairying

14.1 उत्तर प्रदेश में पशुधन एवं कुक्कुटादि पक्षियों की जिलेवार संख्या

Districtwise Number of Livestock and Poultry in U.P.

वर्ष/जिला/मण्डल/क्षेत्र	अन्य पशुधन Other Live Stock	कुल पशुधन Total Live Stock	कुक्कुट आदि Poultry etc.	Year/District/Division/Region
1	16	17	18	1
27-खीरी	121	1712117	431978	kheri
28-सीतापुर	274	1409845	444655	Sitapur
29-हरदोई	1267	1534876	230738	Hardoi
30-उन्नाव	847	1299915	283393	Unnao
31-लखनऊ	1143	767299	464834	Lucknow
32-रायबरेली	1571	1044175	161007	Raebareli
लखनऊ मण्डल	5223	7768227	2016605	Lucknow Division
33-फर्रुखाबाद	1578	557749	52441	Farrukhabad
34-कन्नौज	578	734180	206946	Kannauj
35-इटावा	683	735189	90702	Etawah
36-औरैया	530	641704	119175	Auraiya
37-कानपुर देहात	270	958799	236602	Kanpur Dehat
38-कानपुर नगर	857	881760	732224	Kanpur Nagar
कानपुर मण्डल	4496	4509381	1438090	Kanpur Division
39-जालौन	613	803562	195889	Jalaun
40-झाँसी	1365	953981	126351	Jhansi
41-ललितपुर	44	886768	99414	Lalitpur
झाँसी मण्डल	2022	2644311	421654	Jhansi Division
42-हमीरपुर	581	793066	73488	Hamirpur
43-महोबा	393	563483	66813	Mahoba
44-बाँदा	2304	940143	139394	Banda
45-चित्रकूट	397	761563	27789	Chitrakoot
चित्रकूट धाम मण्डल	3675	3058255	307484	Chitrakoot Dham Div.
46-फतेहपुर	1307	1493146	163119	Fatehpur
47-प्रतापगढ़	529	1064678	207543	Pratapgarh
48-कौशाम्बी	2311	677378	93779	Kaushambi
49-इलाहाबाद	1007	1771134	633881	Allahabad
इलाहाबाद मण्डल	5154	5006336	1098322	Allahabad Division
50-बाराबंकी	1925	1091813	318439	Barabanki
51-फैजाबाद	239	881942	363804	Faizabad
52-अम्बेडकरनगर	2870	683349	301738	AmbedkarNagar
53-सुल्तानपुर	307	875033	334519	Sultanpur
54-अमेठी	54	930390	215344	Amethi
फैजाबाद मण्डल	5395	4462527	1533844	Faizabad Division
अनुवद्ध.....				Contd.....

14- पशुपालन एव दुग्धोद्योग

Animal Husbandry and Dairying

14.1 उत्तर प्रदेश में पशुधन एवं कुक्कुटादि पक्षियों की जिलेवार संख्या

Districtwise Number of Livestock and Poultry in U.P.

वर्ष/जिला/मण्डल/क्षेत्र	अन्य पशुधन Other Live Stock	कुल पशुधन Total Live Stock	कुक्कुट आदि Poultry etc.	Year/District/Division/Region
1	16	17	18	1
55-बहराइच	550	1445592	418110	Bahraich
56-श्रावस्ती	820	487393	75824	Shrawasti
57-बलरामपुर	616	632196	361186	Balrampur
58-गोण्डा	445	1145725	262516	Gonda
देवीपाटन मण्डल	2431	3710906	1117636	Devipatan Division
59-सिद्धार्थनगर	204	683772	312683	SiddharthNagar
60-बस्ती	129	671158	228689	Basti
61-संतकबीरनगर	149	336262	146537	Santkabinagar
बस्ती मण्डल	482	1691192	687909	Basti Division
62-महाराजगंज	220	552763	558137	Maharajganj
63-गोरखपुर	532	791205	682246	Gorakhpur
64-कुशीनगर	983	776237	449717	Kushinagar
65-देवरिया	1391	692322	258626	Deoria
गोरखपुर मण्डल	3126	2812527	1948726	Gorakhpur Division
66-आजमगढ़	1545	1331747	589877	Azamgarh
67-मऊ	2832	534419	383352	Mau
68-बलिया	6966	709611	232005	Ballia
आजमगढ़ मण्डल	11343	2575777	1205234	Azamgarh Division
69-जौनपुर	1117	1273069	449593	Jaunpur
70-गाजीपुर	5132	1242328	375961	Ghazipur
71-चन्दौली	1521	566041	407514	Chandauli
72-वाराणसी	1125	723579	294891	Varanasi
वाराणसी मण्डल	8895	3805017	1527959	Varanasi Division
73-संतरविदास नगर	37	473754	100652	SantravidasNagar
74-मिर्जापुर	3241	956259	806606	Mirzapur
75-सोनभद्र	49	1033034	451445	Sonbhadra
विन्ध्याचल मण्डल	3327	2463047	1358703	Vindhyachal Division
1. पश्चिमी सम्भाग	55038	26876466	4474930	Western Region
2. केन्द्रीय सम्भाग	9582	12193745	3466989	Central Region
3. बुन्देलखण्ड सम्भाग	5697	5702566	729138	Bundelkhand Region
4. पूर्वी सम्भाग	36921	23942370	9996775	Eastern Region
उत्तर प्रदेश	107238	68715147	18667832	Uttar Pradesh

** मातृ जनपद में सम्मिलित

** Included in Mother District

कुल पशुधन में कुत्ते छोड़कर

Excludes dogs in Total live Stock

स्रोत- 1. राजस्व परिषद, उ० प्र० ।

Source- 1. Board of Revenue, U. P.

2. पशुपालन विभाग, उ० प्र० ।

2. Dept. of Animal Husbandry, U.P.

14- पशुपालन एव दुग्धोद्योग

Animal Husbandry and Dairying

14.2 उत्तर प्रदेश में पशुपालन के अन्तर्गत अवस्थापना सम्बन्धी सुविधायें

Districtwise Infrastructural Facilities in Animal Husbandry in U.P

(संख्या)							(Number)
वर्ष/जिला/ मण्डल/क्षेत्र	पशु चिकित्सालयों की संख्या No. of Veterinary Hospital	औषधालयों की संख्या No. of Veterinary Dispensaries	कृत्रिम गर्भाधान केन्द्र A.I. Centres	भेड़ ऊन विकास केन्द्र Sheep & Wool Extension Centres	कुक्कुट प्रजनन केन्द्र Poultry Breeding Farms	सुअर प्रजनन केन्द्र Pig Breeding Farms	Year/District/ Division/Region
1	2	3	4	5	6	7	1
1950-51	228	832	6	4	10	0	1950-51
1960-61	655	1141	183	55	33	0	1960-61
1970-71	1055	1745	1641	88	0	0	1970-71
1980-81	1199	2219	2658	202	42	0	1980-81
1990-91	1735	2943	2661	263	32	9	1990-91
1992-93	1877	2943	2661	263	36	9	1992-93
1993-94	1877	2943	2661	263	39	9	1993-94
1994-95	1919	2911	2661	263	18	36	1994-95
1999-00	2044	3126	3352	263	9	9	1999-00
2000-01	1785	2557	3079	180	5	7	2000-01
2001-02	1758	2557	3079	180	6	7	2001-02
2002-03	1758	2557	3079	180	6	7	2002-03
2003-04	1758	2557	3079	180	6	7	2003-04
2004-05	1758	2557	3079	180	6	8	2004-05
2005-06	1758	2557	3079	180	6	8	2005-06
2006-07	1788	2558	3079	180	6	8	2006-07
2007-08	2008	2810	3079	180	6	34	2007-08
2008-09	2200	2827	3079	180	6	10	2008-09
2009-10	2200	2843	5043	180	9	8	2009-10
2010-11	2200	2843	5043	180	13	8	2010-11
2011-12	2200	2843	5043	180	13	8	2011-12
2012-13	2200	2843	5043	180	13	7	2012-13
2013 -14	2200	2843	5043	180	13	6	2013 -14
2014 -15	2200	2575	5043	180	13	6	2014 -15
2015 -16	2200	2843	5043	180	11	6	2015 -16
1-सहारनपुर	36	47	83				Saharanpur
2-मुजफ्फरनगर	73	82	155	5			Muzaffarnagar
3-शामली			0	1			Shamli
सहारनपुर मण्डल	109	129	238	6	0	0	Saharanpur div.
4-बिजनौर	37	30	67				Bijnor
5-मुरादाबाद	31	86	117		1		Moradabad
6-संभल			0				Sambhal
7-रामपुर	19	26	45				Rampur
8-अमरोहा	21	43	64				Amroha
मुरादाबाद मण्डल	108	185	293	0	1	0	Moradabad Div.
9-मेरठ	32	72	104				Meerut
10-बागपत	32	46	78				Baghpat
11-गाजियाबाद	34	50	84		1		Ghaziabad
12-हापुड			0				Hapur
13-गौतमबुद्ध नगर	20	13	33				G. B. Nagar
14-बुलन्दशहर	45	63	108				Bulandshahar
मेरठ मण्डल	163	244	407	0	1	0	Meerut Div.
15-मथुरा	29	47	76	2			Mathura
16-आगरा	34	42	76	1	1		Agra
17-फिरोजाबाद	29	40	69				Firozabad
18-मैनपुरी	35	42	77	1			Mainpuri
आगरा मण्डल	127	171	298	4	1	0	Agra Div.
19-अलीगढ़.	47	130	177			1	Aligarh
20-हाथरस	20	25	45				Hathras
21-एटा	42	31	73				Etah
22-कासगंज	16	23	39				Kasganj
अलीगढ़ मण्डल	125	209	334	0	0	1	Aligarh Div.

अनुबद्ध

Contd.....

14- पशुपालन एव दुग्धोद्योग

Animal Husbandry and Dairying

14.2 उत्तर प्रदेश में पशुपालन के अन्तर्गत अवस्थापना सम्बन्धी सुविधायें

Districtwise Infrastructural Facilities in Animal Husbandry in U.P

(संख्या)							(Number)
वर्ष/जिला/ मण्डल/क्षेत्र	पशु चिकित्सालयों की संख्या No. of Veterinary Hospital	औषधालयों की संख्या No. of Veterinary Dispensaries	कृत्रिम गर्भाधान केन्द्र A.I. Centres	भेड़ ऊन विकास केन्द्र Sheep & Wool Extension Centres	कुक्कुट प्रजनन केन्द्र Poultry Breeding Farms	सुअर प्रजनन केन्द्र Pig Breeding Farms	Year/District/ Division/Region
1	2	3	4	5	6	7	1
23-बदायूं	35	51	86	1			Badaun
24-बरेली	35	31	66		1		Bareilly
25-पीलीभीत	16	29	45				Pilibhit
26-शाहजहाँपुर	31	29	60				Shahjahanpur
बरेली मण्डल	117	140	257	1	1	0	Bareilly Division
27-खीरी	42	32	74				kheri
28-सीतापुर	38	41	79			1	Sitapur
29-हरदोई	47	59	106	1			Hardoi
30-उन्नाव	52	47	99	1			Unnao
31-लखनऊ	28	50	78				Lucknow
32-रायबरेली	47	58	105	12			Raebareli
लखनऊ मण्डल	254	287	541	14	0	1	Lucknow Division
33-फर्रुखाबाद	25	28	53	1			Farrukhabad
34-कन्नौज	19	16	35				Kannauj
35-इटवा	26	35	61		1		Etawah
36-औरैया	18	23	41				Auraiya
37-कानपुर देहात	27	59	86				Kanpur Dehat
38-कानपुर नगर	32	80	112				Kanpur Nagar
कानपुर मण्डल	147	241	388	1	1	0	Kanpur Division
39-जालौन	20	41	61	4			Jalaun
40-झाँसी	22	19	41	8	1		Jhansi
41-ललितपुर	19	32	51	5		1	Lalitpur
झाँसी मण्डल	61	92	153	17	1	1	Jhansi Division
42-हमीरपुर	19	25	44	1			Hamirpur
43-महोबा	15	12	27	1	0		Mahoba
44-बाँदा	20	23	43	1	0		Banda
45-चित्रकूट	13	16	29	4			Chitrakoot
चित्रकूट धाम मण्डल	67	76	143	7	0	0	Chitrakoot Dham Div.
46-फतेहपुर	35	52	87	10			Fatehpur
47-प्रतापगढ़	50	51	101	4			Pratapgarh
48-कौशाम्बी	15	24	39	11			Kaushambi
49-इलाहाबाद	49	101	150	32			Allahabad
इलाहाबाद मण्डल	149	228	377	57	0	0	Allahabad Division
50-बाराबंकी	41	70	111		1	1	Barabanki
51-फैजाबाद	25	19	44	1	1		Faizabad
52-अम्बेडकरनगर	18	23	41				AmbedkarNagar
53-सुल्तानपुर	52	81	133	7			Sultanpur
54-अमेठी			0				Amethi
फैजाबाद मण्डल	136	193	329	8	2	1	Faizabad Division
अनुवद्ध.....							Contd.....

14- पशुपालन एव दुग्धोद्योग

Animal Husbandry and Dairying

14.2 उत्तर प्रदेश में पशुपालन के अन्तर्गत अवस्थापना सम्बन्धी सुविधायें

Districtwise Infrastructural Facilities in Animal Husbandry in U.P

(संख्या)							(Number)
वर्ष/जिला/ मण्डल/क्षेत्र	पशु चिकित्सालयों की संख्या No. of Veterinary Hospital	औषधालयों की संख्या No. of Veterinary Dispensaries	कृत्रिम गर्भाधान केन्द्र A.I. Centres	भेड़ ऊन विकास केन्द्र Sheep & Wool Extension Centres	कुक्कुट प्रजनन केन्द्र Poultry Breeding Farms	सुअर प्रजनन केन्द्र Pig Breeding Farms	Year/District/ Division/Region
1	2	3	4	5	6	7	1
55-बहराइच	35	30	65	1			Bahraich
56-श्रावस्ती	13	3	16				Shrawasti
57-बलरामपुर	19	19	38	1			Balrampur
58-गोण्डा	35	33	68	2	1		Gonda
देवीपाटन मण्डल	102	85	187	4	1	0	Devipatan Division
59-सिद्धार्थनगर	25	36	61				SiddharthNagar
60-बस्ती	31	33	64				Basti
61-संतकबीरनगर	18	19	37				SantKabirNagar
बस्ती मण्डल	74	88	162	0	0	0	Basti Division
62-महाराजगंज	31	26	57				Maharajganj
63-गोरखपुर	52	53	105	3			Gorakhpur
64-कुशीनगर	24	40	64	1	0		KushiNagar
65-देवरिया	26	38	64	2	0		Deoria
गोरखपुर मण्डल	133	157	290	6	0	0	GorakhpurDivision
66-आजमगढ़	58	54	112	4	0		Azamgarh
67-मऊ	31	28	59	2			Mau
68-बलिया	56	46	102	1			Ballia
आजमगढ़ मण्डल	145	128	273	7	0	0	Azamgarh Division
69-जौनपुर	36	45	81	3			Jaunpur
70-गाजीपुर	52	50	102	2			Ghazipur
71-चन्दौली	18	21	39	5		1	Chandauli
72-वाराणसी	16	18	34	15	1	1	Varanasi
वाराणसी मण्डल	122	134	256	25	1	2	Varanasi Division
73-संतरविदास नगर	11	10	21	8			SantravidasNagar
74-मिर्जापुर	27	29	56	14	1		Mirzapur
75-सोनभद्र	23	17	40	1			Sonbhadra
विन्ध्याचल मण्डल	61	56	117	23	1	0	Vindhyachal
1. पश्चिमी सम्भाग	837	1180	2017	12	5	1	Western Region
2. केन्द्रीय सम्भाग	389	548	937	24	1	2	Central Region
3. बन्देलखण्ड सम्भाग	128	168	296	24	1	1	Bundelkhand Region
4. पूर्वी सम्भाग	846	947	1793	120	4	2	Eastern Region
उत्तर प्रदेश	2200	2843	5043	180	11	6	Uttar Pradesh

स्रोत-पशुपालन निदेशालय, ३०१०

Source:- Directorate of Animal Husbandry, U.P.

14- पशुपालन एव दुग्धोद्योग

Animal Husbandry and Dairying

14.3 उत्तर प्रदेश में पशु संस्थाओं में किया गया जिलेवार कार्य

Districtwise Work Done in Veterinary Institutions in U.P.

(लाख में)

(In lakh)

वर्ष/जिला/मण्डल/ क्षेत्र	चिकित्सित पशु Animals Treated	बधियाकरण Castration Performed	टीकाकरण			Year/District/Division/ Region
			गलाघोटू H.S.	पोंकनी R.P.	रानीखेत R.D.	
1	2	3	4	5	6	1
1950-51	11.26	2.77	17.73	4.83	0.10	1950-51
1960-61	22.98	3.06	35.45	9.81	0.82	1960-61
1970-71	68.57	10.78	53.30	58.91	17.11	1970-71
1980-81	106.05	5.69	81.91	52.00	22.25	1980-81
1990-91	171.24	8.94	119.77	60.98	38.14	1990-91
1998-99	215.01	11.42	176.56	0.77	55.03	1998-99
1999-00	243.39	11.71	153.69	0.26	55.66	1999-00
2000-01	173.25	7.79	134.66	0.02	32.28	2000-01
2001-02	172.66	7.03	136.23	0.00	37.93	2001-02
2002-03	178.36	7.49	187.92	0.00	40.41	2002-03
2003-04	183.60	7.15	154.37	0.00	44.80	2003-04
2004-05	190.16	7.60	160.28	0.00	52.93	2004-05
2005-06	192.09	7.89	171.43	0.00	46.78	2005-06
2006-07	199.60	7.67	136.79	0.00	46.46	2006-07
2007-08	211.55	8.15	156.89	0.00	49.02	2007-08
2008-09	219.86	8.28	149.35	0.00	52.49	2008-09
2009-10	234.46	9.22	112.55	0.00	67.85	2009-10
2010-11	250.33	10.80	219.25	0.00	50.76	2010-11
2011-12	282.57	12.14	268.55	0.00	73.92	2011-12
2012-13	301.72	13.14	260.28	0.00	71.03	2012-13
2013-14	31.91	1.39	32.27	0.00	9.90	2013-14
2014-15	325.25	14.56	243.54	0.00	103.62	2014-15
2015-16	341.71	14.75	346.27	0.00	74.96	2015-16
1-सहारनपुर	4.41	0.13	5.30	0.00	0.30	Saharanpur
2-मुजफ्फरनगर	4.89	0.09	5.73	0.00	0.30	Muzaffarnagar
3-शामली	2.61	0.07	3.48	0.00	0.40	Shamli
सहारनपुर मण्डल	11.91	0.29	14.51	0.00	1.00	Saharanpur div.
4-बिजनौर	5.43	0.17	6.54	0.00	1.00	Bijnor
5-मुरादाबाद	4.32	0.13	4.85	0.00	0.61	Moradabad
6-संभल	2.87	0.09	5.60	0.00	0.31	Sambhal
7-रामपुर	5.13	0.12	4.63	0.00	0.45	Rampur
8-अमरोहा	2.33	0.09	5.61	0.00	0.61	Amroha
मुरादाबाद मण्डल	20.08	0.60	27.23	0.00	2.98	Moradabad Div.
9-मेरठ	5.97	0.09	7.04	0.00	0.80	Meerut
10-बागपत	2.80	0.06	3.69	0.00	1.08	Baghpat
11-गाजियाबाद	2.75	0.05	2.30	0.00	0.05	Ghaziabad
12-हापुड	2.71	0.04	2.08	0.00	0.20	Hapur
13-गौतमबुद्ध नगर	2.30	0.06	2.01	0.00	0.02	G. B. Nagar
14-बुलन्दशहर	5.81	0.13	9.33	0.00	0.80	Bulandshahar
मेरठ मण्डल	22.34	0.43	26.45	0.00	2.95	Meerut Div.
15-मथुरा	3.64	0.05	7.80	0.00	1.95	Mathura
16-आगरा	6.03	0.13	5.86	0.00	0.18	Agra
17-फिरोजाबाद	3.50	0.23	4.00	0.00	0.20	Firozabad
18-मैनपुरी	3.45	0.17	3.72	0.00	1.01	Mainpuri
आगरा मण्डल	16.62	0.58	21.38	0.00	3.34	Agra Div.
19-अलीगढ़	7.98	0.31	8.85	0.00	1.40	Aligarh
20-हाथरस	2.77	0.08	3.65	0.00	0.19	Hathras
21-एटा	3.54	0.19	5.66	0.00	0.37	Etah
22-कासगंज	1.76	0.19	6.03	0.00	0.39	Kasganj
अलीगढ़ मण्डल	16.05	0.77	24.19	0.00	2.35	Aligarh Div.
23-बदायूं	3.60	0.30	8.72	0.00	0.50	Badaun
24-बरेली	4.99	0.23	9.61	0.00	0.94	Bareilly
25-पीलीभीत	3.98	0.06	2.45	0.00	1.91	Pilibhit
26-शाहजहाँपुर	5.51	0.24	4.60	0.00	1.09	Shahjahanpur
बरेली मण्डल	18.08	0.83	25.38	0.00	4.44	Bareilly Division

14- पशुपालन एव दुग्धोद्योग

Animal Husbandry and Dairying

14.3 उत्तर प्रदेश में पशु संस्थाओं में किया गया जिलेवार कार्य

Districtwise Work Done in Veterinary Institutions in U.P.

(लाख में)

(In lakh)

वर्ष/जिला/मण्डल/ क्षेत्र	चिकित्सित पशु Animals Treated	बधियाकरण Castration Performed	टीकाकरण			Year/District/Division/ Region
			गलाघोटू H.S.	पोंकनी R.P.	रानीखेत R.D.	
1	2	3	4	5	6	1
27-खीरी	6.99	0.25	8.95	0.00	1.70	kheri
28-सीतापुर	7.14	0.41	6.77	0.00	2.95	Sitapur
29-हरदोई	7.04	0.38	7.64	0.00	2.00	Hardoi
30-उन्नाव	7.09	0.40	6.12	0.00	1.89	Unnao
31-लखनऊ	6.57	0.21	3.78	0.00	1.86	Lucknow
32-रायबरेली	4.30	0.30	4.55	0.00	1.20	Raebareli
लखनऊ मण्डल	39.13	1.95	37.81	0.00	11.60	Lucknow Division
33-फर्रुखाबाद	2.67	0.13	2.55	0.00	0.36	Farrukhabad
34-कन्नौज	2.54	0.18	2.79	0.00	0.00	Kannauj
35-इटवा	3.78	0.13	1.97	0.00	0.43	Etawah
36-औरैया	3.23	0.19	3.10	0.00	0.55	Auraiya
37-कानपुर देहात	3.55	0.39	3.71	0.00	0.50	Kanpur Dehat
38-कानपुर नगर	7.06	0.39	3.23	0.00	1.06	Kanpur Nagar
कानपुर मण्डल	22.83	1.41	17.35	0.00	2.90	Kanpur Division
39-जालौन	4.54	0.19	2.75	0.00	0.76	Jalaun
40-झाँसी	4.09	0.27	4.03	0.00	0.90	Jhansi
41-ललितपुर	5.09	0.16	4.66	0.00	0.65	Lalitpur
झाँसी मण्डल	13.72	0.62	11.44	0.00	2.31	Jhansi Division
42-हमीरपुर	3.39	0.16	3.13	0.00	1.63	Hamirpur
43-महोबा	2.36	0.10	2.95	0.00	0.10	Mahoba
44-बाँदा	3.56	0.08	4.38	0.00	0.38	Banda
45-चित्रकूट	1.75	0.17	3.14	0.00	0.02	Chitrakoot
चित्रकूट धाम मण्डल	11.06	0.51	13.60	0.00	2.13	Chitrakoot Dham Div.
46-फतेहपुर	6.53	0.25	6.24	0.00	1.23	Fatehpur
47-प्रतापगढ़	5.76	0.21	6.88	0.00	1.44	Pratapgarh
48-कौशाम्बी	3.18	0.27	2.45	0.00	0.05	Kaushambi
49-इलाहाबाद	7.33	0.42	8.33	0.00	1.50	Allahabad
इलाहाबाद मण्डल	22.80	1.15	23.90	0.00	4.22	Allahabad Division
50-बाराबंकी	6.46	0.45	5.86	0.00	1.14	Barabanki
51-फैजाबाद	4.51	0.25	4.08	0.00	1.90	Faizabad
52-अम्बेडकरनगर	3.64	0.23	3.05	0.00	0.64	AmbedkarNagar
53-सुल्तानपुर	5.15	0.39	4.55	0.00	1.18	Sultanpur
54-अमेठी	4.88	0.19	4.08		0.60	Amethi
फैजाबाद मण्डल	24.64	1.51	21.62	0.00	5.46	Faizabad Division

14- पशुपालन एव दुग्धोद्योग

Animal Husbandry and Dairying

14.3 उत्तर प्रदेश में पशु संस्थाओं में किया गया जिलेवार कार्य
Districtwise Work Done in Veterinary Institutions in U.P.

(लाख में)

(In lakh)

वर्ष/जिला/मण्डल/ क्षेत्र	चिकित्सित पशु Animals Treated	बधियाकरण Castration Performed	टीकाकरण			Year/District/Division/ Region
			गलाघोटू H.S.	पोंकनी R.P.	रानीखेत R.D.	
1	2	3	4	5	6	1
55-बहराइच	6.25	0.51	6.15	0.00	2.40	Bahraich
56-श्रावस्ती	3.35	0.17	2.08	0.00	0.80	Shrawasti
57-बलरामपुर	3.17	0.22	2.99	0.00	0.19	Balrampur
58-गोण्डा	6.22	0.21	5.63	0.00	1.20	Gonda
देवीपाटन मण्डल	18.99	1.11	16.85	0.00	4.59	Devipatan Division
59-सिद्धार्थनगर	4.17	0.15	2.64	0.00	2.08	SiddharthNagar
60-बस्ती	4.99	0.28	3.44	0.00	0.00	Basti
61-संतकबीरनगर	2.46	0.06	2.14	0.00	0.70	SantKabirNagar
बस्ती मण्डल	11.62	0.49	8.22	0.00	2.78	Basti Division
62-महाराजगंज	5.35	0.20	1.65	0.00	2.30	Maharajganj
63-गोरखपुर	7.59	0.15	4.04	0.00	1.91	Gorakhpur
64-कुशीनगर	4.23	0.16	2.33	0.00	0.30	KushiNagar
65-देवरिया	4.70	0.16	3.19	0.00	1.40	Deoria
गोरखपुर मण्डल	21.87	0.67	11.21	0.00	5.91	GorakhpurDivision
66-आजमगढ़	7.27	0.26	6.61	0.00	1.49	Azamgarh
67-मऊ	4.18	0.12	2.41	0.00	2.11	Mau
68-बलिया	5.35	0.18	3.68	0.00	2.28	Ballia
आजमगढ़ मण्डल	16.80	0.56	12.70	0.00	5.88	Azamgarh Division
69-जौनपुर	6.89	0.42	8.02	0.00	1.14	Jaunpur
70-गाजीपुर	6.16	0.15	5.95	0.00	2.25	Ghazipur
71-चन्दौली	4.02	0.08	2.64	0.00	0.39	Chandauli
72-वाराणसी	4.79	0.26	3.45	0.00	3.02	Varanasi
वाराणसी मण्डल	21.86	0.91	20.06	0.00	6.80	Varanasi Division
73-संतरविदास नगर	1.77	0.08	1.26	0.00	0.84	SantravidasNagar
74-मिर्जापुर	5.75	0.11	5.42	0.00	2.00	Mirzapur
75-सोनभद्र	3.79	0.17	5.69	0.00	0.48	Sonbhadra
विन्ध्याचल मण्डल	11.31	0.36	12.37	0.00	3.32	Vindhyachal Division
1. पश्चिमी सम्भाग	117.30	4.13	149.55	0.00	18.40	Western Region
2. केन्द्रीय सम्भाग	62.73	3.43	56.85	0.00	15.53	Central Region
3. बुन्देलखण्ड सम्भाग	24.78	1.13	25.04	0.00	4.44	Bundelkhand Region
4. पूर्वी सम्भाग	136.90	6.06	114.83	0.00	36.59	Eastern Region
उत्तर प्रदेश	341.71	14.75	346.27	0.00	74.96	Uttar Pradesh

अनुबद्ध.....

Contd.....

14- पशुपालन एव दुग्धोद्योग

Animal Husbandry and Dairying

14.3 उत्तर प्रदेश में पशु संस्थाओं में किया गया जिलेवार कार्य

(लाख में) Districtwise Work Done in Veterinary Institutions in U.P. (in Lakh)

वर्ष/जिला/ मण्डल/क्षेत्र	टीकाकरण Vaccination		अन्य Others	योग Total	कृत्रिम गर्भाधान Artificial Insemination		Year/District/ Division/Region
	लंगडिया B.Q.	फाउल पाक्स F.P.			गाय Cow	भैस Buffaloes	
	7	8			9	10	
1950-51	0.49	--	0.45	23.60	--	--	1950-51
1960-61	0.36	--	0.38	46.82	0.59	0.58	1960-61
1970-71	3.23		0.90	139.39	4.77	3.31	1970-71
1980-81	5.63	11.49	1.90	175.18	9.77	7.33	1980-81
1990-91	8.89	17.41	10.82	256.01	14.96	10.36	1990-91
1998-99	6.33	17.99	28.01	299.39	18.90	12.31	1998-99
1999-00	0.94	20.61	19.96	251.12	16.69	10.04	1999-00
2000-01	1.05	14.82	20.99	203.92	10.27	5.04	2000-01
2001-02	3.80	11.16	27.97	217.09	11.67	5.36	2001-02
2002-03	4.96	11.88	38.55	283.72	11.98	5.38	2002-03
2003-04	4.85	10.22	50.79	256.03	12.36	5.48	2003-04
2004-05	3.03	12.28	244.52	473.04	15.01	6.93	2004-05
2005-06	2.38	9.57	139.67	369.83	15.93	7.41	2005-06
2006-07	1.06	7.49	163.06	354.86	16.78	7.55	2006-07
2007-08	1.58	4.55	276.22	488.26	17.97	8.20	2007-08
2008-09	0.95	8.24	175.38	386.41	20.34	9.79	2008-09
2009-10	0.75	7.36	284.43	472.94	24.18	12.91	2009-10
2010-11	1.22	5.26	331.6	608.09	27.96	15.47	2010-11
2011-12	1.95	6.86	199.28	550.56	32.99	21.34	2011-12
2012-13	1.35	5.2	424.98	762.81	37.83	26.53	2012-13
2013-14	2.51	5.75	263.04	688.38	41.66	29.68	2013-14
2014-15	2.30	6.96	612.12	968.54	44.65	33.22	2014-15
2015-16	3.48	6.76	685.27	1116.74	47.40	36.55	2015-16
1-सहारनपुर	0.00	0.00	10.37	15.97	0.74	0.52	Saharanpur
2-मजफ्फरनगर	0.00	0.00	8.05	14.08	0.77	0.62	Muzaffarnagar
3-शामली	0.03	0.00	3.96	7.87	0.36	0.37	Shamli
सहारनपुर मण्डल	0.03	0.00	22.38	37.92	1.87	1.51	Saharanpur div.
4-बिजनौर	0.08	0.00	10.86	18.48	1.33	0.80	Bijnor
5-मुरादाबाद	0.05	0.00	9.44	14.95	0.71	0.57	Moradabad
6-संभल	0.05	0.00	7.95	13.91	0.58	0.45	Sambhal
7-रामपुर	0.04	0.00	6.86	11.98	0.43	0.40	Rampur
8-अमरोहा	0.09	0.09	8.62	15.02	0.44	0.40	Amroha
मुरादाबाद मण्डल	0.31	0.09	43.73	74.34	3.49	2.62	Moradabad Div.
9-मेरठ	0.04	0.00	10.24	18.12	0.92	0.71	Meerut
10-बागपत	0.00	0.00	5.18	9.95	0.54	0.53	Baghpat
11-गाजियाबाद	0.00	0.15	3.75	6.25	0.42	0.22	Ghaziabad
12-हापुड़	0.00	0.00	3.81	6.09	0.61	0.39	Hapur
13-गौतमबुद्ध नगर	0.00	0.12	3.32	5.47	0.28	0.27	G. B. Nagar
14-बुलन्दशहर	0.05	0.00	14.57	24.75	1.48	1.32	Bulandshahar
मेरठ मण्डल	0.09	0.27	40.87	70.63	4.25	3.44	Meerut Div.
15-मथुरा	0.12	0.00	10.99	20.86	0.72	0.48	Mathura
16-आगरा	0.00	0.00	13.81	19.85	0.95	1.04	Agra
17-फिरोजाबाद	0.00	0.00	8.25	12.45	0.54	0.47	Firozabad
18-मैनपुरी	0.08	0.00	7.84	12.65	0.39	0.36	Mainpuri
आगरा मण्डल	0.20	0.00	40.89	65.81	2.60	2.35	Agra Div.
19-अलीगढ़	0.01	0.10	17.04	27.40	1.30	0.77	Aligarh
20-हाथरस	0.00	0.00	6.13	9.97	0.53	0.40	Hathras
21-एटा	0.00	0.00	11.95	17.98	0.71	1.00	Etah
22-कासगंज	0.00	0.00	11.03	17.45	0.28	0.31	Kasganj
अलीगढ़ मण्डल	0.01	0.10	46.15	72.80	2.82	2.48	Aligarh Div.
23-बदायूं	0.00	0.00	11.95	21.17	0.68	0.96	Badaun
24-बरेली	0.00	0.00	8.82	19.37	0.65	0.51	Bareilly
25-पीलीभीत	0.02	0.00	4.84	9.22	0.48	0.47	Pilibhit
26-शाहजहाँपुर	0.05	0.00	9.27	15.01	0.37	0.35	Shahjahanpur
बरेली मण्डल	0.07	0.00	34.88	64.77	2.18	2.29	Bareilly Division

अनुबद्ध

Contd.....

14- पशुपालन एव दुग्धोद्योग

Animal Husbandry and Dairying

14.3 उत्तर प्रदेश में पशु संस्थाओं में किया गया जिलेवार कार्य

(लाख में)

Districtwise Work Done in Veterinary Institutions in U.P

(in Lakh)

वर्ष/जिला/ मण्डल/क्षेत्र	टीकाकरण Vaccination		अन्य Others	योग Total	कृत्रिम गर्भाधान Artificial Insemination		Year/District/ Division/Region
	लंगडिया B.Q.	फाउल पाक्स F.P.			गाय Cow	भैस Buffaloes	
1	7	8	9	10	11	12	1
27-खीरी	0.13	0.00	14.60	25.38	0.71	0.58	kheri
28-सीतापुर	0.00	0.00	14.11	23.83	1.16	1.02	Sitapur
29-हरदोई	0.07	0.00	14.13	23.84	0.83	0.83	Hardoi
30-उन्नाव	0.00	0.00	12.15	20.16	0.75	0.84	Unnao
31-लखनऊ	0.02	0.23	9.41	15.30	0.64	0.43	Lucknow
32-रायबरेली	0.00	0.00	9.88	15.63	1.00	0.58	Raebareli
लखनऊ मण्डल	0.22	0.23	74.28	124.14	5.09	4.28	Lucknow Division
33-फर्रुखाबाद	0.02	0.00	6.76	9.69	0.48	0.30	Farrukhabad
34-कन्नौज	0.02	0.00	6.73	9.54	0.40	0.32	Kannauj
35-इटावा	0.04	0.05	7.21	9.70	0.42	0.41	Etawah
36-औरैया	0.05	0.00	6.17	9.87	0.33	0.33	Auraiya
37-कानपुर देहात	0.00	0.00	9.27	13.48	0.48	0.40	Kanpur Dehat
38-कानपुर नगर	0.02	0.10	8.60	13.01	0.69	0.56	Kanpur Nagar
कानपुर मण्डल	0.15	0.15	44.74	65.29	2.80	2.32	Kanpur Division
39-जालौन	0.05	0.00	5.85	9.41	0.24	0.20	Jalaun
40-झाँसी	0.05	0.01	9.82	14.81	0.23	0.23	Jhansi
41-ललितपुर	0.02	0.00	8.21	13.54	0.10	0.17	Lalitpur
झाँसी मण्डल	0.12	0.01	23.88	37.76	0.57	0.60	Jhansi Division
42-हमीरपुर	0.05	0.00	5.49	10.30	0.14	0.13	Hamirpur
43-महोबा	0.00	0.00	5.34	8.39	0.04	0.08	Mahoba
44-बाँदा	0.05	0.00	9.8	14.61	0.16	0.24	Banda
45-चित्रकूट	0.00	0.00	6.26	9.42	0.12	0.10	Chitrakoot
चित्रकूट धाम मण्डल	0.10	0.00	26.89	42.72	0.46	0.55	Chitrakoot Dham Div.
46-फतेहपुर	0.03	0.00	13.96	21.46	0.66	0.90	Fatehpur
47-प्रतापगढ़	0.10	0.01	9.79	18.22	0.66	0.47	Pratapgarh
48-कौशाम्बी	0.02	0.00	5.11	7.63	0.46	0.27	Kaushambi
49-इलाहाबाद	0.16	0.00	19.07	29.06	1.28	0.82	Allahabad
इलाहाबाद मण्डल	0.31	0.01	47.93	76.37	3.06	2.46	Allahabad Division
50-बाराबंकी	0.03	0.14	19.78	26.95	0.97	0.68	Barabanki
51-फैजाबाद	0.10	0.00	10.64	16.72	0.91	0.51	Faizabad
52-अम्बेडकरनगर	0.00	0.00	6.46	10.15	0.57	0.57	AmbedkarNagar
53-सुल्तानपुर	0.05	1.46	8.10	15.34	1.02	0.51	Sultanpur
54-अमेठी	0.04	0.01	8.42	13.15	0.87	0.39	Amethi
फैजाबाद मण्डल	0.22	1.61	53.40	82.31	4.34	2.66	Faizabad Division
अनुवद्ध.....							Contd.....

14- पशुपालन एव दुग्धोद्योग

Animal Husbandry and Dairying

14.3 उत्तर प्रदेश में पशु संस्थाओं में किया गया जिलेवार कार्य

(लाख में)

Districtwise Work Done in Veterinary Institutions in U.P

(in Lakh)

वर्ष/जिला/ मण्डल/क्षेत्र	टीकाकरण Vaccination		अन्य Others	योग Total	कृत्रिम गर्भाधान Artificial Insemination		Year/District/ Division/Region
	लंगडिया B.Q.	फाउल पाक्स F.P.			गाय Cow	भैस Buffaloes	
1	7	8	9	10	11	12	1
55-बहराइच	0.09	0.01	24.67	33.32	0.95	0.57	Bahraich
56-श्रावस्ती	0.10	0.30	4.93	8.21	0.28	0.21	Shrawasti
57-बलरामपुर	0.05	1.31	6.79	11.33	0.44	0.32	Balrampur
58-गोण्डा	0.10	0.00	13.56	20.49	1.13	0.68	Gonda
देवीपाटन मण्डल	0.34	1.62	49.95	73.35	2.80	1.78	Devipatan Division
59-सिद्धार्थनगर	0.09	0.00	6.07	10.88	0.60	0.29	SiddharthNagar
60-बस्ती	0.00	0.21	7.35	11.00	0.58	0.51	Basti
61-संतकबीरनगर	0.00	0.00	2.77	5.61	0.34	0.23	Santkabinagar
बस्ती मण्डल	0.09	0.21	16.19	27.49	1.52	1.03	Basti Division
62-महराजगंज	0.11	0.22	5.78	10.06	0.48	0.36	Maharajganj
63-गोरखपुर	0.06	0.03	9.01	15.05	1.01	0.51	Gorakhpur
64-कुशीनगर	0.04	0.00	8.08	10.75	0.89	0.45	KushiNagar
65-देवरिया	0.00	0.00	7.38	11.97	0.57	0.32	Deoria
गोरखपुर मण्डल	0.21	0.25	30.25	47.83	2.95	1.64	GorakhpurDivision
66-आजमगढ़	0.10	0.00	14.86	23.06	1.02	0.84	Azamgarh
67-मऊ	0.12	0.00	5.04	9.68	0.40	0.38	Mau
68-बलिया	0.12	0.00	6.39	12.47	0.89	0.48	Ballia
आजमगढ़ मण्डल	0.34	0.00	26.29	45.21	2.31	1.70	Azamgarh Division
69-जौनपुर	0.00	0.01	11.67	20.84	1.18	0.88	Jaunpur
70-गाजीपुर	0.05	0.05	11.80	20.10	0.59	0.59	Ghazipur
71-चन्दौली	0.00	0.10	5.19	8.32	0.35	0.29	Chandauli
72-वाराणसी	0.09	1.35	9.13	17.04	0.60	0.28	Varanasi
वाराणसी मण्डल	0.14	1.51	37.79	66.30	2.72	2.04	Varanasi Division
73-संतरविदास नगर	0.03	0.13	2.38	4.64	0.39	0.15	SantravidasNagar
74-मिर्जापुर	0.04	0.35	11.90	19.71	0.74	0.38	Mirzapur
75-सोनभद्र	0.46	0.22	10.50	17.35	0.44	0.27	Sonbhadra
विन्ध्याचल मण्डल	0.53	0.70	24.78	41.70	1.57	0.80	Vindhyachal Division
1. पश्चिमी सम्भाग	0.84	0.51	255.77	425.07	18.84	16.05	Western Region
2. केन्द्रीय सम्भाग	0.30	0.47	125.89	199.04	7.89	6.82	Central Region
3. बुन्देलखण्ड सम्भाग	0.22	0.01	50.77	80.48	1.03	1.15	Bundelkhand Region
4. पूर्वी सम्भाग	2.12	5.77	252.84	412.15	19.64	12.53	Eastern Region
उत्तर प्रदेश	3.48	6.76	685.27	1116.74	47.40	36.55	Uttar Pradesh

स्रोत-पशुपालन विभाग 30प्र0

Source:- Deptt. of Animal Husbandry U.P.

14- पशुपालन एव दूधोद्योग
Animal Husbandry and Dairying

14.4 उत्तर प्रदेश में सहकारी विभाग द्वारा दूध एवं दूध से बने पदार्थों का वितरण

Distribution of Milk & Milk Products by Co-operative Department in U.P.

वर्ष	दूध(हजार ली०) Milk (Thousand Ltrs.)	मक्खन (कि.ग्रा.) Butter (kg)	क्रीम(कि०.ग्रा०.) Cream (Kg.)	घी(कि०.ग्रा०.) Ghee (Kg.)	अन्य पदार्थ (कि०ग्रा०) Others (Kg)	Years
1	2	3	4	5	6	1
1970-71	49189	114156	358628	227147	1103604	1970-71
1980-81	61166	148496	26573	289346	1226820	1980-81
1990-91	362559	1115482	1276	1821221	393936	1990-91
1995-96	421100	2456570	..	3103130	1554930	1995-96
2000-01	167331	1854052	..	2428403	4382202	2000-01
2001-02	160213	1293970	..	3456220	2260870	2001-02
2003-04	171331	1763560	..	2495400	2759830	2003-04
2004-05	167812	2565810	..	3184130	4869090	2004-05
2005-06	175817	954110	..	2279910	2796410	2005-06
2006-07	183774	1557840	..	1623380	-	2006-07
2007-08	188240	612995	..	826700	257897	2007-08
2008-09	177601	524444	..	916749	440000	2008-09
2009-10	429990	444915	..	754019	390713	2009-10
2010-11	407620	564124	..	1088747	9890	2010-11
2011-12	136514	2011-12
2012-13	120497	385630	..	593930	1833060	2012-13
2013-14	115982	392680	..	686990	2272030	2013-14
2014-15	88765	346200	..	525690	5505800	2014-15
2015-16	79138	314976	..	498989	5032011	2015-16

..अप्राप्त

..Not Available

स्रोत- दुध विकास विभाग, उ०प्र०

Source:- Department of Dairy development, U.P.

14- पशुपालन एव दुग्धोद्योग

Animal Husbandry and Dairying

14.5 उत्तर प्रदेश में सहकारी विभाग द्वारा दूध का वितरण वर्ष 2015-16

Districtwise distribution of Milk by Co-operative Department in U.P. year 2015-16

(हजार ली0 में)

(Thousand Ltrs)

केन्द्र	Milkदूध	Centres
1	2	1
1-सहारनपुर	285	Saharanpur
2-मुजफ्फरनगर	294	Muzaffarnagar
3-शामली		Shamli
सहारनपुर मण्डल	579	Saharanpur div.
4-बिजनौर	630	Bijnor
5-मुरादाबाद	1698	Moradabad
6-संभल		Sambhal
7-रामपुर	0	Rampur
8-अमरोहा	109	Amroha
मुरादाबाद मण्डल	2437	Moradabad Div.
9-मेरठ	12905	Meerut
10-बागपत		Baghpat
11-गाजियाबाद	1109	Ghaziabad
12-हापुड़		Hapur
13-गौतमबुद्ध नगर	8519	G. B. Nagar
14-बुलन्दशहर	416	Bulandshahar
मेरठ मण्डल	22949	Meerut Div.
15-मथुरा	341	Mathura
16-आगरा	1307	Agra
17-फिरोजाबाद	0	Firozabad
18-मैनपुरी	75	Mainpuri
आगरा मण्डल	1723	Agra Div.
19-अलीगढ़.	579	Aligarh
20-हाथरस		Hathras
21-एटा	14	Etah
22-कासगंज		Kasganj
अलीगढ़ मण्डल	593	Aligarh Div.
23-बदायूं	0	Badaun
24-बरेली	134	Bareilly
25-पीलीभीत	17	Pilibhit
26-शाहजहाँपुर	2514	Shahjahanpur
बरेली मण्डल	2665	Bareilly Division
अनुबद्ध		Contd.....

14- पशुपालन एव दुग्धोद्योग

Animal Husbandry and Dairying

14.5 उत्तर प्रदेश में सहकारी विभाग द्वारा दूध का वितरण वर्ष 2015-16

Districtwise distribution of Milk by Co-operative Department in U.P. year 2015-16

(हजार ली0 में)

(Thousand Ltrs)

केन्द्र	Milkदूध	Centres
27-खीरी	26	kheri
28-सीतापुर	685	Sitapur
29-हरदोई	241	Hardoi
30-उन्नाव	200	Unnao
31-लखनऊ	19860	Lucknow
32-रायबरेली	1000	Raebareli
लखनऊ मण्डल	22012	Lucknow Division
33-फर्रुखाबाद	215	Farrukhabad
34-कन्नौज	58	Kannauj
35-इटावा	0	Etawah
36-औरैया		Auraiya
37-कानपुर देहात		Kanpur Dehat
38-कानपुर नगर	1357	Kanpur Nagar
कानपुर मण्डल		Kanpur Division
39-जालौन	256	Jalaun
40-झाँसी	2031	Jhansi
41-ललितपुर		Lalitpur
झाँसी मण्डल	2288	Jhansi Division
42-हमीरपुर	144	Hamirpur
43-महोबा		Mahoba
44-बोंदा	209	Banda
45-चित्रकूट	24	Chitrakoot
चित्रकूट धाम मण्डल	377	Chitrakoot Dham Div.
46-फतेहपुर	152	Fatehpur
47-प्रतापगढ़	205	Pratapgarh
48-कौशांबी		Kaushambi
49-इलाहाबाद	2322	Allahabad
इलाहाबाद मण्डल	2679	Allahabad Division
50-बाराबंकी	1096	Barabanki
51-फैजाबाद	2944	Faizabad
52-अम्बेडकरनगर	524	AmbedkarNagar
53-सुल्तानपुर	1930	Sultanpur
54-अमेठी		Amethi
फैजाबाद मण्डल	6495	Faizabad Division
अनुवद्ध.....		Contd.....

14- पशुपालन एव दुग्धोद्योग

Animal Husbandry and Dairying

14.5 उत्तर प्रदेश में सहकारी विभाग द्वारा दूध का वितरण वर्ष 2015-16

Districtwise distribution of Milk by Co-operative Department in U.P. year 2015-16

(हजार ली० में)

(Thousand Ltrs)

केन्द्र	Milkदूध	Centres
55-बहराइच	284	Bahraich
56-श्रावस्ती	11	Shrawasti
57-बलरामपुर	118	Balrampur
58-गोण्डा	587	Gonda
देवीपाटन मण्डल	1000	Devipatan Division
59-सिद्धार्थनगर	157	SiddharthNagar
60-बस्ती	588	Basti
61-संतकबीरनगर		Santkabinagar
बस्ती मण्डल	745	Basti Division
62-महाराजगंज	40	Maharajganj
63-गोरखपुर	2612	Gorakhpur
64-कुशीनगर	107	KushiNagar
65-देवरिया	281	Deoria
गोरखपुर मण्डल	3040	Gorakhpur Division
66-आजमगढ़	278	Azamgarh
67-मऊ	98	Mau
68-बलिया	1050	Ballia
आजमगढ़ मण्डल	1426	Azamgarh Division
69-जौनपुर	199	Jaunpur
70-गाजीपुर	371	Ghazipur
71-चन्दौली		Chandauli
72-वाराणसी	5594	Varanasi
वाराणसी मण्डल	6163	Varanasi Division
73-संतरविदास नगर		SantravidasNagar
74-मिर्जापुर	337	Mirzapur
75-सोनभद्र		Sonbhadra
विन्ध्याचल मण्डल	337	Vindhyachal Division
1. पश्चिमी सम्भाग	31219	Western Region
2. केन्द्रीय सम्भाग	24617	Central Region
3. बुन्देलखण्ड सम्भाग	2665	Bundelkhand Region
4. पूर्वी सम्भाग	20636	Eastern Region
उत्तर प्रदेश	79137	Uttar Pradesh

स्रोत - दुग्ध विकास विभाग, ३०१०।

Source:- Department of Dairy development ,U.P.

15- वनोद्योग तथा लट्टे बनाना

Forestry & Logging

15.1 - 30 प्र० में वनों के अन्तर्गत क्षेत्रफल

Area Under Forest in Uttar Pradesh

(वर्ग कि०मी०)

(Sq.Kms)

वर्ष / Year	वन विभाग के अधीन वन क्षेत्र Forest Area under Forest Department	अन्य वन क्षेत्र Other Forest Area	कुल वन क्षेत्र Total Forest Area	वन विभाग के अधीन क्षेत्र का कुल वन क्षेत्र से प्रतिशत Percentage of Forest Area Under Department to Total Forest Area	राज्य के भौगोलिक क्षेत्रफल से वन क्षेत्र का प्रतिशत Percentage of forest Area to Geographical Area of the State
1	2	3	4	5	6
1950-51	24721.00	5529.00	30245.00	81.74	10.27
1960-61	35169.00	6134.00	41303.00	85.15	14.03
1970-71	40795.52	8556.54	49532.06	82.72	16.83
1980-81	40679.99	10614.25	51294.24	79.31	17.42
1990-91	41040.24	10579.35	51619.59	79.50	17.53
1999-00	16826.08	62.36	16888.44	99.63	7.01
2000-01	16826.08	61.21	16887.29	99.64	7.01
2001-02	16826.08	82.46	16908.54	99.51	7.01
2002-03	16813.24	86.66	16899.9	99.49	7.01
2003-04	16772.70	86.66	16859.36	99.49	6.99
2004-05	16795.76	82.01	16877.77	99.51	7.00
2006-07	16486.73	86.96	16573.69	99.48	6.88
2007-08	16488.56	94.15	16582.71	99.43	6.88
2008-09	16526.77	94.15	16620.92	99.43	6.90
2009-10	16530.51	89.72	16620.23	99.46	6.90
2010-11	16495.03	84.39	16579.42	99.49	6.88
2011-12	16484.52	83.08	16567.6	99.49	6.84
2012-13	16499.08	81.6	16580.68	99.51	0.49
2013-14	16499.85	81.68	16581.53	99.51	0.49
2014-15	16505.89	80.19	16586.08	99.52	0.48

नोट:- वर्ष 1998-99 तक उत्तराखण्ड सम्मिलित है । Note- Included Uttarakhand upto 1998-99.

स्रोत:- वन विभाग, 30 प्र० ।

Source - Forest Deptt., U.P.

15 वनोद्योग तथा लट्ठे बनाना

Forestry & Logging

15.2 - 30 प्र० में मुख्य वन उपज की मात्रा तथा मूल्य

Quantity and Value of Major Forest Products in U.P.

वर्ष / Year	मात्रा हजार घन मीटर Quantity (000 Cubic Metre)			मूल्य (000रूपये) Value (Thousand Rs.)
	इमारती लकड़ी Timber	जलाने की लकड़ी Fire Wood	कुल Total	
1	2	3	4	5
1950-51	310	1536	1846	..
1960-61	421	2119	2540	..
1970-71	991	2478	3469	145651
1980-81	572	1862	2434	373458
1990-91	486	284	770	1051741
1995-96	403	207	610	107320
1997-98	330	93	423	1313444
1998-99	476	110	586	1666716
1999-00	119	11	130	479703
2000-01	177	28	205	722491
2001-02	171	26	197	797302
2002-03	126	21	147	593676
2003-04	153	21	174	624775
2004-05	140	18	158	504614
2005-06	160	10	170	518376
2006-07	165	15	180	932612
2007-08	232	20	252	1379929
2008-09	216	11	227	1314208
2009-10	247	13	260	1776868
2010-11	246	8	254	2131970
2011-12	193	3	196	1740721
2012-13	259	1	260	2580860
2013-14	270	1	271	2474347
2014-15	227	4	231	2209010

नोट:-वर्ष 1998-99 तक उत्तराखण्ड सम्मिलित है । Note- Included Uttarakhand upto 1998-99.

15 वनोद्योग तथा लट्टे बनाना Forestry & Logging

15.3 - उ० प्र० में अग्नि काण्ड तथा पशु चराई से बचाया गया वन क्षेत्र
Forest Area Protected From Fire and Cattle Grazing

(क्षे० वर्ग कि० मी० में)

(Area in Sq km.)

वर्ष Year	कुल क्षेत्रफल Total Forest Area	अग्नि काण्ड से बचाव Protection Against Fire				चराई हेतु निषिद्ध क्षे० Area Closed to Grazing	वर्ष में चराई हेतु खुला क्षेत्र Area open to Grazing	वर्ष में कुछ समय के लिए चराई हेतु खुला क्षेत्र Area Open to Grazing For Part Of The Year
		प्रयास किया गया क्षेत्रफल Attempted Area	बचाया गया क्षेत्रफल Protected Area	अग्नि काण्ड से बचाये गये क्षेत्रफल का प्रतिशत Percentage Under Fire Protection to Total Forest Area	अग्नि शमन पर व्यय Cost of Fire Conservati on (000 Rs)			
1	2	3	4	5	6	7	8	9
1950-51	24721	20319	19889	80.45	...	3712	19908	1101
1960-61	35866	31650	31362	88.24	383	4915	29899	1052
1970-71	40976	35359	34231	83.54	873	9308	31331	337
1980-81	40680	38773	38129	93.73	2517	8222	31691	767
1990-91	41047	32477	32446	79.05	6172	38652	2321	74
1999-00	16888	640	535	83.59	177	7476	6782	742
2000-01	16887	8	16879	99.95	..	10007	6133	747
2001-02	16909	160	16749	99.05	175	5907	7665	560
2002-03	16813	8	16805	99.95	595	7639	8620	554
2004-05	16796	590	61	3.15	..	8193	8603	955
2005-06	16238	1025	572	2.79	9362	6260	616	616
2007-08	16489	420	129	0.78	508	11074	4907	508
2008-09	16527	4.14	0.89	0.01	**	10682.23	4955.68	888.81
2009-10	16531	4.93	3.52	0.02	**	9624.63	4285.35	2620.53
2010-11	16495	7.47	2.56	0.02	**	11088.35	3969.09	1437.59
2011-12	16484.52	6.74	707.35	4.29	**	10657.53	4446.56	1380.43
2012-13	16499	5.95	208.62	1.26	**	10210.62	4849.9	1438.56
2013-14	16500	4	208.69	1.26	**	10506.35	4584.94	1408.56
2014-15	16506	4	1.84	0.01	**	10922.67	4259.74	1323.48

नोट:- वर्ष 1998-99 तक उत्तराखण्ड सम्मिलित है । Note- Included Uttarakhand upto 1998-99.

स्रोत:- वन विभाग उ०प्र० ।

Source - Forest Deptt., U.P.

15 वनोद्योग तथा लट्ठे बनाना

Forestry & Logging

15.4 - 30 प्र० में रोपित वृक्षों के अन्तर्गत क्षेत्रफल

Area Under Plantation In U.P.

(क्षेत्रफल वर्ग कि० मी० में)							(Area in Sq.Km.)	
वर्ष	यूकेलिप्टस	शीशम	टीक	खैर	मलवेरी	चीड़	विविध	योग
Years	Eucalyptus	Sheesham	Teak	Khair	Mulbery	Chir	Miscellaneous	Total
1	2	3	4	5	6	7	8	9
1970-71	58.44	21.44	14.50	7.82	0.77	7.82	176.00	286.49
1980-81	15.12	7.03	31.07	5.78	0.03	8.45	328.05	395.53
1990-91	25.78	10.55	23.68	3.21	0.05	40.94	506.62	610.83
1999-00	4.40	2.30	7.05	2.47	114.54	130.76
2000-01	2.28	6.73	7.03	2.11	124.84	142.99
2001-02	3.78	5.70	9.62	2.30	163.92	185.32
2002-03	4.10	6.02	6.82	3.35	165.91	188.03
2003-04	3.28	4.48	6.01	2.82	190.65	207.24
2004-05	4.62	6.16	9.57	5.01	224.60	249.96
2005-06	6.13	8.37	12.80	8.60	332.83	369.68
2008-09	6.44	23.87	30.43	3.17	774.27	838.18
2010-11	5.44	15.60	27.97	1.93	540.83	591.77
2011-12	6.61	15.96	18.84	1.56	596.54	639.51
2012-13	4.90	10.29	18.20	1.12	507.83	542.34
2013-14	6.07	13.10	20.97	1.53	524.26	565.93
2014-15	6.10	12.50	18.77	1.25	405.08	443.70

नोट:- वर्ष 1998-99 तक उत्तराखण्ड सम्मिलित है । Note- Included Uttarakhand upto 1998-99.

स्रोत:- वन विभाग 30 प्र० ।

Source - Forest Deptt., U.P.

15 वनोद्योग तथा लट्ठे बनाना
Forestry & Logging

15.5 - 30 प्र० में वनों से प्राप्त राजस्व एवं उन पर व्यय

(लाख रु०)

Revenue receipt From Forest & Expenditure on them in U.P.

(Rs lakhs)

वर्ष Years	वनो से प्राप्त कुल राजस्व Revenue From Forests			वनो पर व्यय Expenditure on Forests			शुद्ध राजस्व बचत (+) घाटा (-) Net Revenue Surplus (+) Deficit (-)		
	वन विभाग Forest Department	वन निगम Forest Corporation	योग Total	वन विभाग Forest Department	वन निगम Forest Corporation	योग Total	वन विभाग Forest Department	वन निगम Forest Corporation	योग Total
1	2	3	4	5	6	7	8	9	10
1950-51	351.83	..	351.83	102.32	..	102.32	249.51	..	249.51
1960-61	691.14	..	691.14	309.09	..	309.09	382.05	..	382.05
1970-71	2147.86	..	2147.86	756.66	..	756.66	1391.2	..	1391.2
1980-81	4912.94	2342.92	5555.86	3164.78	2467.86	5632.64	1748.16	-124.94	1623.22
1990-91	8770.85	13541.08	22311.93	12931.10	10732.24	23663.34	4160.25	2808.84	1351.41
2000-01	12710.07	44601.00	57311.07	24023.53	40306.00	64329.53	-7381.89	4295.00	-7018.46
2001-02	7183.88	34552.00	41735.88	17604.47	31794.00	49398.47	--10420.59	2758.00	-7662.59
2002-03	8573.90	22753.00	31326.90	16120.64	19964.00	36084.64	-7546.74	2789.00	-4757.74
2003-04	6625.70	28647.00	35272.70	17429.71	21318.00	38747.71	-10804.01	7329.00	-3475.01
2004-05	10740.88	23349.00	34089.88	18835.04	20700.00	39535.04	-8094.16	2649.00	-5445.16
2005-06	16197.99	25134.89	41332.88	27140.11	18398.94	45539.05	-10942.12	6735.95	-4206.17
2006-07	20540.35	24880.00	45420.35	33877.40	17340.00	51217.40	-13337.05	7540.00	-5797.05
2007-08	29467.89	33233.00	62700.89	41075.65	22049.00	63124.65	-11607.76	11184.00	-423.76
2008-09	26484.68	37936.00	64420.68	51259.05*	27777.00	79036.05	-24774.37	10159.00	-14615.37
2010-11	27290.50	53638.00	80928.50	50492.11	41121.00	91613.11	-23201.61	12517.00	-10684.61
2011-12	28496.82	55693.00	84189.82	48964.65	43085.00	92049.65	-20467.83	12608.00	-7859.83
2012-13	33131.05	63600.00	96731.05	59140.33	52120.00	111260.33	-26009.28	11480.00	-14529.28
2013-14	35508.73	70934.00	106442.73	72339.52	65258.00	137597.52	-36830.79	5676.00	-31154.79
2014-15	41292.25	71479.00	112771.25	79551.05	71378.00	150929.05	-38258.80	101.00	-38157.80

स्रोत:- वन विभाग उ०प्र० ।

Source - Forest Deptt., U.P.

16 मत्स्य पालन Fisheries

16.1 - 30 प्र० में मत्स्य उत्पादन Fish Production in U.P.

वर्ष Year	मत्स्य विभाग के अन्तर्गत प्रबन्धित जल क्षेत्र (हे०में) Water Area Managed by Fisheries Department (inHect.)	विभागीय जलाशयों में मत्स्य बीज अंगुलिकाओं का संचयन (लाख में) Collection of Fingerlings in Departmental Ponds (in Lakh)	निजी क्षेत्र में मत्स्य बीज अंगुलिकाओं का वितरण (लाख में) Distribution of Fingerlings in Private Sector (in Lakh)	विभागीय जलाशयों में मत्स्य उत्पादन (क्विंट० में) Fish Catch & Landing in Departmental Ponds (Qtl)	फ्रेस वाटर कैच (मी०टन०) Fresh Water Catch (Tonnes)	कुल मत्स्य उत्पादन (मी०टन०) Total Fish Catch & Landing (Tonnes)	मत्स्य विपणन (मी०टन) Marketing of Fishes (Tonnes)
1	2	3	4	5	6	7	8
1960-61	5909	68.86	28.98	3472	300	300	300
1970-71	137213	100.97	42.96	14705	21700	21700	21700
1980-81	141307	164.10	489.85	13009	33200	33200	33200
1990-91	141307	218.30	2182.58	14394	104260	104260	104260
1995-96	141307	474.73	5514.36	18952	145407	145407	145407
2000-01	140585	719.25	8779.26	23256	208286	208286	208286
2001-02	96471	196.92	9069.10	8609	225371	225371	225371
2006-07	96471	214.74	10330.82	7509.67	306728	306728	306728
2007-08	96471	236.34	11222.54	10133.04	333798	333798	333798
2008-09	96471	216.32	12521.21	9773.55	349274	349274	349274
2009-10	96471	238.44	10939.28	10909.66	392926	392926	392926
2010-11	96471	221.52	12423.51	10654.48	417479	417479	417479
2011-12	96471	207.30	14136.42	12712.10	429718	429718	429718
2012-13	96471	210.59	15322.02	14735.91	449750	449750	449750
2013-14	65100	249.44	15652.87	13014.34	464484	464484	464484
2014-15	65100	227.18	15964.75	28947.29	494265	494265	494265
2015-16	65100	234.33	17653.23	18198.40	504808	504808	504808

स्रोत:- मत्स्य निदेशालय, 30 प्र०

Source-Directorate of fisheries, U.P.

17-ग्राम्य विकास एवं सहकारिता

Rural Development and Co-operative

17.2 - उत्तर प्रदेश के प्रमुख मदों के अनुसार ग्राम्य विकास योजनाओं पर राजकीय व्यय

Govt. Expenditure on Rural Development Programmes by Major Heads in U.P.

(लाख रूपये में)

(Rs in Lakhs)

प्रमुख मदे	वास्तविक 2010-11 Actual	वास्तविक 2011-12 Actual	वास्तविक 2012-13 Actual	वास्तविक 2013-14 Actual	वास्तविक 2014-15 Actual	Major Heads
1	2	3	4	5	6	1
1. सामुदायिक विकास निदेशालय	41647.22	50409.58	63801.9	65253.77	65176.44	Directorate Of Community Development
2. कृषि प्रसार प्रशिक्षण	2232.32	2619.14	2839.76	3144.91	3443.8	Agriculture Extension Training
3. ग्रामीण जलापूर्ति	64168.48	85326.57	107981.1	94454.47	199334.8	Drinking Water Supply Scheme
4. अम्बेडकर विशेष रोजगार योजना	1019.24	958.76	700.7	522.08	1081.98	Ambedkar Special Employment Scheme
5.इन्दिरा आवास योजना	32875.52	41501.08	29128.05	42772.54	220723.3	Indra Awas Yojana
6.बायोगैस योजना	237.89	198	71.44	71.72	0	Bio Gas Yojana
7. राष्ट्रीय सम विकास योजना	0	Rashtriya Sam Vikas Yojana
8-सम्पूर्ण ग्रामीण रोजगार योजना	0	0	0	0	0	Sampurna Gramin Rojgar Yojana
9. राष्ट्रीय ग्रामीण रोजगार गारण्टी योजना	49990	47111	14354.84	32182	281760	National Rural Employment Gurantee Scheme
10. स्वर्णजयन्ती ग्राम समृद्धि योजना	10119.54	12807.58	8737.05	**	..	Swarna Jayanti Village Development Scheme
11.उ०प्र० ग्रामीण सड़क विकास अभिकरण की स्थापना	4218.23	3218.21	4358.5	8150.43	7966.86	U.P Rural Road Development Agency
12.विविध	125720	132795.07	157898.2	144741.7	405340.5	Miscellaneous
कुल योग	332228.4	376944.99	389871.5	391293.6	1184828	Total

स्रोत:- ग्राम्य विकास आयुक्त, उ०प्र०

Source- Rural Development Commissioner, U.P.

17-ग्राम्य विकास एवं सहकारिता
Rural Development and Co-operative

17.1 - 30 प्र0 में जिलेवार विकास खण्डों की संख्या, क्षेत्रफल, पेयजल सुविधायुक्त लाभान्वित ग्राम एवं जनसंख्या

Districtwise Number of Blocks ,area, population and , Villages Covered by drinking water facilities.

जिला	कार्यरत विकास खण्ड Block Functioning 3 1-3-2015	आबाद ग्राम inhabited Villages 2011	क्षेत्रफल (वर्ग कि०मी० में) (ग्रामीण) Area (Sq. km.)(rural) 2011	जनसंख्या (ग्रामीण) Population (rural) 2011	पेयजल सुविधायुक्त ग्रामों का कुल आबाद ग्रामों से प्रतिशत Water facilities to inhabited villages, 2015-16	District
1	2	3	4	5	6	1
1.सहारनपुर	11	1243	3689	2400420	100.0	Saharanpur
2.मुजफ्फरनगर	9	880	4008	2948529	100.0	MuzaffarNagar
3.शामली	5	**	**	**	**	Shamli
4.बिजनौर	11	2186	4561	2758262	100.0	Bijnor
5.मुरादाबाद	8	1550	3718	3197475	100.0	Moradabad
6.संभल	8	**	**	**	**	Sambhal
7.रामपुर	6	1108	2367	1746637	100.0	Rampur
8.अमरोहा	6	959	2249	1382115	100.0	Amroha
9.मेरठ	12	604	2559	1684832	100.0	Meerut
10.बागपत	6	290	1321	1028021	100.0	Bagapat
11.गाजियाबाद	4	511	1179	1516878	100.0	Ghaziabad
12.हापुड	4	**	**	**	**	Hapur
13.गौतमबुद्ध नगर	4	304	1282	677304	100.0	G. Buddha Nagar
14.बुलन्दशहर	16	1174	4512	2630716	100.0	Bulandshahar
15.मथुरा	10	1170	3650	2457268	100.0	Mathura
16.आगरा	15	655	1840	1232081	100.0	Agra
17.फिरोजाबाद	9	730	3340	1788001	100.0	Firozabad
18.मैनपुरी	9	893	4041	2371296	100.0	Mainpuri
19.अलीगढ़	12	790	2407	1664491	100.0	Aligarh
20-हाथरस	7	853	2431	1492704	100.0	Hathras
21.एटा	8	650	1955	1149795	100.0	Etah
22.कासगंज	7	820	2760	1562861	**	Kasganj
23.बदायूं	15	1785	5168	3067803	100.0	Badaun
24.बरेली	15	1855	4120	2902849	100.0	Bareilly
25.पीलीभीत	7	1295	3686	1682069	100.0	Pilibhit
26.शाहजहाँपुर	15	2088	4388	2410968	100.0	Shahjahanpur
27.खीरी	15	1706	7680	3552289	100.0	kheri
28.सीतापुर	19	2317	5743	3944454	100.0	Sitapur

अनुबद्ध.....

Contd.-----.

17-ग्राम्य विकास एवं सहकारिता
Rural Development and Co-operative

17.1 - 30 प्र0 में जिलेवार विकास खण्डों की संख्या, क्षेत्रफल, पेयजल सुविधायुक्त लाभान्वित ग्राम एवं जनसंख्या

Districtwise Number of Blocks ,area, population and , Villages Covered by drinking water facilities.

जिला	कार्यरत विकास खण्ड Block Functioning 3 1-3-2015	आबाद ग्राम inhabited Villages 2011	क्षेत्रफल (वर्ग कि०मी० में) (ग्रामीण) Area (Sq. km.)(rural) 2011	जनसंख्या (ग्रामीण) Population (rural) 2011	पेयजल सुविधायुक्त ग्रामों का कुल आबाद ग्रामों से प्रतिशत Water facilities to inhabited villages, 2015-16	District
1	2	3	4	5	6	1
29.हरदोई	19	1907	5986	3550389	100.0	Hardoi
30.उन्नाव	16	1693	4558	2577332	100.0	Unnao
31.लखनऊ	8	803	2528	1550737	100.0	Lucknow
32.रायबरेली	15	1733	4609	3096097	100.0	Raebareli
33.फर्रुखाबाद	7	872	2181	1472283	100.0	Farrukhabad
34.कन्नौज	8	688	2093	1377419	100.0	Kannauj
35.इटवा	8	686	2311	1212850	100.0	Etawah
36.औरैया	7	769	2016	1138082	100.0	Auraiya
37.कानपुर देहात	10	966	3021	1621654	100.0	Kanpur Dehat
38.कानपुर नगर	10	902	3155	1557822	100.0	Kanpur Nagar
39.जालौन	9	942	4565	1251964	100.0	Jalaun
40.झाँसी	8	745	5024	1164749	100.0	Jhansi
41.ललितपुर	6	691	5039	1042907	100.0	Lalitpur
42.हमीरपुर	7	497	4021	894707	100.0	Hamirpur
43.महोबा	4	435	3144	690377	100.0	Mahoba
44.बाँदा	8	657	4408	1523378	100.0	Banda
45.चित्रकूट	5	562	3216	894274	100.0	Chitrakoot
46.फतेहपुर	13	1352	4152	2310086	100.0	Fatehpur
47.प्रतापगढ़	17	2183	3717	2997891	100.0	Pratapgarh
48.कौशाम्बी	8	729	1779	1472538	100.0	Kaushambi
49.इलाहाबाद	20	2809	5482	4483188	100.0	Allahabad
50.बाराबंकी	15	1817	4402	2927736	100.0	Barabanki
51.फैजाबाद	11	1235	2341	2125588	100.0	Faizabad
52.अम्बेडकरनगर	9	1649	2350	2117138	100.0	AmbedkarNagar
53.सुलतानपुर	14	2498	4436	3590747	100.0	Sultanpur
54.अमेठी	16	**	**	**	**	Amethi
55.बहराइच	14	1359	5237	3191039	100.0	Bahraich
56.श्रावस्ती	5	509	1640	1076166	100.0	Shrawasti
57.बलरामपुर	9	998	3349	1982784	100.0	Balrampur

अनुबद्ध.....

Contd..

17-ग्राम्य विकास एवं सहकारिता
Rural Development and Co-operative

17.1 - 30 प्र0 में जिलेवार विकास खण्डों की संख्या, क्षेत्रफल, पेयजल सुविधायुक्त लाभान्वित ग्राम एवं जनसंख्या

Districtwise Number of Blocks ,area, population and , Villages Covered by drinking water facilities.

जिला	कार्यरत विकास खण्ड Block Functioning 3 1-3-2015	आबाद ग्राम inhabited Villages 2011	क्षेत्रफल (वर्ग कि०मी० में) (ग्रामीण) Area (Sq. km.)(rural) 2011	जनसंख्या (ग्रामीण) Population (rural) 2011	पेयजल सुविधायुक्त ग्रामों का कुल आबाद ग्रामों से प्रतिशत Water facilities to inhabited villages, 2015-16	District
1	2	3	4	5	6	1
58.गोण्डा	16	1812	4003	3206240	100.0	Gonda
59.सिद्धार्थनगर	14	2336	2895	2393289	100.0	SiddharthNagar
60.बस्ती	14	3160	2688	2322939	100.0	Basti
61.संतकबीरनगर	9	1582	1646	1586160	100.0	SantkabirNagar
62.महाराजगंज	12	1212	2952	2530502	100.0	Mahrajganj
63.गोरखपुर	19	2937	3321	3603294	100.0	Gorakhpur
64.कुशीनगर	14	1579	2905	3392768	100.0	KushiNagar
65.देवरिया	16	2019	2540	2781739	100.0	Deoria
66.आजमगढ़	22	3800	4054	4223125	100.0	Azamgarh
67.मऊ	9	1499	1713	1705386	100.0	Mau
68.बलिया	17	1843	2981	2919799	100.0	Ballia
69.जौनपुर	21	3287	4038	4142423	100.0	Jaunpur
70.गाजीपुर	16	2740	3377	3348855	100.0	Ghazipur
71.चन्दौली	9	1425	2541	1707610	100.0	Chandauli
72.वाराणसी	8	1258	1535	2082934	100.0	Varanasi
73.संतरविदास नगर	6	1087	1015	1325312	100.0	SantravidasNagar
74.मिर्जापुर	12	1745	4405	2148058	100.0	Mirzapur
75.सोनभद्र	8	1391	6905	1548549	100.0	Sonhadra
उत्तर प्रदेश	821	97814	240928	155111022	100.0	Uttar Pradesh

** मातृ जनपद में सम्मिलित

** Included in Mother District

स्रोत:-स्तम्भ 2, ग्राम्य विकास आयुक्त 30 प्र0, स्तम्भ 3, 5, भारतीय जनगणना 2011, स्तम्भ 4, जनपदीय सांख्यिकीय पत्रिका 2015

Source- Col.2 , Rural Development Commissioner,U.P. col..3,& 5 Census Of India 2011,Col.4 ,District Sankhikiya Patrika 2015.

17-ग्राम्य विकास एवं सहकारिता

Rural Development and Co-operative

17.3 - उत्तर प्रदेश में सहकारी समितियों एवं बैंकों की वर्गानुसार जिलेवार संख्या 2015-16

Districtwise number of Co-operative Societies and Banks Classified by type in U.P.2015-16.

(30 जून की स्थिति)

(As on 30th June.)

वर्ष/जिला/मण्डल/ क्षेत्र	शीर्ष समितियां Apex Societies	जिला केन्द्रीय सहकारी बैंक District Co- operative Bank	कृषीय सहकारी ऋण समितियां CO-Operative Credit Societies	केन्द्रीय उपभोक्ता भण्डार Central Consumer Store	जिला सहकारी संघ District Co- operative Federation	Year/District/Division/ Region
1	2	3	4	5	6	1
1-सहारनपुर	0	1	107	1	1	Saharanpur
2-मुजफ्फरनगर	0	1	99	1	1	Muzaffarnagar
3-शामली	**	**	**	**	**	Shamli
सहारनपुर मण्डल	0	2	206	2	2	Saharanpur div.
4-बिजनौर	0	1	98	1	1	Bijnor
5-मुरादाबाद	0	1	100	1	1	Moradabad
6-संभल	**	**	**	**	**	Sambhal
7-रामपुर	0	1	64	1	1	Rampur
8-अमरोहा	0	0	46	0	0	Amroha
मुरादाबाद मण्डल	0	3	308	3	3	Moradabad Div.
9-मेरठ	0	1	85	1	1	Meerut
10-बागपत	0	0	37	0	0	Baghpat
11-गाजियाबाद	0	1	64	2	1	Ghaziabad
12-हापुड़	**	**	**	**	**	Hapur
13-गौतमबुद्ध नगर	0	0	37	0	0	G. B. Nagar
14-बुलन्दशहर	0	1	150	1	1	Bulandshahar
मेरठ मण्डल	0	3	373	4	3	Meerut Div.
15-मथुरा	0	1	80	1	1	Mathura
16-आगरा	0	1	103	1	1	Agra
17-फिरोजाबाद	0	1	81	1	1	Firozabad
18-मैनपुरी	0	1	61	1	1	Mainpuri
आगरा मण्डल	0	4	325	4	4	Agra Div.
19-अलीगढ़.	0	1	120	1	1	Aligarh
20-हाथरस	0	0	82	0	0	Hathras
21-एटा	0	1	66	1	1	Etah
22-कासगंज	**	**	35	**	**	Kasganj
अलीगढ़ मण्डल	0	2	303	2	2	Aligarh Div.
23-बदायूं	0	1	166	1	1	Badaun
24-बरेली	0	1	142	1	1	Bareilly
25-पीलीभीत	0	1	83	1	1	Pilibhit
26-शाहजहाँपुर	0	1	114	1	1	Shahjahanpur
बरेली मण्डल	0	4	505	4	4	Bareilly Division

अनुबद्ध

Cont..

17-ग्राम्य विकास एवं सहकारिता

Rural Development and Co-operative

17.3 - उत्तर प्रदेश में सहकारी समितियों एवं बैंकों की वर्गानुसार जिलेवार संख्या 2015-16

Districtwise number of Co-operative Societies and Banks Classified by type in U.P.2015-16.

(30 जून की स्थिति)

(As on 30th June.)

वर्ष/जिला/मण्डल/ क्षेत्र	शीर्ष समितियां Apex Societies	जिला केन्द्रीय सहकारी बैंक District Co- operative Bank	कृषीय सहकारी ऋण समितियां CO-Operative Credit Societies	केन्द्रीय उपभोक्ता भण्डार Central Consumer Store	जिला सहकारी संघ District Co- operative Federation	Year/District/Division/ Region
1	2	3	4	5	6	1
27-खीरी	0	1	132	1	1	kheri
28-सीतापुर	0	1	204	0	1	Sitapur
29-हरदोई	0	1	196	1	1	Hardoi
30-उन्नाव	0	1	178	1	1	Unnao
31-लखनऊ	7	1	102	1	1	Lucknow
32-रायबरेली	0	1	185	1	1	Raebareli
लखनऊ मण्डल	7	6	997	5	6	Lucknow Division
33-फर्रुखाबाद	1	1	70	1	1	Farrukhabad
34-कन्नौज	0	0	48	0	0	Kannauj
35-इटावा	0	1	60	1	1	Etawah
36-औरैया	0	0	79	0	0	Auraiya
37-कानपुर देहात	0	0	99	1	1	Kanpur Dehat
38-कानपुर नगर	0	1	90	1	1	Kanpur Nagar
कानपुर मण्डल	1	3	446	4	4	Kanpur Division
39-जालौन	0	1	68	1	1	Jalaun
40-झाँसी	0	1	59	1	1	Jhansi
41-ललितपुर	0	1	41	1	0	Lalitpur
झाँसी मण्डल	0	3	168	3	2	Jhansi Division
42-हमीरपुर	0	0	47	0	0	Hamirpur
43-महोबा	0	1	42	1	1	Mahoba
44-बाँदा	0	1	47	1	1	Banda
45-चित्रकूट	0	0	41	0	1	Chitrakoot
चित्रकूट धाम मण्डल	0	2	177	2	3	Chitrakoot Dham Div.
46-फतेहपुर	0	1	115	1	1	Fatehpur
47-प्रतापगढ़	0	1	182	1	1	Pratapgarh
48-कौशाम्बी	0	0	65	0	1	Kaushambi
49-इलाहाबाद	0	1	209	1	1	Allahabad
इलाहाबाद मण्डल	0	3	571	3	4	Allahabad Division
50-बाराबंकी	0	1	143	1	1	Barabanki
51-फैजाबाद	0	1	105	1	1	Faizabad
52-अम्बेडकरनगर	0	0	121	0	0	AmbedkarNagar
53-सुल्तानपुर	0	1	189	1	1	Sultanpur
54-अमेठी	**	**	**	**	**	Amethi
फैजाबाद मण्डल	0	3	558	3	3	Faizabad Division
अनुवद्ध.....						Cont..

17-ग्राम्य विकास एवं सहकारिता

Rural Development and Co-operative

17.3 - उत्तर प्रदेश में सहकारी समितियों एवं बैंकों की वर्गानुसार जिलेवार संख्या 2015-16

Districtwise number of Co-operative Societies and Banks Classified by type in U.P.2015-16.

(30 जून की स्थिति)

(As on 30th June.)

वर्ष/जिला/मण्डल/ क्षेत्र	शीर्ष समितियां Apex Societies	जिला केन्द्रीय सहकारी बैंक District Co- operative Bank	कृषीय सहकारी ऋण समितियां CO-Operative Credit Societies	केन्द्रीय उपभोक्ता भण्डार Central Consumer Store	जिला सहकारी संघ District Co- operative Federation	Year/District/Division/ Region
1	2	3	4	5	6	1
55-बहराइच	0	1	111	1	1	Bahraich
56-श्रावस्ती	0	0	45	0	1	Shrawasti
57-बलरामपुर	0	0	65	0	1	Balrampur
58-गोण्डा	0	0	166	1	1	Gonda
देवीपाटन मण्डल	0	1	387	2	4	Devipatan Division
59-सिद्धार्थनगर	0	1	127	1	1	SiddharthNagar
60-बस्ती	0	1	116	1	1	Basti
61-संतकबीरनगर	0	0	85	1	1	SantkabirNagar
बस्ती मण्डल	0	2	328	3	3	Basti Division
62-महराजगंज	0	0	96	1	1	Maharajganj
63-गोरखपुर	0	1	191	1	1	Gorakhpur
64-कुशीनगर	0	0	145	1	1	KushiNagar
65-देवरिया	0	1	185	2	1	Deoria
गोरखपुर मण्डल	0	2	617	5	4	GorakhpurDivision
66-आजमगढ़	0	1	250	1	1	Azamgarh
67-मऊ	0	1	92	1	1	Mau
68-बलिया	0	1	165	1	1	Ballia
आजमगढ़ मण्डल	0	3	507	3	3	Azamgarh Division
69-जौनपुर	0	1	227	1	1	Jaunpur
70-गाजीपुर	0	1	182	1	1	Ghazipur
71-चन्दौली	0	0	83	0	0	Chandauli
72-वाराणसी	0	1	94	1	1	Varanasi
वाराणसी मण्डल	0	3	586	3	3	Varanasi Division
73-संतरविदास नगर	0	0	52	0	0	SantravidasNagar
74-मिर्जापुर	0	1	86	1	1	Mirzapur
75-सोनभद्र	0	0	62	1	0	Sonbhadra
विन्ध्याचल मण्डल	0	1	200	2	1	Vindhyachal Division
1. पश्चिमी सम्भाग	0	20	2277	21	20	Western Region
2. केन्द्रीय सम्भाग	8	9	1444	9	10	Central Region
3. बुन्देलखण्ड सम्भाग	0	5	345	5	5	Bundelkhand Region
4. पूर्वी सम्भाग	0	16	3496	22	23	Eastern Region
उत्तर प्रदेश	8	50	7562	57	58	Uttar Pradesh

अनुबद्ध

Contd.....

17-ग्राम्य विकास एवं सहकारिता
Rural Development and Co-operative

17.3 - उत्तर प्रदेश में सहकारी समितियों तथा बैंकों की वर्गानुसार जिलेवार संख्या 2015-16

Districtwise number of Co-operative Societies and Banks Classified by Type in U.P 2015-16

(30 जून की स्थिति)

(As on 30th June.)

वर्ष/जिला/मण्डल/ क्षेत्र	गन्ना आपूर्ति सहकारी समितियां Sugarcane Supply Societies	दुग्ध आपूर्ति सहकारी समिति Milk Supply Co- operative Societies	आवास सहकारी समितियां Housing cooperative Societies	योग Total	क्रय विक्रय समितियां Marketing Societies	प्रारम्भिक उपभोक्ता भण्डार Primary Consumer Stores	Year/District/Division
1	7	8	9	10	11	12	1
1-सहारनपुर	4	83	50	164	5	32	Saharanpur
2-मुजफ्फरनगर	7	172	17	256	4	16	Muzaffarnagar
3-शामली	3	**	**	3	**	**	Shamli
सहारनपुर मण्डल	14	255	67	423	9	48	Saharanpur div.
4-बिजनौर	9	795	29	936	4	7	Bijnor
5-मुरादाबाद	2	346	53	436	4	17	Moradabad
6-संभल	3	**	**	3	**	**	Sambhal
7-रामपुर	4	55	15	234	3	12	Rampur
8-अमरोहा	2	204	10	243	2	0	Amroha
मुरादाबाद मण्डल	20	1400	107	1852	13	36	Moradabad Div.
9-मेरठ	6	632	69	904	4	21	Meerut
10-बागपत	2	0	4	43	2	1	Baghpat
11-गाजियाबाद	2	138	736	1124	3	10	Ghaziabad
12-हापुड़	2	**	4	6	**	**	Hapur
13-गौतमबुद्ध नगर	0	94	707	813	3	5	G. B. Nagar
14-बुलन्दशहर	2	190	8	378	9	16	Bulandshahar
मेरठ मण्डल	14	1054	1528	3268	21	53	Meerut Div.
15-मथुरा	1	73	32	190	4	20	Mathura
16-आगरा	0	127	677	1005	4	47	Agra
17-फिरोजाबाद	0	0	24	108	2	9	Firozabad
18-मैनपुरी	0	102	5	231	3	1	Mainpuri
आगरा मण्डल	1	302	738	1534	13	77	Agra Div.
19-अलीगढ़.	1	126	45	168	5	18	Aligarh
20-हाथरस	0	0	5	87	3	1	Hathras
21-एटा	0	218	8	322	5	27	Etah
22-कासगंज	1	**	**	1	1	**	Kasganj
अलीगढ़ मण्डल	2	344	58	613	14	46	Aligarh Div.
23-बदायूँ	1	172	6	431	4	3	Badaun
24-बरेली	7	160	97	319	3	73	Bareilly
25-पीलीभीत	4	42	5	129	3	13	Pilibhit
26-शाहजहाँपुर	2	290	6	400	4	0	Shahjahanpur
बरेली मण्डल	14	664	114	1279	14	89	Bareilly Division

अनुबद्ध

Cont..

17-ग्राम्य विकास एवं सहकारिता
Rural Development and Co-operative

17.3 - उत्तर प्रदेश में सहकारी समितियों तथा बैंकों की वर्गानुसार जिलेवार संख्या 2015-16

Districtwise number of Co-operative Societies and Banks Classified by Type in U.P 2015-16

(30 जून की स्थिति)

(As on 30th June.)

वर्ष/जिला/मण्डल/ क्षेत्र	गन्ना आपूर्ति सहकारी समितियां Sugarcane Supply Societies	दुग्ध आपूर्ति सहकारी समिति Milk Supply Co- operative Societies	आवास सहकारी समितियां Housing cooperative Societies	योग Total	क्रय विक्रय समितियां Marketing Societies	प्रारम्भिक उपभोक्ता भण्डार Primary Consumer Stores	Year/District/Division
1	7	8	9	10	11	12	1
27-खीरी	11	219	4	360	7	0	kheri
28-सीतापुर	6	181	10	346	5	6	Sitapur
29-हरदोई	5	215	4	460	5	18	Hardoi
30-उन्नाव	0	32	15	220	2	5	Unnao
31-लखनऊ	1	740	815	1617	2	135	Lucknow
32-रायबरेली	1	238	19	425	5	9	Raebareli
लखनऊ मण्डल	24	1625	867	3428	26	173	Lucknow Division
33-फर्रुखाबाद	0	589	6	678	4	2	Farrukhabad
34-कन्नौज	0	132	0	235	3	3	Kannauj
35-इटावा	0	381	20	467	3	1	Etawah
36-औरैया	0	0	1	80	4	0	Auraiya
37-कानपुर देहात	0	0	1	101	3	0	Kanpur Dehat
38-कानपुर नगर	4	135	262	660	4	70	Kanpur Nagar
कानपुर मण्डल	4	1237	290	2221	21	76	Kanpur Division
39-जालौन	0	298	5	355	6	29	Jalaun
40-झाँसी	0	71	24	152	6	21	Jhansi
41-ललितपुर	0	0	1	44	2	9	Lalitpur
झाँसी मण्डल	0	369	30	551	14	59	Jhansi Division
42-हमीरपुर	0	124	1	244	4	2	Hamirpur
43-महोबा	0	0	0	45	3	0	Mahoba
44-बाँदा	0	75	4	115	3	4	Banda
45-चित्रकूट	0	16	0	87	1	1	Chitrakoot
चित्रकूट धाम मण्डल	0	215	5	491	11	7	Chitrakoot Dham Div.
46-फतेहपुर	0	183	5	277	4	1	Fatehpur
47-प्रतापगढ़	0	143	9	317	3	1	Pratapgarh
48-कौशाम्बी	0	0	0	66	2	7	Kaushambi
49-इलाहाबाद	0	375	190	864	6	91	Allahabad
इलाहाबाद मण्डल	0	701	204	1524	15	100	Allahabad Division
50-बाराबंकी	5	542	9	714	2	10	Barabanki
51-फैजाबाद	4	263	6	340	1	11	Faizabad
52-अम्बेडकरनगर	0	357	1	462	2	3	AmbedkarNagar
53-सुल्तानपुर	2	405	5	591	2	14	Sultanpur
54-अमेठी	0	0	0	0	0	0	Amethi
फैजाबाद मण्डल	11	1567	21	2107	7	38	Faizabad Division
अनुवद्ध.....							Cont..

17-ग्राम्य विकास एवं सहकारिता
Rural Development and Co-operative

17.3 - उत्तर प्रदेश में सहकारी समितियों तथा बैंकों की वर्गानुसार जिलेवार संख्या 2015-16

Districtwise number of Co-operative Societies and Banks Classified by Type in U.P 2015-16

(30 जून की स्थिति)

(As on 30th June.)

वर्ष/जिला/मण्डल/ क्षेत्र	गन्ना आपूर्ति सहकारी समितियां Sugarcane Supply Societies	दुग्ध आपूर्ति सहकारी समिति Milk Supply Co- operative Societies	आवास सहकारी समितियां Housing cooperative Societies	योग Total	क्रय विक्रय समितियां Marketing Societies	प्रारम्भिक उपभोक्ता भण्डार Primary Consumer Stores	Year/District/Division
1	7	8	9	10	11	12	1
55-बहराइच	2	160	13	314	4	4	Bahraich
56-श्रावस्ती	0	125	0	160	0	0	Shrawasti
57-बलरामपुर	3	52	4	168	3	0	Balrampur
58-गोण्डा	6	356	5	530	3	4	Gonda
देवीपाटन मण्डल	11	693	22	1172	10	8	Devipatan Division
59-सिद्धार्थनगर	1	90	0	246	4	0	SiddharthNagar
60-बस्ती	7	280	2	547	1	24	Basti
61-संतकबीरनगर	1	0	1	89	1	0	SantkabirNagar
बस्ती मण्डल	9	370	3	882	6	24	Basti Division
62-महाराजगंज	4	103	0	202	4	0	Maharajganj
63-गोरखपुर	6	202	35	418	5	95	Gorakhpur
64-कुशीनगर	14	62	0	225	6	6	KushiNagar
65-देवरिया	11	130	10	330	9	15	Deoria
गोरखपुर मण्डल	35	497	45	1175	24	116	GorakhpurDivision
66-आजमगढ़	1	78	12	318	6	24	Azamgarh
67-मऊ	1	93	0	172	5	16	Mau
68-बलिया	0	278	2	435	5	3	Ballia
आजमगढ़ मण्डल	2	449	14	925	16	43	Azamgarh Division
69-जौनपुर	2	110	3	325	5	32	Jaunpur
70-गाजीपुर	2	224	5	393	7	7	Ghazipur
71-चन्दौली	0	0	0	83	3	19	Chandauli
72-वाराणसी	3	494	101	742	4	94	Varanasi
वाराणसी मण्डल	7	828	109	1543	19	152	Varanasi Division
73-संतरविदास नगर	0	0	0	52	1	0	SantravidasNagar
74-मिर्जापुर	0	130	3	203	3	15	Mirzapur
75-सोनभद्र	0	0	0	63	2	11	Sonbhadra
विन्ध्याचल मण्डल	0	130	3	318	6	22	Vindhyachal Division
1. पश्चिमी सम्भाग	65	5121	2639	10429	98	355	Western Region
2. केन्द्रीय सम्भाग	33	2485	1144	5180	39	254	Central Region
3. बुन्देलखण्ड सम्भाग	0	584	35	1042	25	66	Bundelkhand Region
4. पूर्वी सम्भाग	70	4510	407	8655	97	492	Eastern Region
उत्तर प्रदेश	168	12700	4225	25306	259	1167	Uttar Pradesh

** मातृ जनपद में सम्मिलित

** Included in Mother District

Source-(1) Commissioner and Registrar, Co-operation, U.P.

स्रोत:-(1) आयुक्त एवं निबंधक, सहकारिता, उ०प्र०

(2)गन्ना आयुक्त, उ०प्र०

(2)Cane comissioner, U.P.

(3)दुग्ध विकास, उ०प्र०

(3)Department of Dairy development U.P.

(4)उ०प्र० आवास एवं विकास परिषद

(4)U.P.Housing & Development Board

17-ग्राम्य विकास एवं सहकारिता
Rural Development and Co-operative

17.4 - उत्तर प्रदेश में प्रारम्भिक कृषि ऋण सहकारी समितियों के कतिपय आंकड़े
Selected Statistics of Primary Agriculture Credit Cooperative Societies in U.P.

(धनराशि लाख रु में)

(Amount in lakh Rs)

(30 जून की स्थिति)

(As on 30th June)

वर्ष	समितियों की संख्या No. of Societies	सदस्यता (हजार में) Membership (in 000)	प्रदत्त अंश पूजा Paid up Capital	कार्यशील पूजा Working Capital	निक्षेप Deposits	Year
1	2	3	4	5	6	1
1960-61	55131	3340	889	3419	121	1960-61
1970-71	25922	5527	2193	12491	504	1970-71
1975-76	12994	6995	3698	20402	782	1975-76
1980-81	8618	8690	6663	46684	1505	1980-81
1990-91	8602	11858	13198	110105	3572	1990-91
1995-96	8477	13736	18330	171774	5764	1995-96
2000-01	7479	12789	19686	158809	6606	2000-01
2001-02	7481	13127	21603	168982	7390	2001-02
2005-06	7479	14328	28458	226144	9508	2005-06
2006-07	7479	14582	31751	261785	11034	2006-07
2007-08	7555	14795	33389	305459	11022	2007-08
2008-09	7553	15149	34811	305459	11022	2008-09
2010-11*	7562	15933	37890	305459	11022	2010-11*
2011-12*	7562	16395	39642	305459	11022	2011-12*
2012-13*	7562	16689	41610	305459	11022	2012-13*
2013-14*	7562	14224	44314	305459	11022	2013-14*
2014-15*	7562	14224	40179	346480	12814	2014-15*
2015-16*	7580	14698	44456	392788	24194	2015-16*

अनुबद्ध.....

Contd..

17-ग्राम्य विकास एवं सहकारिता
Rural Development and Co-operative

17.4 - उत्तर प्रदेश में प्रारम्भिक कृषि ऋण सहकारी समितियों के कतिपय आंकड़े
Selected Statistics of Primary Agriculture Credit Cooperative Societies in U.P.

(धनराशि लाख रु में)

(Amount in lakh Rs)

(30 जून की स्थिति)

(As on 30th June)

वर्ष Year	उधार बकाया Borrowing Outstanding	वर्ष में वितरित ऋण Loans Advance During the Year	ऋण वसूल हुआ Loans Recovered	लगा हुआ ऋण Loans Out Standing	लगे हुए ऋण से बकाया का प्रतिशत over dues as percentage of out standing	लाभ वाली समितियों की संख्या No of Societies showing profit
1	7	8	9	10	11	12
1960-61	--	3098	2709	2574	92.00	41929
1970-71	7264	5134	4631	8556	50.80	20984
1975-76	11320	9509	9500	12663	59.70	9972
1980-81	29127	18894	16196	29758	52.90	5856
1990-91	68048	32297	39025	59995	58.29	4632
1995-96	115284	68900	63038	101689	68.15	2435
2000-01	146171	87031	77160	114731	--	2541
2001-02	152615	109896	84677	133113	--	2374
2005-06	217005	156492	138346	184119	--	1982
2006-07	236892	171837	153464	191609	--	1871
2007-08	282828	202497	146908	225617	--	1923
2008-09	276526	199926	185409	225617	--	2040
2010-11*	283271	288472	245228	254497	--	2152
2011-12*	282828	344828	--	225617	--	--
2012-13*	282828	388506	--	225617	--	--
2013-14*	282828	580037	--	225617	--	--
2014-15*	283350	288472	--	254497	--	--
2015-16*	116339	334123	274010	314610	36.9	2424
*अनन्तिम		R- संशोधित		R- Revised		* Provisional
..अप्राप्त						..Not Available

स्रोत:- आयुक्त एवं निबंधक, सहकारिता, उ०प्र०

Source- Commissioner and Registrar, Co-operation, U.P.

17-ग्राम्य विकास एवं सहकारिता
Rural Development and Co-operative

17.5 - उत्तर प्रदेश में प्रारम्भिक अकृषीय ऋण समितियों के कतिपय आंकड़े
Selected Statistics of Primary Non Agricultural Credit Societies in U.P.

(30 जून की स्थिति)(धनराशि लाख रूपये में)

(As on 30th June) (Amount in Lakh Rs.)

वर्ष (Year)	समितियों की संख्या No. of Societies	सदस्यता (हजार में) Membe rship (in Thousa nds)	प्रदत्त अंश पूजी Paid up Capital	क्रियाशील पूजी Working Capital	रक्षित तथा अन्य निधिया Reserv ed and Other Funds	निक्षेप Deposit s	वितरित ऋण Loans Advance	लगा हुआ ऋण Loans Outstandi ng	लगे हुए ऋण का बकाया से प्रतिशत Dues As Percenta ge of Outstandi ng Loans	लाभ वाली समितियों की संख्या No of Societies Showing Profits
1	2	3	4	5	6	7	8	9	10	11
1960-61	1027	227	120	401	--	221	122	395	3.3	631
1970-71	1240	381	245	1045	--	506	117	870	3.3	470
1975-76	1353	356	334	1301	--	739	744	126	8.2	460
1980-81	1471	415	330	1727	100	799	579	1278	100.0	265
1990-91	1602	521	943	6065	287	2447	2692	4626	26.0	434
1995-96	1665	557	1555	10314	443	4449	3668	8358	--	199
2000-01	2820	195	2231	20008	509	3583	17557	18079	--	1742
2001-02	2915	544	2823	28189	1002	13638	14289	22328	--	1603
2005-06	2983	776	6375	53654	2594	17993	32924	45308	--	1727
2006-07	2983	757	6912	55776	2870	21917	34525	50408	--	1657
2007-08	3460	802	7727	62556	3006	63532	42989	59347	--	1746
2008-09	3412	650	7083	59478	2659	11356	26836	48640	--	1888
2010-11*	3544	917	7335	66505	3006	14583	--	59347	--	1930
2011-12*	3544	917	7335	66505	3006	14583	--	59347	--	1930
2012-13*	3544	917	7335	66505	3006	14583	--	59347	--	1930
2013-14*	3544	917	7335	66505	3006	14583	--	59347	--	1930
2014-15*	3489	913	8192	67945	4142	15907	66136	75936	--	1972
2015-16*	3536	483	16755	81437	3183	11099	48830	77153	1030	2193

*अनन्तिम

R- संशोधित

R- Revised

* Provisional

..अप्राप्त

..Not Available

स्रोत:- आयुक्त एवं निबंधक, सहकारिता, उ०प्र०

Source-Commissioner and Registrar, Co-operation, U.P.

17-ग्राम्य विकास एवं सहकारिता
Rural Development and Co-operative

17.6 - उत्तर प्रदेश में सहकारी ग्राम विकास बैंकों के कतिपय आंकड़े
Selected Statistics of sahkari Gram Vikas Banks in U.P.

(30 जून की स्थिति) (धनराशि लाख रुपये में) (As on 30th June.) (Amount in Lakh Rs.)

वर्ष/ year	बैंक शाखाओं की संख्या No. of Bank Branches	सदस्यता (हजार में) Membership (in Thousands)	अंश पूंजी Share Capital					वितरित ऋण Loans advanced During the Year	ट्रैक्टरों की क्रय संख्या No. Of Tractors Purchased
			सरकार की Held by Govt.	अन्य Others	योग Total	रक्षित तथा अन्य निधियां Reserved and Other Funds	क्रियाशील पूंजी Working Capital		
1	2	3	4	5	6	7	8	9	10
1960-61	30	1	15	--	15	16	16	3	1
1970-71	185	346	121	489	610	680	9381	2162	22
1975-76	210	707	294	1197	1491	1950	22685	2317	20
1980-81	247	1137	932	1890	2822	4446	36185	5259	538
1990-91	276	2242	1379	3948	5327	5327	71109	15229	1326
1995-96	298	3070	1791	6460	8251	18305	128782	29428	1720
2000-01	321	4025	161	14904	15065	28399	252858	66164	12537
2001-02	334	4171	64	18118	18182	32330	299746	68015	7504
2005-06	343	4437	--	--	27532	--	358233	56761	4202
2006-07	342	4303	--	--	25847	17149	342020	49046	1270
2007-08	342	4174	--	--	26000	N A	327907	38906	1114
2008-09	342	2264	--	--	26480	18306	306322	48846	1336
2010-11*	323	2536	--	28472R	28472	19207	331904	72822	1895
2011-12*	323	2396	--	29126	29126	20021	312463	56815	1407
2012-13*	323	1776	--	28380	28380	20959	258465	5581	97
2013-14*	323	2916	--	29295	29295	23477	218084	40653	754
2014-15*	323	2988	--	30773	30773	23477	218856	59034	556
2015-16*	323	3052	--	33067	33067	23804	220428	65570	344

अनुबद्ध.....

Contd.....

17-ग्राम्य विकास एवं सहकारिता
Rural Development and Co-operative

17.6 - उत्तर प्रदेश में सहकारी ग्राम विकास बैंकों के कतिपय आंकड़े
Selected Statistics of sahkari Gram Vikas Banks in U.P.

(30 जून की स्थिति) (धनराशि लाख रुपये में) (As on 30th June.) (Amount in Lakh Rs.)

वर्ष/ year	नलकूपों का प्रतिष्ठापन Installation of Tubewells	अन्य भूमि सुधार Other Land Reforms	ऋण वसूली Loans Recovered During the Year	ऋणावशेष Loan outstanding	लाभ वाले बैंकों की संख्या Banks Showing Profit (No.)	लाभ Profit	हानि वाले बैंकों की संख्या Banks Showing Loss (No.)	हानि Amount of Loss
1	11	12	13	14	15	16	17	18
1960-61	1	--	--	--	--	--	--	--
1970-71	800	--	746	190	--	100	--	--
1975-76	1052	1119	3388	690	135	414	76	19.00
1980-81	1117	2171	6204	2627	96	434	151	124.00
1990-91	11412	2491	19775	57778	175	539	101	125.00
1995-96	2357	--	29802	7885	260	1445	38	51.00
2000-01	523	--	55916	232926	296	1769	25	46.14
2001-02	865	--	70134	263365	320	1949	14	20.24
2005-06	-	--	--	--	--	--	--	--
2006-07	1250	--	77645	408370	256	7825	85	6153
2007-08*	557	--	37888	408370	--	--	--	--
2008-09*	964	--	67723	108991	328	39221	14	6000
2010-11*	805	--	77405	77103	203	1834	120	1201
2011-12*	198	--	39593	189387	114	1106	209	2406
2012-13*	78	--	129527	175427	174	14324	149	2484
2013-14*	50	5	132144	87859	174	12922	149	2353
2014-15	1	114	51835	81461	116	2164	207	3267
2015-16	--	82	60270	35251	72	1296	251	4749

*अनन्तिम

* Provisional

..अप्राप्त

..Not Available

स्रोत:- आयुक्त एवं निबंधक, सहकारिता, ३०१०

Source-Commissioner and Registrar, Co-operation, U.P.

17-ग्राम्य विकास एवं सहकारिता
Rural Development and Co-operative

17.7 - उत्तर प्रदेश में जिला/केन्द्रीय सहकारी बैंकों के कतिपय आंकड़े
Selected Statistics of District/Central Co-operative Banks in U.P.

(30 जून की स्थिति)(धनराशि लाख रुपये में) (As on 30th June)(Amount in Lakh Rs.)

वर्ष/ year	बैंकों की संख्या No. of Banks	शाखाओं की संख्या No. of Branches	सदस्यता (हजार में) Members hip (000)	प्रदत्त अंश पूजी Paidup Share Capital	रक्षित तथा अन्य निधियां Reserved & Other Funds	क्रियाशील पूजी Working Capital	निक्षेप Deposits
1	2	3	4	5	6	7	8
1960-61	54	41	54	689	94	3210	876
1970-71	56	306	35	1645	519	10573	3830
1975-76	55	626	24	2891	906	19081	9412
1980-81	55	1011	19	4381	1899	49604	24381
1990-91	57	1425	22	11911	6391	196068	114373
1995-96	60	1474	22	16933	13368	379771	236020
2000-01	51	1328	20	25929	73465	616049	414087
2001-02	51	1331	20	26600	83334	667499	449943
2005-06	51	1365	20	31750	139366	895546	628731
2006-07	50	1312	21	31755	130901	949786	622672
2007-08	50	1306	21	34212	70062	1039832	721325
2008-09*	50	1299	21	35844	78913	1144312	822907
2010-11*	50	1326R	21	40500R	105016R	1537567R	1069723R
2011-12*	50	1326	21	44055	123966	1748601	1164189
2012-13*	50	1326	20	49480	120030	1879343	1201458
2013-14*	50	1330	20	56706	153293	1809289	1241297
2014-15*	50	1340	20	69294	183952	1892001	1329327
2015-16*	50	1340	20	101990	362074	2323655	1425342

अनुबद्ध.....

R- संशोधित

R- Revised

Contd-----

17-ग्राम्य विकास एवं सहकारिता

Rural Development and Co-operative

17.7 - उत्तर प्रदेश में जिला/केन्द्रीय सहकारी बैंकों के कतिपय आंकड़े

Selected Statistics of District/Central Co-operative Banks in U.P.

(30 जून की स्थिति)(धनराशि लाख रुपये में)			(As on 30th June) (Amount in Lakh Rs.)					
वर्ष/ year	अन्य उधार Other Borrowing Outstanding	वितरित ऋण Loans Advance	लगा हुआ ऋण Loans Outstanding	लगे ऋण से बकाया का प्रतिशत Overdues as Percentage of Outstanding	लाभ वाले बैंकों की संख्या No. of Banks Showing Profits	लाभ Profit	हानि वाले बैंकों की संख्या No. of Banks Showing Loss	हानि Profit
1	9	10	11	12	13	14	15	16
1960-61	1551	2924	2136	72.00	54	52	--	--
1970-71	3945	5923	7704	48.70	56	115	--	--
1975-76	4395	12717	12070	47.20	55	251	--	--
1980-81	15802	23090	32908	37.80	52	539	3	6
1990-91	--	176636	100071	36.00	36	951	21	870
1995-96	116592	89240	206966	32.00	41	2266	19	1306
2000-01	104850	113017	293793	42.81	30	3870	21	5666
2001-02	107101	308359	315142	39.92	28	4544	22	7909
2005-06	134331	392242	384697	43.91	24	4537	26	16474
2006-07	180148	439574	414253	45.97	22	2305	28	17060
2007-08	183029	461462R	482787	51.58	24	4920	26	18671
2008-09*	181513	488456	464081	41.55	37	7956	13	3899
2009-10*R	180613	536180	445057	39.16	41	10010	9	3765
2010-11*R	293745	651845	525695	37.06	34	4734	16	17354
2011-12*	352905	785447	675363	39.78	34	10081	16	15232
2012-13*	386429	951450	753446	18.92	32	8141	18	16824
2013-14*	465822	1088763	836083	17.04	34	8389	16	15702
2014-15*	545820	1170808	1088980	14.29	33	7044	17	18292
2015-16*	591663	1391943	1114380	13.11	37	8180	13	6408
*अनन्तिम	R- संशोधित		R- Revised			* Provisional		
..अप्राप्त							..Not Available	

स्रोत:- आयुक्त एवं निबंधक, सहकारिता, उ०प्र०

Commissioner and Registrar, Co-operation, U.P.

17-ग्राम्य विकास एवं सहकारिता
Rural Development and Co-operative

17.8 - उत्तर प्रदेश कोआपरेटिव फेडरेशन के कतिपय आंकड़े
Selected Statistics of Co-operative Federation Ltd.

(30 जून की स्थिति)(धनराशि लाख रूपये) में)

(As on 30th June) (Amount in Lakh Rs.)

वर्ष/ year	सदस्यता (हजार में) Membership (000)	प्रदत्त अंश पूजी Paidup Capital	रक्षित तथा अन्य निधियां Reserved & Other Funds	क्रियाशील पूजी Working Capital	कुल विक्रय मूल्य Value of Sales	कृषि उत्पादन विपणन Agriculture Produce Marketed	कृषि आवश्यकतायें Agriculture Needs	उपभोक्ता वस्तु Consumers Goods Distributed	लाभ Profit	हानि Loss
1	2	3	4	5	6	7	8	9	10	11
1960-61	126	33	143	414	1536	740	696	100	6	..
1970-71	234	37	368	4122	4254	2283	1669	302	..	107
1975-76	276	75	370	3773	20011	11906	5811	2294	63	..
1980-81	293	522	521	17485	30949	10437	13157	7355	169	..
1990-91	333	5453	2066	4365	59626	16418	4132	39076	113	..
1995-96	348	5375	2072	2251	98556	28330	6132	64094	..	596
2000-01	375	6235	4288	2783	111012	38217	10344	62451	146	..
2001-02	343	6342	5180	3575	105683	70621	7799	27263	159	..
2005-06	290	6848	4485	9229	84268	29983	15149	38536	139	..
2006-07	290	6699	4485	3140	72037	16460	20267	35310	211	..
2007-08	288	6895	5324	6451	118576	23232	60154	35191	119	..
2008-09*	288	7047	5559	5929	163922	74180	50317	39425	123	..
2009-10*	288	7199	10854	30814	280962	177598	66611	36753	237	..
2010-11*	288	7351	11367	68257	273482	118861	98788	55833	1442	..
2011-12*	288	7503	12528	60647	385092	216485	114820	53787	256	..
2012-13*	289	7655	5696	122985	522548	286480	181133	54934	210	..
2013-14*	289	7806	6538	77295	N.A	319554	N.A	N.A	125	..
2014-15*	289	7959	9754	92828	N.A	319554	N.A	N.A	0.52	(-14.41)
2015-16*	289	8058	9831	90735	N.A	319554	N.A	N.A	(-)60.49	(-)74.90
*अनन्तिम										* Provisional
..अप्राप्त										..Not Available

स्रोत:- आयुक्त एवं निबंधक, सहकारिता, उ०प्र०

Source-Commissioner and Registrar, Co-operation, U.P.

17-ग्राम्य विकास एवं सहकारिता
Rural Development and Co-operative

17.9 - उत्तर प्रदेश में सहकारी आवास समितियों के चुने हुए आंकड़े
Selected Statistics of Co-operative Housing Societies in U.P.

(30 जून की स्थिति)

(As on 30th June.)

वर्ष/ year	आवास समितियों की संख्या No. of Housing Societies	सदस्यता संख्या NO of Membership	निजी पूंजी (लाख रूपये) Owned Fund (Lakh Rs.)	कार्यशील पूंजी (लाख रूपये) Working Capital (Lakh Rs.)	वर्ष के अन्त में निर्मित भवनों की संख्या Houses Constructed End Of Year (No.)	लाभ वाली समितियों की संख्या Societies in Profit (No.)	लाभ (लाख रूपये) Profit (Lakh Rs.)	हानि वाली समितियों की संख्या Societies in Loss (No.)	हानि (लाख रूपये) Loss (Lakh Rs.)
1	2	3	4	5	6	7	8	9	10
1979-80	1405	58873	72.00	702.00	9327
1980-81	1554	68047	86.00	903.00	10041	266	10.52	73	1.48
1990-91	1990	280173	887.0	37865.40	147648
1995-96	2158	536827	1065.10	49687.17
1999-00	2547	550016	1120.06	49764.00
2000-01	2559	532437	1026.7	46135.00	168475
2001-02	2670	535112	1029.55	46142.29	172785
2005-06	2455	562138	1087.15	46256.18	193289
2006-07	4043	577608	1102.69	46362.27	196936
2007-08	4146	580208	1103.03	46463.21	200512
2008-09	3921	582783	1105.51	46695.53	202275
2009-10	3998	582860	1107.44	46697.46	202733
2010-11	4062	584535	1109.12	46699.14	203233
2011-12	4117	585910	1110.50	46700.52	205265
2012-13	4183	587560	1112.50	46702.17	206292
2013-14	4225	588640	1113.30	46703.23	207518
2014-15	4256	589415	1114.15	46704.01	264078
2015-16	4276	589915	1114.65	46754.05	265020

..अप्राप्त

..Not Available

स्रोत-30 प्र0 आवास एवं विकास परिषद

Source-U.P.Housing & Development Board

17-ग्राम्य विकास एवं सहकारिता
Rural Development and Co-operative

17.10 - उत्तर प्रदेश में दुग्ध सहकारी समितियों के कतिपय आंकड़े
Selected Statistics of Dairy & Supply Co-operative Societies in U.P.

वर्ष/ year	समितियों की संख्या No. of Societies	सदस्यता (हजार में) Membership (No.in.Thousand)	प्रदत्त अंश पूजा(लाख ₹0 में) Paidup Capital (Rs in.Lakh)	दुग्ध एवं दुग्ध उत्पाद का विक्रय(लाख ₹0 में) Milk & Milk Product Sold (Rs.in Lakh)
1	2	3	4	5
1979-80	3905	183	145	1292
1980-81	3124	152	165	1537
1990-91	3313	147	212	1538
1995-96	6968	468	1441	15308
1999-00	1243	676	3749	36826
2000-01	15908	826	1330	39747
2001-02	13468	745	1269	38466 R
2004-05	15661	746	5008	68047
2005-06	15174	732	6124	58276
2006-07	14674	761	11315	68358R
2007-08	14249	780	10361	85645
2008-09	15497R	624R	10086R	44397R
2009-10	14183R	619R	10387R	41174R
2010-11	13902	622	10151R	40184
2011-12	13369	614	10349	162624
2012-13	13219	612	N.A.	48373
2013-14	12700	566	12313	54945
2014-15	10818	479	N.A.	53926
2015-16	7255	402	N.A.	43039

R संशोधित

R - Revised

स्रोत-आयुक्त, दुग्ध विकास, उ.प्र.

Source-Comm. Dairy Development, U.P.

18- खनिकर्म एवं खान खोदना

Mining & Quarrying

18.1- उत्तर प्रदेश में खनिज पदार्थों का उत्पादन

(31 मार्च की स्थिति)

Production of Minerals in U.P.

(As on 31 March.)

(परिमाण मी0टन में, मूल्य हजार रुपये में)

(Quantity in M.Ton, Value in 000 Rs.)

खनिज पदार्थ/वर्ष	1997	1999	2000	2001	2009	2010	2011	2012	2013 *	2014 *	2015 *	Minerals
1	2	3	4	5	6	7	8	9	10	11	12	1
(अ) धात्विक												(A) Metallic
1. बॉक्साइट												1- Bauxite
(i) परिमाण	--	--	--	--	--	--	--	--	--	--	--	(i) Quantity
(ii) मूल्य	--	--	--	--	--	--	--	--	--	--	--	(ii) Value
2. डायस्पोर												2- Diaspore
(i) परिमाण	6638	5297	6186	5499	14462	14602	14917	11725	8954	8120	7490	(i) Quantity
(ii) मूल्य	10083	4477	4906	4418	15974	15685	22752	16859	14788	15596	15828	(ii) Value
(आ) अधात्विक												(B) Non-Metallic
1. डोलोमाइट												1- Dolomite
(i) परिमाण	56564	15094	13725	--	--	--	--	--	--	--	--	(i) Quantity
(ii) मूल्य	7175	2717	1647	--	--	--	--	--	--	--	--	(ii) Value
2. जिप्सम												2- Gypsum
(i) परिमाण	--	--	--	--	--	--	--	--	--	--	--	(i) Quantity
(ii) मूल्य	--	--	--	--	--	--	--	--	--	--	--	(ii) Value
3. चूने का पत्थर												3- Limestone
(i) परिमाण	782	--	--	--	477	2070	3312	3330	3214	3144	2952	(i) Quantity
(ii) मूल्य	102133	--	--	--	50105	211420	500514	432928	603901	711561	489352	(ii) Value
4. मैग्नेसाइट												4- Magnesite
(i) परिमाण	75266	54066	47117	--	--	--	--	--	--	--	--	(i) Quantity
(ii) मूल्य	44481	32959	28667	--	--	--	--	--	--	--	--	(ii) Value
5. ओकर (गेरू)												5- Ochre
(i) परिमाण	--	--	--	--	--	--	--	--	--	--	--	(i) Quantity
(ii) मूल्य	--	--	--	--	--	--	--	--	--	--	--	(ii) Value
6. फास्फोराइट												6- Phosphorite
(i) परिमाण	132337	10915	--	--	--	--	--	--	--	--	--	(i) Quantity
(ii) मूल्य	93495	8157	--	--	--	--	--	--	--	--	--	(ii) Value
7. पाइरोफाइलाइट												7- Pyrophyllite
(i) परिमाण	11485	6439	4671	7027	22634	16930	31076	29336	31613	26240	25755	(i) Quantity
(ii) मूल्य	5204	2962	1393	1517	5631	3705	8810	6999	10555	8771	10207	(ii) Value
8. सिलिका सैंड												8- Silica Sand
(i) परिमाण	80965	79116	84502	130077	182067	153369	167109	58596	42051	8336	0	(i) Quantity
(ii) मूल्य	8547	5529	5828	13236	23729	24965	36486	11971	8326	1667	0	(ii) Value
9. स्टीराइट्स												9- Steatites
(i) परिमाण	23427	23851	16832	--	--	--	--	--	--	--	--	(i) Quantity
(ii) मूल्य	5486	4971	2798	--	--	--	--	--	--	--	--	(ii) Value
10. एण्ड्यूसाइट												10- Andusite
(i) परिमाण	--	16863	--	--	--	--	--	--	--	--	--	(i) Quantity
(ii) मूल्य	--	105970	--	--	--	--	--	--	--	--	--	(ii) Value
11. कोयला												11- Coal
(i) परिमाण	15397	15646	16382	16863	12029	13969	15526	15650	16090	14721	15457	(i) Quantity
(ii) मूल्य	7061895	96471	101010	121683	8747200	10157921	15122300	15243069	35844200	20046100	21048336	(ii) Value
12. गन्धक												12- Sulphur
(i) परिमाण	3186	3613	8241	19401	42915	36130	38856	36005	--	--	--	(i) Quantity
(ii) मूल्य	8284	--	--	--	--	--	--	--	--	--	--	(ii) Value
..अप्राप्त												..Not Available

* अनन्तिम
स्रोत-इन्डियन ब्यूरो आफ माइन्स, भारत सरकार, नागपुर।

* Provisional

19- विनिर्माण

Manufacturing

19.1 उत्तर प्रदेश में जिलेवार निबन्धित कारखानों में उत्पादन एवं रोजगार

Districtwise Production & Employment in Registered Factories in U.P.

वर्ष/जनसं.	कारखानों की संख्या No. of Factories		कुल रोजगार Total Employment		Year/Distt.
	पंजीकृत Registered	पंजीकृत एवं कार्यरत Registered & Working	कुल श्रमिक Total Workers	कुल कर्मचारी Total Employee Persons	
1	2	3	4	5	1
1971-72	-	3649	335673	401156	1971-72
1975-76	-	4534	486713	377478	1975-76
1980-81	7097	5540	607757	772982	1980-81
1984-85	9621	6642	458051	585693	1984-85
1985-86	10345	6973	540399	680069	1985-86
1985-86	11754	7651	465252	597804	1986-87
1987-88	13204	8161	481545	622289	1987-88
1988-89	14637	8806	583766	747606	1988-89
1990-91	17539	8614	641716	661368	1990-91
1999-00	14004	9186	295016	390781	1999-00
2000-01	14361	10979	282181	374837	2000-01
2001-02	14514	12860	299493	398485	2001-02
2002-03	12550	10871	319073	421016	2002-03
2003-04	12109	10618	359267	468481	2003-04
2004-05	11047	10505	456048	590637	2004-05
2005-06	12354	10450	496247	638531	2005-06
2006-07	13757	11286	537010	691279	2006-07
2007-08	14550	11404	600426	765909	2007-08
2008-09	13735	10094	545596	710082	2008-09
2009-10	13952	10283	595532	761828	2009-10
2010-11	13798	10219	605425	777675	2010-11
2011-12	13935	10554	624236	816163	2011-12
2012-13	14538	12081	652638	845127	2012-13
1.सहारनपुर	183	161	8032	10591	Saharanpur
2.मुजफ्फरनगर	428	385	10992	15969	Muzaffar Nagar
3.शामली	15	11	95	114	Shamli
4.बिजनौर	239	220	15660	18390	Bijnor
5.मुरादाबाद	450	388	34869	38687	Moradabad
6.संभल	3	3	57	83	Sambhal
7.रामपुर	148	149	8281	9979	Rampur
8.अमरोहा	112	106	17549	20223	Jyotibafule Nagar
9.मेरठ	631	528	16299	24994	Meerut
10.बागपत	46	38	1596	2245	Bagapat
11.गाजियाबाद	1770	1580	55288	77358	Ghaziabad
12.हापुड़	6	6	56	90	Hapur
13.गौतमबुद्ध नगर	2953	2301	181426	236284	G. buddh Nagar
14.बुलन्दशहर	405	352	13294	17654	Bulandshahr
15.मथुरा	190	137	6821	9592	Mathura
16.आगरा	749	591	36625	43290	Agra
17.फिरोजाबाद	427	356	16459	19503	Firozabad
18.मैनपुरी	79	64	653	930	Mainpuri
19.अलीगढ़	266	214	16249	18617	Aligarh
20.हाथरस	173	150	2735	3374	Hathras
21.एटा	25	15	748	1001	Etah
22.कासगंज	2	2	74	116	Kasganj
23.बदायूं	27	21	3969	5267	Badaun
24.बरेली	297	272	14238	18300	Bareilly

अनुबद्ध

Contd-----

19- विनिर्माण

Manufacturing

19.1 उत्तर प्रदेश में जिलेवार निबन्धित कारखानों में उत्पादन एवं रोजगार

Districtwise Production & Employment in Registered Factories in U.P.

वर्ष/जनसंख्या	कारखानों की संख्या No. of Factories		कुल रोजगार Total Employment		Year/Distt.
	पंजीकृत Registered	पंजीकृत एवं कार्यरत Registered & Working	कुल श्रमिक Total Workers	कुल कर्मचारी Total Employee Persons	
1	2	3	4	5	1
25. पीलीभीत	73	57	3530	4973	Pilibhit
26. शाहजहाँपुर	122	116	9246	11949	Shahjahanpur
27. खीरी	123	107	6528	8693	kheri
28. सीतापुर	125	114	3469	4875	Sitapur
29. हरदोई	64	62	1680	2387	Hardoi
30. उन्नाव	206	174	9874	12636	Unnao
31. लखनऊ	603	475	16832	23899	Lucknow
32. रायबरेली	67	63	1452	1919	Raebareli
33. फर्रुखाबाद	65	36	1012	1355	Farrukhabad
34. कन्नौज	111	107	4709	5247	Kannauj
35. इटावा	65	59	786	1216	Etawah
36. औरैया	24	17	3267	3884	Auraiya
37. कानपुर देहात	139	115	7019	8698	Kanpur Dehat
38. कानपुर नगर	1230	992	43696	59972	Kanpur Nagar
39. जालौन	27	18	1040	1185	Jalaun
40. झाँसी	68	61	5378	6718	Jhansi
41. ललितपुर	3	3	80	111	Lalitpur
42. हमीरपुर	14	8	768	845	Hamirpur
43. महोबा	24	24	66	84	Mahoba
44. बाँदा	6	4	35	48	Banda
45. चित्रकूट	2	2	234	280	Chitrakoot
46. फतेहपुर	100	89	5090	6592	Fatehpur
47. प्रतापगढ़	18	14	99	133	Pratapgarh
48. कौशाम्बी	28	24	1262	1463	Kaushambi
49. इलाहाबाद	257	207	10151	13663	Allahabad
50. बाराबंकी	114	89	3439	4603	Barabanki
51. फैजाबाद	87	83	1551	2342	Faizabad
52. अम्बेडकरनगर	47	40	628	1018	Ambedkar Nagar
53. सुलतानपुर	67	45	3061	4281	Sultanpur
54. अमेठी	2	2	18	23	Amethi

अनुबद्ध

Contd-----

19- विनिर्माण

Manufacturing

19.1 उत्तर प्रदेश में जिलेवार निबन्धित कारखानों में उत्पादन एवं रोजगार

Districtwise Production & Employment in Registered Factories in U.P.

वर्ष/जनसं.	कारखानों की संख्या No. of Factories		कुल रोजगार Total Employment		Year/Distt.
	पंजीकृत Registered	पंजीकृत एवं कार्यरत Registered & Working	कुल श्रमिक Total Workers	कुल कर्मचारी Total Employee Persons	
1	2	3	4	5	1
55. बहराइच	49	42	1029	1573	Bahraich
56. श्रावस्ती	1	0	0	0	Shrawasti
57. बलरामपुर	25	17	2246	3289	Balrampur
58. गोंडा	30	21	1117	1537	Gonda
59. सिद्धार्थनगर	0	0	0	0	Sidarth Nagar
60. बस्ती	18	16	896	1144	Basti
61. संतकबीरनगर	15	12	493	610	Santkabr Nagar
62. महाराजगंज	15	15	551	647	Maharajganj
63. गोरखपुर	152	133	6454	7715	Gorakhpur
64. कुशीनगर	8	7	1274	1478	Kushi Nagar
65. देवरिया	16	10	520	628	Deoria
66. आजमगढ़	15	11	91	235	Azamgarh
67. मऊ	20	15	484	680	Mau
68. बलिया	10	7	320	419	Ballia
69. जौनपुर	83	62	2793	3592	Jaunpur
70. गाजीपुर	32	31	788	1009	Ghazipur
71. चन्दौली	126	112	2400	3517	Chandauli
72. वाराणसी	210	167	7119	9236	Varanasi
73. संतरविदास	106	82	4235	5155	St Ravidas Nagar
74. मिर्जापुर	84	55	1710	2537	Mirzapur
75. सोनभद्र	18	9	10053	12383	Sonbhadra
उत्तर प्रदेश	14538	12081	652638	845127	Uttar pradesh

अनुसूद्ध...

Contd-----

नोट - स्तम्भ-2 को छोड़कर सभी आँकड़े अनुमानित ।

Note- All figures are estimated except colmn-2

19- विनिर्माण

Manufacturing

19.1 उत्तर प्रदेश में जिलेवार निबन्धित कारखानों में उत्पादन एवं रोजगार

Districtwise Production & Employment in Registered Factories in U.P.

वर्ष/जनपद	कुल विनियोजन (लाख रु०) Total Investment (Lakh Rs.)	कुल निर्यात (लाख रु०) Total Output (Lakh Rs.)	शुद्ध आवर्धित मूल्य (लाख रु०) Net Value Added (Lakh Rs.)	Year/Distt.
1	6	7	8	1
1971-72	149406	103915	20888	1971-72
1975-76	253751	188396	38523	1975-76
1980-81	423704	374923	70322	1980-81
1984-85	468847	755484	126991	1984-85
1985-86	517416	892488	188566	1985-86
1986-87	609063	1034765	192068	1986-87
1987-88	695811	1255271	224898	1987-88
1988-89	1361062	1762360	362114	1988-89
1990-91	1342188	3334863	342359	1990-91
1999-00	4945288	5068183	1210410	1999-00
2000-01	5208617	6882197	1166565	2000-01
2001-02	5313530	7868954	1336555	2001-02
2002-03	4873499	8723114	1398870	2002-03
2003-04	5120652	9400830	2005111	2003-04
2004-05	5256373	10218686	1713419	2004-05
2005-06	6003060	11352918	1840662	2005-06
2006-07	7242810	14410062	1940665	2006-07
2007-08	9189153	17601206	2757895	2007-08
2008-09	9831168	19257099	3056737	2008-09
2009-10	9692230	23731220	4998871	2009-10
2010-11	12812974	29803415	5112738	2010-11
2011-12	1462186736	3513061513	526632506	2011-12
2012-13	1737313680	3845224147	503972950	2012-13
1.सहारनपुर	31792177	75376372	28388642	Saharanpur
2.मुजफ्फरनगर	77632926	124334406	9041039	Muzaffar Nagar
3.शामली	69187	262273	20758	Shamli
4.बिजनौर	34196644	48035355	4543626	Bijnor
5.मुरादाबाद	28188812	60889264	12355066	Moradabad
6.संभल	184832	962946	230469	Sambhal
7.रामपुर	16179566	27370567	5132958	Rampur
8.अमरोहा	32484197	52218352	9902073	Jyotibafule Nagar
9.मेरठ	51380786	85717272	8956677	Meerut
10.बागपत	6553426	9237567	348887	Bagapat
11.गाजियाबाद	140356236	378820758	46165974	Ghaziabad
12.हापुड़	156933	221077	21746	Hapur
13.गौतमबुद्ध नगर	303927101	792510196	99658196	G. buddh Nagar
14.बुलन्दशहर	71783289	100600657	7141335	Bulandshahr
15.मथुरा	176615203	412223186	1937229	Mathura
16.आगरा	21705993	71404000	13967428	Agra
17.फिरोजाबाद	8195294	21123714	4331501	Firozabad
18.मैनपुरी	823016	1513471	143158	Mainpuri
19.अलीगढ़	24748242	83870093	6564713	Aligarh
20-हाथरस	2518172	8954667	1098991	Hathras
21.एटा	3203820	9452829	658910	Etah
22.कासगंज	410660	467604	-67392	Kasganj
23.बदायूं	15827260	20825183	3118663	Badaun
24.बरेली	37466376	87624527	9180590	Bareilly

अनुबद्ध

Contd-----

19- विनिर्माण

Manufacturing

19.1 उत्तर प्रदेश में जिलेवार निबन्धित कारखानों में उत्पादन एवं रोजगार
Districtwise Production & Employment in Registered Factories in U.P.

वर्ष/जनपद	कुल विनियोजन (लाख रु०) Total Investment (Lakh Rs.)	कुल निरगत (लाख रु०) Total Output (Lakh Rs.)	शुद्ध आवर्धित मूल्य (लाख रु०) Net Value Added (Lakh Rs.)	Year/Distt.
1	6	7	8	1
25.पीलीभीत	17208626	15913794	372351	Pilibhit
26.शाहजहाँपुर	100465827	80924791	18630796	Shahjahanpur
27.खीरी	45140096	44426470	1227875	kheri
28.सीतापुर	16999932	21990631	1553976	Sitapur
29.हरदोई	14108980	11778285	-255643	Hardoi
30.उन्नाव	19611674	86160755	3231306	Unnao
31.लखनऊ	42146317	243312994	87432751	Lucknow
32.रायबरेली	3079075	6743440	667497	Raebareli
33.फर्रुखाबाद	580907	1879345	281627	Farrukhabad
34.कन्नौज	2242349	5297017	2242430	Kannauj
35.इटावा	976921	2789080	378818	Etawah
36.औरैया	31939403	47856228	20816824	Auraiya
37.कानपुर देहात	25119994	84103635	6651306	Kanpur Dehat
38.कानपुर नगर	56068802	206352886	19622595	Kanpur Nagar
39.जालौन	1159529	3940915	499509	Jalaun
40.झाँसी	11976213	27378393	4264645	Jhansi
41.ललितपुर	220979	117422	13096	Lalitpur
42.हमीरपुर	1462554	6705969	644065	Hamirpur
43.महोबा	40013	119056	39410	Mahoba
44.बाँदा	34267	148711	16703	Banda
45.चित्रकूट	506782	1875694	34163	Chitrakoot
46.फतेहपुर	24306495	33874574	3278755	Fatehpur
47.प्रतापगढ़	49689	65721	15859	Pratapgarh
48.कौशाम्बी	141321	459819	150189	Kaushambi
49.इलाहाबाद	22120093	70149494	13678492	Allahabad
50.बाराबंकी	12445231	22104238	781253	Barabanki
51.फैजाबाद	9416266	15713877	1407656	Faizabad
52.अम्बेडकरनगर	4337672	6627550	906421	Ambedkar Nagar
53.सुलतानपुर	8836399	42188860	4584179	Sultanpur
54.अमेठी	75814	187225	13584	Amethi

अनुबद्ध

Contd----

19- विनिर्माण

Manufacturing

19.1 उत्तर प्रदेश में जिलेवार निबन्धित कारखानों में उत्पादन एवं रोजगार

Districtwise Production & Employment in Registered Factories in U.P.

वर्ष/जनपद	कुल विनियोजन (लाख रु०) Total Investment (Lakh Rs.)	कुल निरगत (लाख रु०) Total Output (Lakh Rs.)	शुद्ध आवर्धित मूल्य (लाख रु०) Net Value Added (Lakh Rs.)	Year/Distt.
1	6	7	8	1
55.बहराइच	3483501	9870596	272717	Bahraich
56.श्रावस्ती	203	0	-22	Shrawasti
57.बलरामपुर	17612250	13583236	963544	Balrampur
58.गोणडा	19319593	15698716	1600134	Gonda
59.सिद्धार्थनगर	0	0	0	Sidarth Nagar
60.बस्ती	6235475	4149549	129500	Basti
61.संतकबीरनगर	2375989	6209511	1648911	Santkabar Nagar
62.महाराजगंज	2907371	6892452	182448	Maharajganj
63.गोरखपुर	15577588	26992852	2118385	Gorakhpur
64.कुशीनगर	10653535	9724615	767523	Kushi Nagar
65.देवरिया	3271719	1633917	71913	Deoria
66.आजमगढ़	253850	64934	8199	Azamgarh
67.मऊ	810206	1002700	-67645	Mau
68.बलिया	119456	87911	-38799	Ballia
69.जौनपुर	9138443	35127276	1426616	Jaunpur
70.गाजीपुर	2545595	4445144	475857	Ghazipur
71.चन्दौली	5327252	27800321	3044809	Chandauli
72.वाराणसी	7563709	19086737	2424220	Varanasi
73.संतरविदास नगर	4021896	9980777	3278450	St Ravidas Nagar
74.मिर्जापुर	11247862	17969724	5298380	Mirzapur
75.सोनभद्र	55629819	69699974	14344085	Sonbhadra
उत्तर प्रदेश	1737313680	3845224147	503972950	Uttar pradesh

** मातृ जनपद में सम्मिलित

** Included in Mother District

* पंजीकृत कारखानों की सूची में सम्मिलित नहीं ।

* Not included in the list of Registered factories

19- विनिर्माण Manufacturing

19.2(क) उत्तर प्रदेश में औद्योगिक वर्गीकरण के अनुसार औद्योगिक उत्पादन के सूचकांक(1993-94=100)

Index Number of Industrial Production According to Industrial Classification in U.P (1993-94=100)

औद्योगिक संकेत Ind. Code	उद्योगों के नाम	वर्ष Year					Name of Industries
		प्रतिशत भार (Percentage weight)	2003-04	2004-05	2005-06	2006-07	
1	2	3	4	5	6	7	1
20-21	खाद्य विनिर्माण	205.73	142.99	155.06	154.07	166.18	Food Manufacturing
22	पेय तम्बाकू/तम्बाकू उत्पाद	35.46	191.75	169.42	180.19	220.90	Beverages & Tobacco & Products
23	सूती कपड़ा	20.26	64.27	62.16	62.89	64.61	Cotton Textiles
24	ऊनी रेशमी एवं कृत्रिम कपड़ा की कता	27.48	165.43	146.89	135.84	105.63	Wool, Silk & Synthetic Textiles
25	जूट एवं मेस्टा	1.61	40.86	41.91	37.11	40.20	Jute & Mesta
26	कपड़े का उत्पाद	24.32	11.08	13.46	18.11	19.20	Textile Products
27	लकड़ी एवं लकड़ी उत्पाद	15.00	302.98	284.63	281.43	231.19	Wood & Wood Products
28	कागज मुद्रण एवं प्रकाशन	24.25	176.86	196.41	209.38	230.17	Paper Printing & Publication
29	चमड़ा एवं फर उत्पाद	18.50	63.08	69.41	93.56	101.27	Leather & Fur Product
30	रबड़, प्लास्टिक एवं पेट्रोलियम उत्पाद	105.90	155.48	170.58	185.12	191.64	Rubber, Plastic & Petroleum Products
31	रसायन पेट्रोलियम (कोयले उत्पाद के अतिरिक्त)	75.77	77.36	59.72	72.99	79.93	Chemical Petroleum (Excl. Coal Product)
32	अधात्विक खनिज उत्पाद	31.67	173.27	191.15	202.86	193.44	Non Metallic Mineral Product
33	मूलधातु एवं मिश्रित उद्योग	62.39	150.65	158.08	163.73	165.81	Basic Metal Allied Industries
34	धातु उत्पाद विद्युत उत्पाद के अतिरिक्त	33.76	36.16	37.76	52.14	51.99	Metal Products (Excl. Electricals)
35	मशीनरी विद्युत के अतिरिक्त	7.52	148.34	567.87	496.06	742.17	Machinery (Excl. Electricals)
36	विद्युतीय मशीनरी	91.26	180.56	261.70	292.05	427.46	Electrical Machinery
37	यातायात उपकरण एवं पुर्जे	33.41	429.27	413.01	473.93	416.77	Transport Equipments & Parts
38	विविध विनिर्माण उद्योग (अन्यत्र वर्गीकृत नहीं)	43.17	98.83	123.09	135.19	146.63	Miscellaneous Manufacturing Industries (N.E.C)
	सामान्य सूचकांक	857.46	148.15	162.33	175.18	194.89	General Index

19- विनिर्माण

Manufacturing

19.2(ख) उत्तर प्रदेश में औद्योगिक वर्गीकरण के अनुसार औद्योगिक उत्पादन

Index Number of Industrial Production According to Industrial Classification in U.P

औद्योगिक संकेत Ind. Code	उद्योगों के नाम	आधार वर्ष-2004-05				Name of Industries
		प्रतिशत भार (Percentage weight)	2013-14	2014-15	2015-16	
15	खाद्य व पेय पदार्थ का विनिर्माण	122.34	195.81	185.92	201.94	Manufacture of food Products and beverages
16	तम्बाकू उत्पादन का विनिर्माण	48.08	109.08	117.7	134.6	Manufacture of tobacco Products
17	वस्त्र विनिर्माण	23.92	110.96	122.61	129.02	Manufacture of textiles
18	पहनने के कपड़ों का विनिर्माण फर की ड्रेसिंग व रंगाई	13.86	138.72	138.78	123.31	Manufacture of wearing apparel dressing and dyeing of fur
19	चमड़ा बनाना तथा सजाना , मात्रा , सामग्री , हैण्डबैग , जीन साजी एवं जूतों का विनिर्माण	16.13	66.4	53.95	47.42	Tanning and dressing of leather manufacture of luggage handbags,saddlery harness and footwear
20	लकड़ी तथा लकड़ी व कार्क के उत्पादों का विनिर्माण फर्नीचर के अतिरिक्त स्ट्रॉ प्लेटिंग वस्तुओं का विनिर्माण	1.8	67.77	56.95	57.74	Manufacture of wood and Products of wood and cork except furniture Manufacture of articles of straw and plating materials
21	कागज तथा कागज उत्पाद का विनिर्माण	11.83	84.88	92	105.78	Manufacture of Paper and Paper Products
22	मुद्रण एवं प्रकाशन तथा रिकार्डेड मीडिया का पुनःउत्पादन	12.86	150.97	145.63	144.11	Publishing,Printing and reproduction of recorded media
23	कोयला पेट्रोलियम उत्पादों का शोधन तथा नाभिकीय ईंधनों का विनिर्माण	13.56	29.98	30.15	41.37	Manufacture of coke, refined Petroleum Products and nuclear fuel
24	रसायन तथा रसायन उत्पादों का विनिर्माण	93.46	104.36	106.63	122.09	Manufacture of chemicals and chemical Products
25	रबड़ तथा प्लास्टिक उत्पादों का विनिर्माण	18.15	84.79	90.44	114.36	Manufacture of rubber and Plastics Products
26	अन्य अधात्विक खनिज उत्पादों का विनिर्माण	59.82	79.02	77.27	78.09	Manufacture of other non-metallic mineral Products
27	मूल धातुओं का विनिर्माण	114.88	147.7	114.05	108.56	Manufacture of basic metals
28	फैब्रिकेटेड धातु उत्पादों का विनिर्माण , मशीनरी तथा उपस्कर के अतिरिक्त मशीनरी तथा उपस्कर का विनिर्माण अन्यत्र अवर्गीकृत	19.68	56.62	56.11	55.20	Manufacture of fabricated metal Products Except machinery and equipment
29	कार्यालय लेखा तथा अभिकलन (कम्प्यूटरिंग) यंत्रों का विनिर्माण	19.47	108.88	96.94	108.53	Manufacture of machinery and equipment N.E.C.
30	विद्युतीय मशीनरी तथा उपकरणों का विनिर्माण , अन्यत्र अवर्गीकृत	21.02	82.79	87.21	81.44	Manufacture of office accounting and computing machinery
31	रेडियो टेलीविजन , संचार उपस्कर तथा उपकरणों का विनिर्माण	22.75	146.33	298.25	227.97	Manufacture of electrical machinery and apparatus N.E.C.
32	चिकित्सा, प्रिंसीजन और ऑप्टिकल उपस्कर,घड़ियों तथा दीवाल घड़ियों का विनिर्माण	37.15	62.83	75.41	65.54	Manufacture of radio television and communication equipments and apparatus
33	मोटर वाहन,ट्रेलरो सेमीट्रेलरो का विनिर्माण	6.35	124.6	91.22	83.62	Manufacture of medical precision and optical instrument, watches and clocks
34	अन्य परिवहन उपस्कर का विनिर्माण	45.88	257.46	286.86	258.33	Manufacture of motor vehicles trailers and semi-trailers
35	फर्नीचर का विनिर्माण, अन्यत्र अवर्गीकृत	12.64	157.06	166.26	122.83	Manufacture of other transport equipments
36	विनिर्माण	4.47	134.9	128.35	141.37	Manufacture of furniture,manufacturing N.E.C.
सामान्य सूचकांक		740.10	131.25	132.09	132.73	General Index

19- विनिर्माण

Manufacturing

19.3 उत्तर प्रदेश में औद्योगिक आस्थान

Industrial Estates in U.P

मद/ वर्ष	1990-91	2009-10	2011-12	2012-13	2013-14	2014-15	2015-16	Items/ Year
1	2	3	4	5	6	7	8	1
1-आस्थानों की संख्या	89	80	80	80	80	78	78	No. of Estates
2-शेडों की संख्या	1096	985	985	983	987	987	987	No. of Sheds
(1)आवंटित	1033	972	972	968	981	981	981	Alloted
(2)कार्यरत	692	695	695	692	690	835	842	Working
3-प्लॉटों की संख्या	3605	3634	3634	3799	3794	3648	3648	No. of Plots
(1)आवंटित	3111	3555	3555	3706	3720	3605	3615	Alloted
(2)कार्यरत	1441	1512	1512	1635	1605	1840	1851	Working
4- रोजगार में लगे व्यक्तियों की संख्या	..	28691	28691	31025	31021	32124	32165	No. of persons Employed
5-उत्पादन करोड़ रु0 में	..	518.82	518.82	547.03	564.17	587.21	596.24	Production in Crore Rs.

..Not Available

..अप्रप्त

स्रोत- उद्योग निदेशालय, उत्तर प्रदेश,

20- विद्युत एवं ऊर्जा

Electricity and Power

20.1 30प्र0 में अधिष्ठापित संयंत्र क्षमता एवं उत्पादित विद्युत

Installed Plant Capacity and Electricity Generated in U.P.

अधिष्ठापित क्षमता (मेगावाट) Installed Capacity (M.W.)					उत्पादित विद्युत (लाख किलो वाट घंटा) Energy Generated (lakh K.W.H.)			
वर्ष	योग	जल	ताप	डीजल एवं गैस	योग	जल	ताप	डीजल एवं गैस
year	Total	Hydro	Thermal	Diesel & Gas	Total	Hydro	Thermal	Diesel & Gas
1	2	3	4	5	6	7	8	9
1950-51	200	26	161	13	5698	1573	3983	142
1960-61	397	92	271	34	12523	4400	7862	261
1970-71	1351	606	710	35	57248	19644	37576	28
1980-81	3612	1220	2373	19	101905	34565	67337	3
1990-91	4987	1433	3554	—	194580	51740	142840	—
1995-96	6049	1565	4544	—	228270	50140	178130	—
1999-00	6033	1501	4532	—	194410	44050	150360	—
2000-01	5613	1521	4092	—	248590	52760	195830	—
2001-02	5613	1521	4092	—	224310	19210	205100	—
2002-03	4626	524	4102	—	223780	14290	209490	—
2005-06	4400	523	3877	—	206526	12830	193696	—
2007-08	4803	526	4277	—	219663	9256	210407	—
2009-10	4608	526	4082	—	210670	9089	201581	—
2010-11	4609	527	4082	—	196224	7064	189160	—
2011-12	4710	527	4183	—	218385	14315	204070	—
2012-13	4958	525	4433	—	221383	1607	20531	—
2013-14	5458	525	4933	—	265894	1268	25321	—
2014-15	5460	526	4933	—	263691	12767	250924	—
2015-16	6159	525	5634	—	280433	9935	270498	—

स्रोत-30 प्र0 पावर कारपोरेशन ।

Source- U.P.Power Corporation

20- विद्युत एवं ऊर्जा

Electricity and Power

20.2 उपप्र0 में जिलेवार उपयोगानुसार विद्युत शक्ति का उपभोग एवं उपभोक्ताओं की संख्या
District wise Consumption of Electricity Power by use & Consumers in U.P.

(उपभोग- लाख कि०वा०घ०)

(Consumption- Lakh K.W.H)

वर्ष/जनपद/ मण्डल/क्षेत्र	घरेलू, उष्मा, लघु शक्ति, प्रकाश एवं पंखे Domestic, Heat Small Power Lights & Fans	वाणिज्यिक, उष्मा Commercial Heat	औद्योगिक शक्ति Industrial Power		सार्वजनिक प्रकाश Public Lighting	Year/District/ Division/Region
			निम्न व मध्यम वोल्टेज	उच्च		
			Low & Medium	High		
1	2	3	4	5	6	1
1950-51	495	405	761	1549	63	1950-51
1960-61	1227	747	1934	3105	139	1960-61
1970-71	3700	1256	6002	21427	293	1970-71
1980-81	7983	499	8179	28039	347	1980-81
1990-91	34556	11730	23660	35420	1746	1990-91
1995-96	62592	21470	28500	39386	2661	1995-96
1998-99	67657	19760	16145	45777	4157	1998-99
1999-00	80740	19720	16145	41505	4320	1999-00
2000-01	75130	17590	16145	28995	2850	2000-01
2001-02	10843	21837	13416	32905	5070	2001-02
2002-03	85490	18220	46010	@	3870	2002-03
2003-04	97180	19789	49210	@	3380	2003-04
2004-05	114014	20897	12528	39847	3215	2004-05
2005-06	122203	21561	13956	46271	3368	2005-06
2006-07	137989	23470	15868	53504	3610	2006-07
2007-08	150723	25943	18676	64633	4099	2007-08
2008-09	172353	28818	22915	78626	5618	2008-09
2009-10	175895	31056	22118	85327	5784	2009-10
2010-11	174374	30721	22300	96960	6075	2010-11
2011-12	198386	35204	25232	108560	7032	2011-12
2012-13	210771	36774	25737	115065	7364	2012-13
2013-14	232905	39671	26406	123387	7643	2013-14
2014-15	265895	42050	27084	126341	7801	2014-15
2015-16	300155	49547	28477	128165	8231	2015-16
1-सहारनपुर	7770	773	333	1431	81	Saharanpur
2-मुजफ्फरनगर	6205	876	323	5835	75	MuzaffarNagar
3-शामली	2790	260	121	1020	30	Shamli
सहारनपुर मण्डल	16765	1909	777	8286	186	Saharanpur Division
4-बिजनौर	5798	579	214	1130	59	Bijnor
5-मुरादाबाद	5699	691	524	1213	155	Moradabad
6-संभल	1691	246	250	373	52	Sambhal
7-रामपुर	2705	555	203	971	214	Rampur
8-अमरोहा	1991	237	239	1320	36	Amroha
मुरादाबाद मण्डल	17885	2308	1430	5007	516	Moradabad Division
9-मेरठ	12012	1979	1548	4170	336	Meerut
10-बागपत	3387	223	95	391	149	Bagapat
11-गाजियाबाद	20530	2977	3469	16885	455	Ghaziabad
12-हापुड़	2680	316	206	930	43	Hapur
13-गौतमबुद्ध नगर	11985	1848	2136	22509	375	GautambuddhNagar
14-बुलन्दशहर	6434	621	438	3957	74	Bulandshahr
मेरठ मण्डल	57028	7963	7892	48843	1432	Meerut Division
15-मथुरा	6667	1033	491	2878	60	Mathura
16-आगरा	4226	548	642	2320	56	Agra
17-फिरोजाबाद	4061	699	497	1160	289	Firozabad
18-मैनपुरी	2276	427	156	252	91	Mainpuri
आगरा मण्डल	17229	2707	1786	6610	496	Agra Div.
19-अलीगढ़	6843	1073	1153	3023	69	Aligarh
20-हाथरस	2521	419	353	1252	45	Hathras
21-एटा	1540	202	111	137	81	Etah
22-कासगंज	663	132	76	272	6	Kasganj
अलीगढ़ मण्डल	11567	1826	1693	4685	201	Aligarh Div.
23-बदायूं	1399	68	99	122	86	Badaun
24-बरेली	6289	871	368	1875	206	Bareilly
25-पीलीभीत	1395	196	40	385	18	Pilibhit
26-शाहजहाँपुर	2627	513	89	743	30	Shahjahanpur
बरेली मण्डल	11709	1648	596	3125	340	Bareilly Division
अनुबद्ध	0			0		Contd....

20- विद्युत एवं ऊर्जा

Electricity and Power

20.2 उपरो में जिलेवार उपयोगानुसार विद्युत शक्ति का उपभोग एवं उपभोक्ताओं की संख्या
District wise Consumption of Electricity Power by use & Consumers in U.P.

(उपभोग- लाख कि०वा०घ०)

(Consumption- Lakh K.W.H)

वर्ष/जनपद/ मण्डल/क्षेत्र	घरेलू, उष्ण, लघु शक्ति, प्रकाश एवं पंखे Domestic, Heat Small Power Lights & Fans	वाणिज्यिक, उष्ण Commercial Heat	औद्योगिक शक्ति Industrial Power		सार्वजनिक प्रकाश Public Lighting	Year/District/ Division/Region
			निम्न व मध्यम वोल्टेज	उच्च		
			Low & Medium	High		
1	2	3	4	5	6	1
27-खीरी	2369	272	149	149	125	kheri
28-सीतापुर	1892	302	109	370	47	Sitapur
29-हरदोई	1969	219	422	605	110	Hardoi
30-उन्नाव	2321	372	329	2780	135	Unnao
31-लखनऊ	22527	5671	958	7906	1422	Lucknow
32-रायबरेली	3486	391	214	1837	65	Raebareli
लखनऊ मण्डल	34564	7226	2181	13646	1904	Lucknow Division
33-फर्रुखाबाद	1703	378	100	330	32	Farrukhabad
34-कन्नौज	1840	278	193	551	26	Kannauj
35-इटावा	2587	569	133	340	41	Etawah
36-औरैया	1567	237	119	3371	39	Auraiya
37-कानपुर देहात	2283	433	234	4019	5	Kanpur Dehat
38-कानपुर नगर	14520	3364	2711	7401	535	Kanpur Nagar
कानपुर मण्डल	24500	5258	3490	16012	678	Kanpur Division
39-जालौन	2371	182	280	544	25	Jalaun
40-झाँसी	4893	735	272	1763	102	Jhansi
41-ललितपुर	1328	149	104	67	16	Lalitpur
झाँसी मण्डल	8592	1066	656	2374	143	Jhansi Division
42-हमीरपुर	875	88	41	1532	34	Hamirpur
43-महोबा	1009	97	155	316	31	Mahoba
44-बाँदा	1296	186	91	39	75	Banda
45-चित्रकूट	894	92	92	0	13	Chitrakoot
चित्रकूट धाम मण्डल	4073	463	379	1887	153	Chitrakoot Dham Div.
46-फतेहपुर	2779	233	215	1061	16	Fatehpur
47-प्रतापगढ़	3543	294	263	83	99	Pratapgarh
48-कौशांबी	1441	186	65	42	20	Kaushambi
49-इलाहाबाद	11722	2015	603	2997	535	Allahabad
इलाहाबाद मण्डल	19486	2729	1146	4184	670	Allahabad Division
50-बाराबंकी	2155	289	178	1132	18	Barabanki
51-फैजाबाद	3176	359	79	443	83	Faizabad
52-अम्बेडकरनगर	1780	101	1604	82	58	AmbedkarNagar
53-सुल्तानपुर	2618	208	78	56	159	Sultanpur
54-अमैठी	1463	173	141	671	5	Amethi
फैजाबाद मण्डल	11192	1131	2080	2384	323	Faizabad Division
अनुवद्ध.....	0			0		Contd....

20- विद्युत एवं ऊर्जा

Electricity and Power

20.2 ३०प्र० में जिलेवार उपयोगानुसार विद्युत शक्ति का उपभोग एवं उपभोक्ताओं की संख्या
District wise Consumption of Electricity Power by use & Consumers in U.P.

(उपभोग- लाख कि०वा०घ०)

(Consumption- Lakh K.W.H)

वर्ष/जनपद/ मण्डल/क्षेत्र	घरेलू, उष्मा, लघु शक्ति, प्रकाश एवं पंखे Domestic, Heat Small Power Lights & Fans	वाणिज्यिक, उष्मा Commercial Heat	औद्योगिक शक्ति Industrial Power		सार्वजनिक प्रकाश Public Lighting	Year/District/ Division/Region
			निम्न व मध्यम वोल्टेज	उच्च		
			Low & Medium	High		
1	2	3	4	5	6	1
55- बहराइच	2078	302	116	371	46	Bahraich
56- श्रावस्ती	575	75	23	5	11	Shrawasti
57- बलरामपुर	1176	120	47	5	21	Balrampur
58- गोण्डा	2213	302	188	88	126	Gonda
देवीपाटन मण्डल	6042	798	374	470	204	Devipatan Division
59- सिद्धार्थनगर	1842	150	54	47	18	SiddharthNagar
60- बस्ती	2547	239	143	157	7	Basti
61- संतकबीरनगर	1442	131	129	180	26	SantkabinNagar
बस्ती मण्डल	5831	520	326	383	51	Basti Division
62- महाराजगंज	2334	181	186	193	21	Maharajganj
63- गोरखपुर	8698	1220	411	2879	195	Gorakhpur
64- कुशीनगर	2720	254	59	53	13	KushiNagar
65- देवरिया	3054	229	94	57	42	Deoria
गोरखपुर मण्डल	16807	1885	750	3183	271	GorakhpurDivision
66- आजमगढ़	5757	598	331	103	24	Azamgarh
67- मऊ	2459	2386	566	92	81	Mau
68- बलिया	2225	544	234	70	57	Ballia
आजमगढ़ मण्डल	10441	3528	1131	264	162	Azamgarh Division
69- जौनपुर	4874	567	165	496	20	Jaunpur
70- गाजीपुर	3008	395	177	169	54	Ghazipur
71- चन्दौली	2004	310	245	1854	22	Chandauli
72- वाराणसी	10054	4243	497	1902	205	Varanasi
वाराणसी मण्डल	19940	5515	1084	4421	301	Varanasi Division
73- संतरविदास नगर	1306	346	107	161.46	28	SantravidasNagar
74- मिर्जापुर	3622	432	169	698.53	161	Mirzapur
75- सोनभद्र	1576	290	429	1541.86	11	Sonbhadra
विन्ध्याचल मण्डल	6504	1068	705	2401.85	200	Vindhyachal Division
1. पश्चिमी सम्भाग	139880	19822	14720	81148	3309	Western Region
2. केन्द्रीय सम्भाग	56302	11545	5519	27260	2478	Central Region
3. बुन्देलखण्ड सम्भाग	12665	1528	1035	4261	296	Bundelkhand Region
4. पूर्वी सम्भाग	91308	16651	7203	15496	2148	Eastern Region
उत्तर प्रदेश	300155	49547	28477	128165	8231	Uttar Pradesh

अनुबद्ध

Contd....

20- विद्युत एवं ऊर्जा / Electricity and Power

20.2 ३०३० में जिलेवार उपयोगानुसार विद्युत शक्ति का उपभोग एवं उपभोक्ताओं की संख्या

District wise Consumption of Electricity Power by use & Consumers in U.P.

(उपभोग- लाख कि०वा०घ०)

(Consumption- Lakh K.W.H)

वर्ष/जनपद/ मण्डल/क्षेत्र	रेल Rail	सार्व0 सफाई Public Water works and sewerage pumping	जलकल works and	एवं कृषि Agriculture	विविध Miscellaneous	कुल उपभोग Total Consumption	उपभोक्ताओं की संख्या No. of consumers	Year/District /Division/Region
1	7	8	9	10	11	12	1	
1950-51	..	324	982	-	4579	..	1950-51	
1960-61	..	605	2000	-	9759	..	1960-61	
1970-71	1247	903	7210	817	42855	..	1970-71	
1980-81	3546	1359	27917	586	78456	..	1980-81	
1990-91	5950	3640	77544	-	194246	..	1990-91	
1995-96	7730	5290	98880	2767	269276	..	1995-96	
1998-99	8680	5770	99830	153	276593	..	1998-99	
1999-00	9740	5840	53050	1590	232650	..	1999-00	
2000-01	9040	4670	44730	25250	228550	8796000	2000-01	
2001-02	7342	5974	55396	7342	266785	8285488	2001-02	
2002-03	6080	5770	48050	33880	247170	8656409	2002-03	
2003-04	5870	5660	49360	36650	267110	8462364	2003-04	
2004-05	6271	5744	50890	26389	279795	8462364	2004-05	
2005-06	6227	6482	53218	27806	301093	8844299	2005-06	
2006-07	6181	6961	57332	29157	334242	9092376	2006-07	
2007-08	6440	7380	62073	30999	370965	9633804	2007-08	
2008-09	6136	8277	68420	3778	394942	10950641	2008-09	
2009-10	6469	9640	73168	3928	413385	11498162	2009-10	
2010-11	6903	10969	78916	3673	430890	11954348	2010-11	
2011-12	7094	13259	87558	3807	486132	12788949	2011-12	
2012-13	7534	14416	92040	31040	540741	13606494	2012-13	
2013-14	8118	15945	102011	26283	582369	14264942	2013-14	
2014-15	8887	16728	117283	21894	633963	16418453	2014-15	
2015-16	8974	16250	126360	22085	688243	17168756	2015-16	
1-सहारनपुर	0	219	5205	0	15812	425965	Saharanpur	
2-मुजफ्फरनगर	0	126	3412	0	16852	364024	MuzaffarNagar	
3-शामली	0	104	3105	0	7430	169876	Shamli	
सहारनपुर मण्डल	0	449	11722	0	40094	959865	Saharanpur Division	
4-बिजनौर	140	98	4346	0	12363	415355	Bijnor	
5-मुरादाबाद	130	207	1515	0	10134	286199	Moradabad	
6-संभल	0	28	1325	0	3965	107831	Sambhal	
7-रामपुर	0	59	873	0	5580	176840	Rampur	
8-अमरोहा	18	44	3018	0	6903	172945	Amroha	
मुरादाबाद मण्डल	288	436	11075	0	38945	1159170	Moradabad Division	
9-मेरठ	0	497	3437	0	23979	603292	Meerut	
10-बागपत	0	32	3692	0	7970	204073	Bagapat	
11-गाजियाबाद	0	1056	916	0	46288	719463	Ghaziabad	
12-हापुड	0	57	1410	0	5641	151708	Hapur	
13-गौतमबुद्ध नगर	325	925	488	0	40591	290992	GautambuddhNagar	
14-बुलन्दशहर	31	79	3909	0	15543	376192	Bulandshahr	
मेरठ मण्डल	356	2646	13853	0	140013	2345720	Meerut Division	
15-मथुरा	909	162	1371	0	13569	340408	Mathura	
16-आगरा	778	932	7379	21439	38320	305156	Agra	
17-फिरोजाबाद	0	307	2991	0	10004	275874	Firozabad	
18-मैनपुरी	0	54	2426	0	5681	130259	Mainpuri	
आगरा मण्डल	1687	1455	14167	21439	67575	1051697	Agra Div.	
19-अलीगढ़	0	158	3408	0	15728	400202	Aligarh	
20-हाथरस	0	32	2685	0	7307	182602	Hathras	
21-एटा	0	125	935	0	3131	104244	Etah	
22-कासगंज	0	22	801	0	1973	76765	Kasganj	
अलीगढ़ मण्डल	0	337	7829	0	28139	763813	Aligarh Div.	
23-बदायूं	0	181	2546	0	4501	174454	Badaun	
24-बरेली	105	255	858	0	10826	365177	Bareilly	
25-पीलीभीत	0	40	510	0	2584	122291	Pilibhit	
26-शाहजहाँपुर	96	20	936	0	5053	171003	Shahjahanpur	
बरेली मण्डल	201	496	4849	0	22965	832925	Bareilly Division	
अनुबन्ध			0	0	0	0	Contd....	

20- विद्युत एवं ऊर्जा / Electricity and Power

20.2 ३०१० में जिलेवार उपयोगानुसार विद्युत शक्ति का उपभोग एवं उपभोक्ताओं की संख्या

District wise Consumption of Electricity Power by use & Consumers in U.P.

(उपभोग- लाख कि०वा०घ०)

(Consumption- Lakh K.W.H)

वर्ष/जनपद/ मण्डल/क्षेत्र	रेल Rail	सार्व0 सफाई Public sewerage	जलकल Water works pumping	एवं and	कृषि Agriculture	विविध Miscellane ous	कुल उपभोग Total Consumption	उपभोक्ताओं की संख्या No. of consumers	Year/District /Division/Region
1	7	8	9	10	11	12	1		
27-खीरी	0	375	1591	0	5030	220429	kheri		
28-सीतापुर	0	40	922	0	3682	156755	Sitapur		
29-हरदोई	236	16	708	0	4285	153476	Hardoi		
30-उन्नाव	0	224	756	0	6917	194641	Unnao		
31-लखनऊ	451	2230	1803	0	42968	821655	Lucknow		
32-रायबरेली	0	69	1759	0	7821	343728	Raebareli		
लखनऊ मण्डल	687	2954	7540	0	70703	1890684	Lucknow Division		
33-फर्रुखाबाद	0	33	1213	0	3789	122684	Farrukhabad		
34-कन्नौज	0	38	1496	0	4422	116872	Kannauj		
35-इटावा	0	153	651	0	4474	150938	Etawah		
36-औरैया	0	27	606	0	5966	102970	Auraiya		
37-कानपुर देहात	172	51	2772	0	9969	224665	Kanpur Dehat		
38-कानपुर नगर	0	513	11	0	29055	546151	Kanpur Nagar		
कानपुर मण्डल	172	815	6749	0	57674	1264280	Kanpur Division		
39-जालौन	0	111	1429	0	4941	109546	Jalaun		
40-झाँसी	148	309	1093	0	9315	197531	Jhansi		
41-ललितपुर	419	60	550	0	2693	70186	Lalitpur		
झाँसी मण्डल	567	480	3072	0	16950	377263	Jhansi Division		
42-हमीरपुर	0	108	2086	0	4764	89027	Hamirpur		
43-महोबा	0	101	244	0	1953	76328	Mahoba		
44-बाँदा	0	217	1943	0	3846	96520	Banda		
45-चित्रकूट	0	104	997	0	2192	56614	Chitrakoot		
चित्रकूट धाम मण्डल	0	530	5271	0	12755	318489	Chitrakoot Dham Div.		
46-फतेहपुर	0	110	3686	0	8101	148291	Fatehpur		
47-प्रतापगढ़	7	212	1159	0	5661	252822	Pratapgarh		
48-कौशाम्बी	0	45	1947	0	3746	91971	Kaushambi		
49-इलाहाबाद	4164	2193	5980	0	30209	520952	Allahabad		
इलाहाबाद मण्डल	4171	2560	12772	0	47717	1014036	Allahabad Division		
50-बाराबंकी	0	61	483	0	4316	197015	Barabanki		
51-फैजाबाद	0	68	1135	0	5344	229197	Faizabad		
52-अम्बेडकरनगर	0	97	1300	0	5023	166112	AmbedkarNagar		
53-सुल्तानपुर	106	71	1412	0	4708	187507	Sultanpur		
54-अमेठी	117	24	662	0	3256	175110	Amethi		
फैजाबाद मण्डल	223	321	4993	0	22646	954941	Faizabad Division		
अनुवद्ध.....			0	0	0	0	Contd....		

20- विद्युत एवं ऊर्जा / Electricity and Power

20.2 ३०३० में जिलेवार उपयोगानुसार विद्युत शक्ति का उपभोग एवं उपभोक्ताओं की संख्या
District wise Consumption of Electricity Power by use & Consumers in U.P.

(उपभोग- लाख कि०वा०घ०)

(Consumption- Lakh K.W.H)

वर्ष/जनपद/ मण्डल/क्षेत्र	रेल Rail	सार्व सफाई Public sewerage	जलकल Water works pumping	एवं and	कृषि Agriculture	विविध Miscellaneous	कुल उपभोग Total Consumption	उपभोक्ताओं की संख्या No. of consumers	Year/District /Division/Region
1	7	8	9	10	11	12	1		
55-बहराइच	0	19	702	646	4280	126456	Bahraich		
56-श्रावस्ती	0	11	151	0	852	32791	Shrawasti		
57-बलरामपुर	0	28	450	0	1847	82276	Balrampur		
58-गोण्डा	80	51	885	0	3933	155632	Gonda		
देवीपाटन मण्डल	80	109	2188	646	10912	397155	Devipatan Division		
59-सिद्धार्थनगर	0	10	232	0	2353	152727	SiddharthNagar		
60-बस्ती	0	19	652	0	3762	195899	Basti		
61-संतकबीरनगर	0	5	288	0	2200	109966	Santkabinagar		
बस्ती मण्डल	0	34	1171	0	8315	458592	Basti Division		
62-महाराजगंज	0	16	264	0	3195	172721	Maharajganj		
63-गोरखपुर	0	159	849	0	14412	483248	Gorakhpur		
64-कुशीनगर	0	26	194	0	3319	225179	KushiNagar		
65-देवरिया	0	46	928	0	4450	234299	Deoria		
गोरखपुर मण्डल	0	247	2235	0	25377	1115447	Gorakhpur Division		
66-आजमगढ़	0	76	1516	0	8405	355255	Azamgarh		
67-मऊ	0	32	1125	0	6741	225558	Mau		
68-बलिया	0	585	1612	0	5326	181041	Ballia		
आजमगढ़ मण्डल	0	693	4253	0	20472	761854	Azamgarh Division		
69-जौनपुर	102	109	2116	0	8449	345966	Jaunpur		
70-गाजीपुर	378	100	3659	0	7939	226668	Ghazipur		
71-चन्दौली	0	56	1256	0	5747	120214	Chandauli		
72-वाराणसी	62	743	1930	0	19636	469080	Varanasi		
वाराणसी मण्डल	542	1008	8961	0	41771	1161928	Varanasi Division		
73-संतरविदास नगर	0	338	1142	0	3428	89246	SantravidasNagar		
74-मिर्जापुर	0	316	1662	0	7061	149093	Mirzapur		
75-सोनभद्र	0	26	858	0	4731	102558	Sonbhadra		
विन्ध्याचल मण्डल	0	680	3662	0	15221	340897	Vindhyachal Division		
1. पश्चिमी सम्भाग	2532	6070	67461	21439	356380	7606654	Western Region		
2. केन्द्रीय सम्भाग	859	3689	14492	0	122144	3006806	Central Region		
3. बुन्देलखण्ड सम्भाग	567	1010	8342	0	29705	695752	Bundelkhand Region		
4. पूर्वी सम्भाग	5016	5481	36065	646	180014	5859544	Eastern Region		
उत्तर प्रदेश	8974	16250	126360	22085	688243	17168756	Uttar Pradesh		

..अप्राप्त

..Not Available

स्रोत-३० प्र०, पावर कार्पोरेशन ।

Source- U.P., Power Corporation.

20- विद्युत एवं ऊर्जा / Electricity and Power

20.3 २०१० में नगर एवं विद्युतीकृत ग्रामों की जिलेवार संख्या
Districtwise Number of Towns and Electrified Villages

(31 मार्च के अनुसार)

(As on 31st march)

वर्ष/जनपद/मण्डल/क्षेत्र	नगर Towns (2011)	आबाद ग्राम Inhabited villages (2011)	विद्युतीकृत ग्राम Electrified Villages	आबाद ग्रामों से विद्युतीकृत ग्रामों का प्रतिशत %age of Electrified Villages to Inhabited Villages	Year/District/ Division/Region
1	2	3	4	5	1
1951	486	111722	110	0.1	1951
1961	267	112624	1082	1.0	1961
1971	325	112561	20719	18.4	1971
1981	704	112566	42372	37.6	1981
1991	702	112803	82603	73.2	1991
1999	702	112803	88641	78.5	1999
2001	682	97134	76641	78.9	2001
2002 ₹	682	97135	54951	56.6	2002
2003 ₹	723	97942	56731	57.92	2003 ₹
2004 ₹	689	97942	57113	58.31	2004 ₹
2005 ₹	689	97942	59241	60.49	2005 ₹
2006 ₹	689	97942	66933	68.34	2006 ₹
2007 ₹	689	97942	83558	85.31	2007 ₹
2008 ₹	689	97941	86316	88.13	2008 ₹
2009 ₹	689	97941	86899	88.73	2009 ₹
2010 ₹	689	97941	87064	88.89	2010 ₹
2011 ₹	689	97941	87086	88.92	2011 ₹
2012 ₹	689	97941	87086	88.92	2012 ₹
2013 ₹	689	97814	87086	89.03	2013 ₹
2014 ₹	915	97814	87086	89.03	2014 ₹
2015 ₹	915	97814	87139	89.09	2015 ₹
2016 ₹	915	97814	87585	89.54	2016 ₹
1-सहारनपुर	16	1243	1263	101.61	Saharanpur
2-मुजफ्फरनगर	27	880	893	101.48	MuzaffarNagar
3-शामली	**	**	**	**	Shamli
सहारनपुर मण्डल	43	2123	2156	101.55	Saharanpur Division
4-बिजनौर	26	2186	2096	95.88	Bijnor
5-मुरादाबाद	17	1550	1459	94.13	Moradabad
6-संभल	**	**	0	**	Sambhal
7-रामपुर	10	1108	1056	95.31	Rampur
8-अमरोहा	9	959	940	98.02	Amroha
मुरादाबाद मण्डल	62	5803	5551	95.66	Moradabad Division
9-मेरठ	18	604	614	101.66	Meerut
10-बागपत	8	290	286	98.62	Bagapat
11-गाजियाबाद	26	511	**	91.90	Ghaziabad
12-हापुड़	**	**	842	**	Hapur
13-गौतमबुद्ध नगर	13	304	**	0.00	GautambuddhNagar
14-बुलन्दशहर	21	1174	1126	95.91	Bulandshahr
मेरठ मण्डल	86	2883	2868	99.48	Meerut Division
15-मथुरा	25	730	704	96.44	Mathura
16-आगरा	27	893	887	99.33	Agra
17-फिरोजाबाद	9	790	734	92.91	Firozabad
18-मैनपुरी	9	820	821	100.12	Mainpuri
आगरा मण्डल	70	3233	3146	97.31	Agra Div.
19-अलीगढ़.	24	1170	1123	95.98	Aligarh
20-हाथरस	12	655	621	94.81	Hathras
21-एटा	10	853	0	0.00	Etah
22-कासगंज	11	650	1509	**	Kasganj
अलीगढ़ मण्डल	57	3328	3253	97.75	Aligarh Div.
23-बदायूं	23	1785	1782	99.83	Badaun
24-बरेली	31	1855	1865	100.54	Bareilly
25-पीलीभीत	11	1295	989	76.37	Pilibhit
26-शाहजहाँपुर	11	2088	1832	87.74	Shahjahanpur
बरेली मण्डल	76	7023	6468	92.10	Bareilly Division

अनुबद्ध

Contd.....

20- विद्युत एवं ऊर्जा / Electricity and Power

20.3 ३०१० में नगर एवं विद्युतीकृत ग्रामों को जिलेवार संख्या

Districtwise Number of Towns and Electrified Villages

(31 मार्च के अनुसार)

(As on 31st march)

वर्ष/जनपद/मण्डल/क्षेत्र	नगर Towns (2011)	आबाद ग्राम Inhabited villages (2011)	विद्युतीकृत ग्राम Electrified Villages	आबाद ग्रामों से विद्युतीकृत ग्रामों का प्रतिशत %age of Electrified Villages to Inhabited Villages	Year/District/ Division/Region
1	2	3	4	5	1
27-खीरी	14	1706	1662	97.42	kheri
28-सीतापुर	12	2317	2061	88.95	Sitapur
29-हरदोई	13	1907	1851	97.06	Hardoi
30-उन्नाव	21	1693	1634	96.52	Unnao
31-लखनऊ	12	803	822	102.37	Lucknow
32-रायबरेली	9	1733	1733	100.00	Raebareli
लखनऊ मण्डल	81	10159	9763	96.10	Lucknow Division
33-फर्रुखाबाद	9	872	779	89.33	Farrukhabad
34-कन्नौज	8	688	693	100.73	Kannauj
35-इटावा	6	686	635	92.57	Etawah
36-औरैया	9	769	695	90.38	Auraiya
37-कानपुर देहात	12	966	937	97.00	Kanpur Dehat
38-कानपुर नगर	10	902	852	94.46	Kanpur Nagar
कानपुर मण्डल	54	4883	4591	94.02	Kanpur Division
39-जालौन	10	942	864	91.72	Jalaun
40-झाँसी	19	745	764	102.55	Jhansi
41-ललितपुर	6	691	696	100.72	Lalitpur
झाँसी मण्डल	35	2378	2324	97.73	Jhansi Division
42-हमीरपुर	7	497	482	96.98	Hamirpur
43-महोबा	5	435	419	96.32	Mahoba
44-बाँदा	8	657	661	100.61	Banda
45-चित्रकूट	4	562	483	85.94	Chitrakoot
चित्रकूट धाम मण्डल	24	2151	2045	95.07	Chitrakoot Dham Div.
46-फतेहपुर	7	1352	1315	97.26	Fatehpur
47-प्रतापगढ़	9	2183	1960	89.78	Pratapgarh
48-कौशाम्बी	9	729	715	98.08	Kaushambi
49-इलाहाबाद	25	2809	2802	99.75	Allahabad
इलाहाबाद मण्डल	50	7073	6792	96.03	Allahabad Division
50-बाराबंकी	15	1817	1686	92.79	Barabanki
51-फैजाबाद	10	1235	2364	191.42	Faizabad
52-अम्बेडकरनगर	7	1649		**	AmbedkarNagar
53-सुल्तानपुर	11	2498	2499	100.04	Sultanpur
54-अमेठी	**	**		**	Amethi
फैजाबाद मण्डल	43	7199	6549	90.97	Faizabad Division
अनुबन्ध.....					Contd.....

20- विद्युत एवं ऊर्जा / Electricity and Power

20.3 ३०३० में नगर एवं विद्युतीकृत ग्रामों को जिलेवार संख्या

Districtwise Number of Towns and Electrified Villages

(31 मार्च के अनुसार)

(As on 31st march)

वर्ष/जनपद/मण्डल/क्षेत्र	नगर Towns (2011)	आबाद ग्राम Inhabited villages (2011)	विद्युतीकृत ग्राम Electrified Villages	आबाद ग्रामों से विद्युतीकृत ग्रामों का प्रतिशत %age of Electrified Villages to Inhabited Villages	Year/District/ Division/Region
1	2	3	4	5	1
55-बहराइच	5	1359	1883	138.56	Bahraich
56-श्रावस्ती	2	509		**	Shrawasti
57-बलरामपुर	6	998	779	78.06	Balrampur
58-गोंपडा	10	1812	1678	92.60	Gonda
देवीपाटन मण्डल	23	4678	4340	92.77	Devipatan Division
59-सिद्धार्थनगर	8	2336	1906	81.59	SiddharthNagar
60-बस्ती	3	3160	2273	71.93	Basti
61-संतकबीरनगर	6	1582	1156	73.07	Santkabinagar
बस्ती मण्डल	17	7078	5335	75.37	Basti Division
62-महाराजगंज	7	1212	1128	93.07	Maharajganj
63-गोरखपुर	14	2937	2472	84.17	Gorakhpur
64-कूशीनगर	8	1579	1506	95.38	Kushinagar
65-देवरिया	10	2019	1569	77.71	Deoria
गोरखपुर मण्डल	39	7747	6675	86.16	Gorakhpur Division
66-आजमगढ़	20	3800	3412	89.79	Azamgarh
67-मऊ	14	1499	1365	91.06	Mau
68-बलिया	11	1843	1695	91.97	Ballia
आजमगढ़ मण्डल	45	7142	6472	90.62	Azamgarh Division
69-जौनपुर	13	3287	2413	73.41	Jaunpur
70-गाजीपुर	8	2740	1681	61.35	Ghazipur
71-चन्दौली	11	1425	1295	90.88	Chandauli
72-वाराणसी	39	1258	911	72.42	Varanasi
वाराणसी मण्डल	71	8710	6300	72.33	Varanasi Division
73-संतरविदास नगर	11	1087	601	55.29	SantravidasNagar
74-मिर्जापुर	10	1745	1342	76.91	Mirzapur
75-सोनभद्र	18	1391	1178	84.69	Sonbhadra
विन्ध्याचल मण्डल	39	4223	3121	73.90	Vindhyachal Division
1. पश्चिमी सम्भाग	426	27408	26244	95.75	Western Region
2. केन्द्रीय सम्भाग	125	15196	14553	95.77	Central Region
3. बुन्देलखण्ड सम्भाग	59	4529	4369	96.47	Bundelkhand Region
4. पूर्वी सम्भाग	305	50681	42583	84.02	Eastern Region
उत्तर प्रदेश	915	97814	87585	89.54	Uttar Pradesh

₹एलटीएमएस के अनुसार

** मातृ जनपद में सम्मिलित

स्रोत-३० प्र० पावर कारपोरेशन।

₹ By L.T.MAINS

** Included in Mother District

Source- U.P. Power Corporation

21- निर्माण

Construction

21.1 - 30प्र0 में भवन निर्माण सम्बन्धी आवश्यक वस्तुओं के जिलेवार फुटकर भाव

Districtwise Retail Prices of Essential Commodities Relating to Building Construction in U.P.

(रु० में)

(in Rs.)

वर्ष/जिला	ईंट प्रथम श्रेणी (प्रति हजार) Bricks No. 1 (Per Thousand)			सीमेंट (कम शक्ति) (प्रति मी० टन) Cement(low strength)(Per M.T.)			year/ District
	2013	2014	2015	2013	2014	2015	
1	2	3	4	5	6	7	1
1.सहारनपुर	3725	4833	4660	5775	5550	5550	Saharanpur
2.मुजफ्फरनगर	3550	4600	4800	5975	5950	6150	Muzaffar Nagar
3.शामली	3750	4625	4725	5975	7452	7452	Shamli
4.बिजनौर	3125	4000	4875	5363	6000	6075	Bijnor
5.मुरादाबाद	3725	4500	4600	5900	5900	5400	Moradabad
6.संभल	3625	4267	4825	6096	5799	5750	Sambhal
7.रामपुर	3675	4375	5025	5333	5731	5625	Rampur
8.अमरोहा	3475	4425	5050	5750	5775	6550	Amroha
9.मेरठ	4100	5125	4925	5875	6025	5675	Meerut
10.बागपत	4100	4725	5050	5625	5975	5867	Bagapat
11.गाजियाबाद	4500	5175	5125	5400	5650	6700	Ghaziabad
12.हापुड़	4400	4975	4950	5150	5250	5700	Hapur
13.गौतमबुद्ध नगर	4300	5166	5075	6425	6333	5750	G. buddh Nagar
14.बुलन्दशहर	3575	4250	4850	4713	4775	5395	Bulandshahr
15.मथुरा	3900	4450	4775	5600	5050	5500	Mathura
16.आगरा	4175	4725	5375	5150	5300	5375	Agra
17.फिरोजाबाद	4150	5300	6025	**	5218	6350	Firozabad
18.मैनपुरी	4325	5575	6600	5250	5325	5833	Mainpuri
19.अलीगढ़	3800	4600	5150	5415	5425	5750	Aligarh
20-हाथरस	3750	4200	4663	5638	6000	6000	Hathras
21.एटा	4250	5000	5700	5400	5390	5900	Etah
22.कासगंज	3800	4800	5783	5600	6100	5800	Kasganj
23.बदायूँ	4100	4925	5250	6000	6225	6000	Badaun
24.बरेली	4050	5325	5500	5550	5700	5900	Bareilly
25.पीलीभीत	3650	4650	5300	5625	5575	6150	Pilibhit
26.शाहजहाँपुर	4250	5475	5550	7299	7163	6913	Shahjahanpur

अनुबद्ध

Contd.....

21- निर्माण

Construction

21.1 - 30प्र0 में भवन निर्माण सम्बन्धी आवश्यक वस्तुओं के जिलेवार फुटकर भाव

Districtwise Retail Prices of Essential Commodities Relating to Building Construction in U.P.

(रू0 में)

(in Rs.)

वर्ष/जिला	ईंट प्रथम श्रेणी (प्रति हजार) Bricks No. 1 (Per Thousand)			सीमेंट (कम शक्ति) (प्रति मी0 टन) Cement(low strength)(Per M.T.)			year/ District
	2013	2014	2015	2013	2014	2015	
1	2	3	4	5	6	7	1
27.खीरी	5000	5600	6067	5400	5925	6033.33	kheri
28.सीतापुर	5375	6400	7133	5200	5550	5933	Sitapur
29.हरदोई	4400	5925	6700	**	6025	6350	Hardoi
30.उन्नाव	5450	5450	6550	6000	NA	NA	Unnao
31.लखनऊ	5525	6900	7000	5000	NA	6500	Lucknow
32.रायबरेली	4100	6000	6550	**	6467	6200	Raebareli
33.फर्रुखाबाद	4275	5675	6675	5133	5300	5700	Farrukhabad
34.कन्नौज	4675	5600	7000	6033	6300	6300	Kannauj
35.इटावा	3850	4150	5600	**	NA	6125	Etawah
36.औरैया	3938	5550	7125	5475	5475	6000	Auraiya
37.कानपुर देहात	4675	6075	6500	6150	NA	NA	Kanpur Dehat
38.कानपुर नगर	4400	5775	6475	5653	6175	6200	Kanpur Nagar
39.जालौन	4000	5500	6425	4800	5400	5833	Jalaun
40.झाँसी	4000	4875	6500	5400	5600	6233	Jhansi
41.ललितपुर	4550	5225	6050	**	NA	6000	Lalitpur
42.हमीरपुर	4400	5750	6500	5000	5400	5600	Hamirpur
43.महोबा	4600	6200	6775	5150	5500	5375	Mahoba
44.बौदा	4775	6437	7500	5033	5500	5738	Banda
45.चित्रकूट	4725	5700	7525	5400	6300	6100	Chitrakoot
46.फतेहपुर	4950	6611	7630	6459	6067	6300	Fatehpur
47.प्रतापगढ़	4750	5833	7250	5825	7000	7100	Pratapgarh
48.कौशाम्बी	4375	5166	7275	4900	5733	5888	Kaushambi
49.इलाहाबाद	5575	7250	7625	5500	5875	6400	Allahabad
50.बाराबंकी	5400	7000	6125	5567	5600	5825	Barabanki
51.फैजाबाद	4825	6250	6825	**	NA	5700	Faizabad
52.अम्बेडकरनगर	4825	6000	7200	6150	6250	6600	Ambedkar Nagar
53.सुलतानपुर	4700	5733	6750	**	NA	NA	Sultanpur
54.अमेठी	4825	6000	6833	5250	6167	5600	Amethi

अनुबद्ध

Contd.....

21- निर्माण

Construction

21.1 - 3090 में भवन निर्माण सम्बन्धी आवश्यक वस्तुओं के जिलेवार फुटकर भाव

Districtwise Retail Prices of Essential Commodities Relating to Building Construction in U.P.

(रु० में)

(in Rs.)

वर्ष/जिला	ईंट प्रथम श्रेणी (प्रति हजार) Bricks No. 1 (Per Thousand)			सीमेंट (कम शक्ति) (प्रति मी० टन) Cement(low strength)(Per M.T.)			year/ District
	2013	2014	2015	2013	2014	2015	
1	2	3	4	5	6	7	1
55.बहराइच	4750	5475	6050	**	6350	6350	Bahraich
56.श्रावस्ती	3825	4850	5775	6650	6838	6313	Shrawasti
57.बलरामपुर	5000	5912	6425	5775	6300	6451	Balrampur
58.गोण्डा	4925	5925	6500	5831	6000	7000	Gonda
59.सिद्धार्थनगर	4500	5000	5813	5900	5925	6175	Sidarth Nagar
60.बस्ती	4875	5350	6000	**	NA	NA	Basti
61.संतकबीरनगर	4525	5300	6025	5563	5400	6738	Santkabir Nagar
62.महाराजगंज	4400	4575	5250	6650	6300	6613	Maharajganj
63.गोरखपुर	4825	5700	6333	6525	6250	6600	Gorakhpur
64.कुशीनगर	4875	5200	6000	6375	6400	7200	Kushi Nagar
65.देवरिया	4963	5216	6000	6350	6933	6600	Deoria
66.आजमगढ़	4375	5400	6175	6275	6637	6800	Azamgarh
67.मऊ	4125	4850	5225	5795	6100	6425	Mau
68.बलिया	4813	5325	5625	6325	5950	6575	Ballia
69.जौनपुर	4775	5500	5833	**	6600	NA	Jaunpur
70.गाजीपुर	4500	4833	5725	5767	5933	6450	Ghazipur
71.चन्दौली	4975	6175	6375	6725	6150	6563	Chandauli
72.वाराणसी	5467	5500	7325	6667	7000	6750	Varanasi
73.संतरविदास नगर	4650	5550	6000	**	NA	NA	St Ravidas Nagar
74.मिर्जापुर	4575	5150	6540	5800	6250	6200	Mirzapur
75.सोनभद्र	4900	5425	5925	5625	5800	6025	Sonbhadra

Contd.....

**21- निर्माण
Construction**

21.1 - 30प्र0 में भवन निर्माण सम्बन्धी आवश्यक वस्तुओं के जिलेवार फुटकर भाव
Districtwise Retail Prices of Essential Commodities Relating to Building Construction in U.P.

(रु० में)

(in Rs.)

वर्ष/जिला	बालू अक्वल (प्रति घन मी०) Sand fine (Per Cubic Mt.)			चूना सफेद (अनस्लैकड) (प्रति क्विंटल) White lime (Unslacked (Per Quintal)			Year/District
	2013	2014	2015	2013	2014	2015	
1	9	10	11	12	13	14	1
1.सहारनपुर	863	810	798	500	500	470	Saharanpur
2.मुजफ्फरनगर	853	1100	1190	813	850	875	Muzaffar Nagar
3.शामली	835	1047	1016	825	850	875	Shamli
4.बिजनौर	372	641	1022	594	650	700	Bijnor
5.मुरादाबाद	625	706	883	700	700	900	Moradabad
6.संभल	591	729	838	655	733	863	Sambhal
7.रामपुर	377	388	402	700	703	725	Rampur
8.अमरोहा	526	1181	1100	600	650	575	Amroha
9.मेरठ	1033	1295	1368	738	813	844	Meerut
10.बागपत	406	644	702	725	800	800	Bagapat
11.गाजियाबाद	932	1368	1282	670	613	719	Ghaziabad
12.हापुड़	670	1347	1281	670	700	719	Hapur
13.गौतमबुद्ध नगर	1262	1471	1343	978	923	1363	G. buddh Nagar
14.बुलन्दशहर	754	1385	1663	725	775	875	Bulandshahr
15.मथुरा	1156	1271	1298	700	700	713	Mathura
16.आगरा	1137	1376	1368	475	488	527	Agra
17.फिरोजाबाद	788	828	988	500	NA	800	Firozabad
18.मैनपुरी	1174	1138	1341	700	700	800	Mainpuri
19.अलीगढ़	637	758	848	550	600	738	Aligarh
20- हाथरस	685	830	950	658	840	948	Hathras
21.एटा	600	746	736	613	725	738	Etah
22.कासगंज	635	529	581	600	700	752	Kasganj
23.बदायूं	653	749	779	745	814	900	Badaun
24.बरेली	737	797	785	717	800	838	Bareilly
25.पीलीभीत	543	703	761	613	688	900	Pilibhit
26.शाहजहाँपुर	1238	1375	1775	500	500	525	Shahjahanpur

अनुबद्ध

Contd.....

**21- निर्माण
Construction**

21.1 - 30प्र0 में भवन निर्माण सम्बन्धी आवश्यक वस्तुओं के जिलेवार फुटकर भाव
Districtwise Retail Prices of Essential Commodities Relating to Building Construction in U.P.

(रु० में)

(in Rs.)

वर्ष/जिला	बालू अक्वल (प्रति घन मी०) Sand fine (Per Cubic Mt.)			चूना सफेद (अनस्लैकड) (प्रति क्विंटल) White lime (Unslacked (Per Quintal)			Year/District
	2013	2014	2015	2013	2014	2015	
1	9	10	11	12	13	14	1
27.खीरी	800	1040	906.66	800	900	1000	kheri
28.सीतापुर	1060	1280	1533	627	643	567	Sitapur
29.हरदोई	662	943	1049	980	800	860	Hardoi
30.उन्नाव	1950	1270	1169	850	900	850	Unnao
31.लखनऊ	753	969	1059	838	900	900	Lucknow
32.रायबरेली	427	1012	969	650	685	838	Raebareli
33.फर्रुखाबाद	1192	1059	1059	625	625	694	Farrukhabad
34.कन्नौज	1028	750	734	925	1050	1100	Kannauj
35.इटावा	1038	1087	1300	500	500	688	Etawah
36.औरैया	1300	1062	1200	600	595	616	Auraiya
37.कानपुर देहात	1350	1287	975	500	600	600	Kanpur Dehat
38.कानपुर नगर	627	874	915	550	600	600	Kanpur Nagar
39.जालौन	707	706	910	633	600	773	Jalaun
40.झाँसी	917	780	1026	650	775	900	Jhansi
41.ललितपुर	1238	1040	1225	561	625	681	Lalitpur
42.हमीरपुर	803	778	955	950	725	700	Hamirpur
43.महोबा	790	841	990	925	700	675	Mahoba
44.बाँदा	758	900	1215	605	650	735	Banda
45.चित्रकूट	498	560	718	713	750	800	Chitrakoot
46.फतेहपुर	814	636	700	850	967	1000	Fatehpur
47.प्रतापगढ़	1288	1700	1808	825	900	975	Pratapgarh
48.कौशाम्बी	1125	1125	1285	613	650	798	Kaushambi
49.इलाहाबाद	795	883	924	1150	1200	1213	Allahabad
50.बाराबंकी	1287	1419	1465	565	638	600	Barabanki
51.फैजाबाद	440	1060	1300	700	700	763	Faizabad
52.अम्बेडकरनगर	625	925	1200	750	800	800	Ambedkar Nagar
53.सुलतानपुर	600	800	1000	700	733	900	Sultanpur
54.अमेठी	650	1310	1167	1275	685	1300	Amethi

अनुबद्ध

Contd.....

**21- निर्माण
Construction**

21.1 - 30प्र0 में भवन निर्माण सम्बन्धी आवश्यक वस्तुओं के जिलेवार फुटकर भाव
Districtwise Retail Prices of Essential Commodities Relating to Building Construction in U.P.

(रु० में)

(in Rs.)

वर्ष/जिला	बालू अक्वल (प्रति घन मी०) Sand fine (Per Cubic Mt.)			चूना सफेद (अनस्लैकड) (प्रति क्विंटल) White lime (Unslacked (Per Quintal)			Year/District
	2013	2014	2015	2013	2014	2015	
1	9	10	11	12	13	14	1
55.बहराइच	673	817	821	650	713	825	Bahraich
56.श्रावस्ती	558	1012	954	**	NA	800	Shrawasti
57.बलरामपुर	1029	1023	1144	739	918	950	Balrampur
58.गोण्डा	644	905	1088	**	NA	0	Gonda
59.सिद्धार्थनगर	618	776	960	725	700	738	Sidarth Nagar
60.बस्ती	705	772	745	550	713	750	Basti
61.संतकबीरनगर	956	1152	1379	594	690	708	Santkabir Nagar
62.महाराजगंज	803	970	1116	900	900	1075	Maharajganj
63.गोरखपुर	932	934	1050	723	888	933	Gorakhpur
64.कुशीनगर	795	742	929	950	1000	1100	Kushi Nagar
65.देवरिया	778	790	787	900	1000	1000	Deoria
66.आजमगढ़	899	1187	1375	938	1050	1100	Azamgarh
67.मऊ	492	634	612	800	800	819	Mau
68.बलिया	1200	2100	2375	1100	1200	1300	Ballia
69.जौनपुर	1025	1187	1467	838	975	1183	Jaunpur
70.गाजीपुर	373	431	669	620	637	688	Ghazipur
71.चन्दौली	463	525	725	600	808	855	Chandauli
72.वाराणसी	854	1107	1300	253	265	388	Varanasi
73.संतरविदास नगर	676	670	710	700	700	700	St Ravidas Nagar
74.मिर्जापुर	923	1237	1500	798	855	888	Mirzapur
75.सोनभद्र	800	843	1075	613	638	650	Sonbhadra

अनुबद्ध

Contd.....

**21- निर्माण
Construction**

21.1- उ०प्र० में भवन निर्माण सम्बन्धी आवश्यक वस्तुओं के जिलेवार फुटकर भाव
District wise Retail Prices of Essential Commodities Relating to Building Construction in U.P.

(रु० में)							(in Rs.)
वर्ष/जिला	सरिया(12 मि० मी० प्रति मी० टन) Saria (12 mm Per metric Ton)			लकड़ी सी० पी० सागौन(प्रति घन मी०) C.P. Teak Wood (Per Cubic Metre)			Year/District
	2013	2014	2015	2013	2014	2015	
1	15	16	17	18	19	20	1
1.सहारनपुर	44500	42666.6	33900	60000	60000	48000	Saharanpur
2.मुजफ्फरनगर	45250	40300	42625	64250	69000	71500	Muzaffar Nagar
3.शामली	44625	39350	42900	66000	68500	71500	Shamli
4.बिजनौर	43800	40933.3	44625	84701	88168	88950	Bijnor
5.मुरादाबाद	42750	40000	42125	51828	51550	50550	Moradabad
6.संभल	42556	44860	42375	44247	49856	49630	Sambhal
7.रामपुर	45167	41375	42250	60624	70408.5	76368	Rampur
8.अमरोहा	42000	40375	41625	67179	69050	69525	Amroha
9.मेरठ	44000	45000	42125	72000	75500	75750	Meerut
10.बागपत	43250	41250	48000	33822	46050	50833	Bagapat
11.गाजियाबाद	44500	43500	43000	105930	115640	123585	Ghaziabad
12.हापुड़	44500	42500	40750	105930	108642	121136	Hapur
13.गौतमबुद्ध नगर	43500	42000	40875	60000	62000	69954	G. buddh Nagar
14.बुलन्दशहर	40225	41600	43900	58703	61000	62500	Bulandshahr
15.मथुरा	45875	43000	44000	48110	60028	58264	Mathura
16.आगरा	44500	42750	44250	72463	87407	93562	Agra
17.फिरोजाबाद	39875	41500	43750	65268	66272	68103	Firozabad
18.मैनपुरी	44750	43500	43533	**	NA	NA	Mainpuri
19.अलीगढ़	44750	41125	41125	57529	68864	74162	Aligarh
20-हाथरस	47733	51666.6	48500	56655	58333	61756	Hathras
21.एटा	44125	42250	42250	77682	79447	85633	Etah
22.कासगंज	47000	47000	42000	77682	77682	85930	Kasganj
23.बदायूं	45750	45125	44625	81835	85657	84625	Badaun
24.बरेली	44625	44500	44000	88288	88288	88288	Bareilly
25.पीलीभीत	48750	45375	46375	89158	102399	105930	Pilibhit
26.शाहजहाँपुर	46000	45750	46500	63000	64500	65250	Shahjahanpur

अनुबद्ध

Contd.....

21- निर्माण Construction

21.1- उ०प्र० में भवन निर्माण सम्बन्धी आवश्यक वस्तुओं के जिलेवार फुटकर भाव
District wise Retail Prices of Essential Commodities Relating to Building Construction in U.P.

(रु० में)							(in Rs.)
वर्ष/जिला	सरिया(12 मि० मी० प्रति मी० टन) Saria (12 mm Per metric Ton)			लकड़ी सी० पी० सागौन(प्रति घन मी०) C.P. Teak Wood (Per Cubic Metre)			Year/District
	2013	2014	2015	2013	2014	2015	
1	15	16	17	18	19	20	1
27.खीरी	41750	47250	43500	64800	64800	64800	kheri
28.सीतापुर	46167	45750	45300	75030	77535	80867	Sitapur
29.हरदोई	43933	42875	46175	**	49446	59513	Hardoi
30.उन्नाव	43275	42000	44333	64392	77616	63547	Unnao
31.लखनऊ	47125	50000	51500	65750	70000	70500	Lucknow
32.रायबरेली	42000	42500	45625	**	NA	70000	Raebareli
33.फर्रुखाबाद	46375	42750	43375	**	NA	NA	Farrukhabad
34.कन्नौज	46000	43000	46000	60027	95337	96000	Kannauj
35.इटावा	40375	41375	41500	38500	38125	40250	Etawah
36.औरैया	46950	40450	40000	59425	60700	61750	Auraiya
37.कानपुर देहात	NA	44875	43500	90375	90000	90000	Kanpur Dehat
38.कानपुर नगर	44125	43100	47500	101537	109061	122819	Kanpur Nagar
39.जालौन	45020	45300	43075	**	NA	0	Jalaun
40.झाँसी	42750	44000	45667	85075	86375	88833	Jhansi
41.ललितपुर	32900	42150	44838	39426	38686	57500	Lalitpur
42.हमीरपुर	44625	44250	45400	**	NA	58600	Hamirpur
43.महोबा	44625	44325	45725	**	NA	56800	Mahoba
44.बाँदा	45988	44325	48330	**	NA	NA	Banda
45.चित्रकूट	45250	45000	53500	**	NA	NA	Chitrakoot
46.फतेहपुर	44000	42166.6	44625	70620	NA	138333	Fatehpur
47.प्रतापगढ़	40875	50875	43250	**	NA	NA	Pratapgarh
48.कौशाम्बी	43450	42666	42600	**	NA	NA	Kaushambi
49.इलाहाबाद	44375	41375	46750	141250	150000	150000	Allahabad
50.बाराबंकी	42525	42625	43500	89025	91850	92875	Barabanki
51.फैजाबाद	46250	42000	48575	79977	80507	80519	Faizabad
52.अम्बेडकरनगर	45000	43250	47500	93000	100000	100000	Ambedkar Nagar
53.सुलतानपुर	49750	43000	46000	**	NA	80225	Sultanpur
54.अमेठी	45500	42500	48000	**	NA	NA	Amethi

अनुबद्ध

Contd.....

21- निर्माण Construction

21.1- उ०प्र० में भवन निर्माण सम्बन्धी आवश्यक वस्तुओं के जिलेवार फुटकर भाव
District wise Retail Prices of Essential Commodities Relating to Building Construction in U.P.

(रु० में)

(in Rs.)

वर्ष/जिला	सरिया(12 मि० मी० प्रति मी० टन) Saria (12 mm Per metric Ton)			लकड़ी सी० पी० सागौन(प्रति घन मी०) C.P. Teak Wood (Per Cubic Metre)			Year/District
	2013	2014	2015	2013	2014	2015	
1	15	16	17	18	19	20	1
55.बहराइच	44250	42500	44000	65333	70495	72261	Bahraich
56.श्रावस्ती	52150	50375	47913	77250	78450	80625	Shrawasti
57.बलरामपुर	50000	47375	48000	69278	67813	70125	Balrampur
58.गोण्डा	45238	42375	43250	52030	53848	54730	Gonda
59.सिद्धार्थनगर	45875	42000	43875	**	NA	70000	Sidarth Nagar
60.बस्ती	46750	41125	46750	54925	55944	60410	Basti
61.संतकबीरनगर	42800	48075	54625	46038	48845	50763	Santkabir Nagar
62.महाराजगंज	46500	42250	48500	75034	77924	78650	Maharajganj
63.गोरखपुर	45750	42562.5	46167	85704	85407	85969	Gorakhpur
64.कुशीनगर	48125	47000	52500	74151	74151	84744	Kushi Nagar
65.देवरिया	49250	47000	51333	87946	93192	111090	Deoria
66.आजमगढ़	47250	48500	49000	85280	90900	91500	Azamgarh
67.मऊ	43900	43318.7	45238	83791	93184	98812	Mau
68.बलिया	45975	43000	45875	84744	104165	105941	Ballia
69.जौनपुर	46750	42000	42333	**	NA	NA	Jaunpur
70.गाजीपुर	44667	42000	41750	119000	123933	124440	Ghazipur
71.चन्दौली	43250	40450	43025	**	NA	70000	Chandauli
72.वाराणसी	47500	45000	45250	115359	110375	119971	Varanasi
73.संतरविदास नगर	44875	42750	44333	**	NA	NA	St Ravidas Nagar
74.मिर्जापुर	43625	42625	44500	87000	88500	89000	Mirzapur
75.सोनभद्र	43500	44000	42750	**	NA	NA	Sonbhadra

अनुबद्ध...

Contd...

21- निर्माण

Construction

21.1 - 30प्र0 में भवन निर्माण सम्बन्धी आवश्यक वस्तुओं के जिलेवार फुटकर भाव

District wise Retail Prices of Essential Commodities Relating to Building Construction in U.P.

(रू0 में)

(in Rs.)

वर्ष/जिला	साल की लकड़ी (प्रति घन मी0) Sal wood (Per Cubic Metre)			Year/District
	2013	2014	2015	
1	21	22	23	1
1.सहारनपुर	55000	55000	44000	Saharanpur
2.मुजफ्फरनगर	50750	53750	57000	Muzaffar Nagar
3.शामली	54000	51625	57000	Shamli
4.बिजनौर	53605	55380	57500	Bijnor
5.मुरादाबाद	38373	48175	51852	Moradabad
6.संभल	35226	48378	48396	Sambhal
7.रामपुर	53561	57933	68025	Rampur
8.अमरोहा	58989	63179	64000	Amroha
9.मेरठ	55500	57750	59750	Meerut
10.बागपत	45050	31500	37167	Bagapat
11.गाजियाबाद	64220	69207	72385	Ghaziabad
12.हापुड़	64661	69207	71721	Hapur
13.गौतमबुद्ध नगर	54000	55000	52250	G. buddh Nagar
14.बुलन्दशहर	50413	36400	37525	Bulandshahr
15.मथुरा	31779	40610	39284	Mathura
16.आगरा	40921	56726	59143	Agra
17.फिरोजाबाद	38800	35000	43913	Firozabad
18.मैनपुरी	57114	58967	59420	Mainpuri
19.अलीगढ़	58273	57387	55504	Aligarh
20- हाथरस	41558	43000	47125	Hathras
21.एटा	55613	57379	60914	Etah
22.कासगंज	56496	60000	61211	Kasganj
23.बदायूँ	39467	41775	41490	Badaun
24.बरेली	62675	63567	63567	Bareilly
25.पीलीभीत	63558	68865	70620	Pilibhit
26.शाहजहाँपुर	48000	51625	52000	Shahjahanpur

अनुबद्ध

Contd.....

21- निर्माण

Construction

21.1 - 30प्र0 में भवन निर्माण सम्बन्धी आवश्यक वस्तुओं के जिलेवार फुटकर भाव

District wise Retail Prices of Essential Commodities Relating to Building Construction in U.P.

(रु० में)

(in Rs.)

वर्ष/जिला	साल की लकड़ी (प्रति घन मी०) Sal wood (Per Cubic Metre)			Year/District
	2013	2014	2015	
1	21	22	23	1
27.खीरी	60300	60300	60300	kheri
28.सीतापुर	48000	48250	51667	Sitapur
29.हरदोई	34430	37404	47735	Hardoi
30.उन्नाव	7056	77616	83128	Unnao
31.लखनऊ	32000	35000	35000	Lucknow
32.रायबरेली	**	NA	NA	Raebareli
33.फर्रुखाबाद	**	NA	NA	Farrukhabad
34.कन्नौज	**	65580	68440	Kannauj
35.इटावा	**	NA	NA	Etawah
36.औरैया	27050	27000	28000	Auraiya
37.कानपुर देहात	57667	58000	58000	Kanpur Dehat
38.कानपुर नगर	57189	69725	69725	Kanpur Nagar
39.जालौन	**	NA	56900	Jalaun
40.झाँसी	45450	47425	50767	Jhansi
41.ललितपुर	**	NA	0	Lalitpur
42.हमीरपुर	**	NA	NA	Hamirpur
43.महोबा	**	NA	63950	Mahoba
44.बाँदा	**	NA	NA	Banda
45.चित्रकूट	**	NA	NA	Chitrakoot
46.फतेहपुर	66028	78433	90000	Fatehpur
47.प्रतापगढ़	**	NA	NA	Pratapgarh
48.कौशाम्बी	**	NA	NA	Kaushambi
49.इलाहाबाद	62500	70000	70000	Allahabad
50.बाराबंकी	62321	81125	77250	Barabanki
51.फैजाबाद	72032	72041	72083	Faizabad
52.अम्बेडकरनगर	55100	75000	75250	Ambedkar Nagar
53.सुलतानपुर	**	NA	59500	Sultanpur
54.अमेठी	**	NA	0	Amethi

अनुबद्ध

Contd.....

21- निर्माण

Construction

21.1 - 30प्र0 में भवन निर्माण सम्बन्धी आवश्यक वस्तुओं के जिलेवार फुटकर भाव

District wise Retail Prices of Essential Commodities Relating to Building Construction in U.P.

(रु० में)

(in Rs.)

वर्ष/जिला	साल की लकड़ी (प्रति घन मी०) Sal wood (Per Cubic Metre)			Year/District
	2013	2014	2015	
1	21	22	23	1
55.बहराइच	52090	56504	60919	Bahraich
56.श्रावस्ती	56333	57237.5	59200	Shrawasti
57.बलरामपुर	51780	59500	63375	Balrampur
58.गोण्डा	**	NA	NA	Gonda
59.सिद्धार्थनगर	**	NA	NA	Sidarth Nagar
60.बस्ती	**	NA	NA	Basti
61.संतकबीरनगर	43200	NA	NA	Santkabir Nagar
62.महराजगंज	**	NA	NA	Maharajganj
63.गोरखपुर	**	NA	NA	Gorakhpur
64.कुशीनगर	**	NA	NA	Kushi Nagar
65.देवरिया	**	NA	NA	Deoria
66.आजमगढ़	70775	75375	81875	Azamgarh
67.मऊ	**	NA	NA	Mau
68.बलिया	62675	70620	74431	Ballia
69.जौनपुर	45725	57750	60000	Jaunpur
70.गाजीपुर	67667	71533	73375	Ghazipur
71.चन्दौली	36500	38625	39450	Chandauli
72.वाराणसी	61211	67256	65700	Varanasi
73.संतरविदास नगर	**	NA	NA	St Ravidas Nagar
74.मिर्जापुर	53000	54500	55000	Mirzapur
75.सोनभद्र	25500	28000	28000	Sonbhadra

..अप्राप्त

** मातृ जनपद में सम्मिलित

..Not Available
in Mother District

Included

22- व्यापार

Trade

22.1 - ३०१० से चुनी हुई वस्तुओं का

Export of Selected Commodities (By Rail & River borne) from U.P.to other States of India .

(हजार कु० में)

(In 000,Quintals.)

वस्तु/वर्ष	2000-01	2006-07	2011-12	2012-13*	2013-14*	2014-15*	Commodities/Years
1	2	3	4	5	6	7	1
1. धान	304.50	62.61	317.00	290.41		79.83	Rice in husk
2. चावल	3716.50	2725.69	1464.00	1749.51	1881.77	986.09	Rice
3.चना एवं चना उत्पाद	22.00	--	--	--	--	0.00	Gram & Gram Product
4. दालें (चना एवं चना उत्पाद के अतिरिक्त)	550.70	9.10	68.00	--	18.97	323.99	Pulses(Other than Gram & Gram Product)
5. गेहूँ	7034.00	3791.13	8399.00	11635.70	11393.86	40933.93	Wheat
6. गेहूँ का आटा	1180.50	625.86	--	--	--	--	Wheat Flour
7. ज्वार	2.20	--	433.00	792.68		0.00	Jwar
8. बाजरा	--	--					Bajra
9. मक्का	628.00	42.78					Maize
10. मोटे अनाज	--	--	159.00	530.50	79.86		Small Millets
11. मूंगफली	--	--	--	--	--		Groundnut (Oil seed)
12. रेण्डी	--	--	--	--	--		Castor(")
13. बिनौला	--	1.94	--	--	12.96	0.00	Cotton
14. अलसी	--	--	--	--	--		Linseed
15. लाही एवं सरसों	--	--	--	--	--		Rapeseed and Mustard
16. तिल	--	--	--	--	--		Til
17. कपास (कच्चा भारतीय)	--	--	--	--	--	--	Cotton (Indian Raw)
18. कपास (कच्चा विदेशी)	--	--	--	--	--	--	Cotton (Raw Foreign)
19. कपास	--	--	--	--	--		Cotton
20. जूट (कच्चा) (खुली बन्द गांठें)	--	--	--	--	--		Jute (Raw)(loose and Pucca Bales)
21. ताजे फल एवं तरकारियां	52.20	718.23	105.00	461.97		52.00	Fresh Fruits & Vegetables
22. खली(रेण्डी एवं अन्य)	127.30	436.22	490.00	379.12	100.00	2384.40	Oil cakes (Caster and others)

अनुबद्ध

Contd

22- व्यापार

Trade

22.1 - 30प्र0 से चुनी हुई वस्तुओं का

Export of Selected Commodities (By Rail & River borne) from U.P. to other States of India .

(हजार कु0 में)

(In 000, Quintals.)

वस्तु/वर्ष	2000-01	2006-07	2011-12	2012-13*	2013-14*	2014-15*	Commodities/Years
1	2	3	4	5	6	7	1
23. तम्बाकू (कच्चा)	--	--	--	--	--	--	Tobacco (Raw)
24.+ पशु भेड़ बकरियों के अतिरिक्त	--	108	--	--	--	--	+ Cattle Except Sheep goat (NO.)
25. घोड़े टट्टू एवं	--	--	--	--	--	--	Horses Ponies and Mules (No.)
26. भेड़ एवं बकरियां	--	--	--	--	--	--	Sheep and goats (No.)
27. अन्य छोटे पशु	--	--	--	--	--	--	Othersort Animals (No.)
28. चमड़ा (कच्चा)	--	--	--	--	--	--	Hide & Skin (Raw)
29. चमड़ा (पक्का)	--	--	--	--	--	--	Hide & Skin (Tanned)
30. हड्डी	57.00	--	--	--	--	--	Bones
31. कोक तथा	7681.00	150.97	8.00	8.20	--	543.75	Coal & Coke
32. चूना तथा चूना	72.00	549.49	26.00	1.47	--	165.18	Lime & Lime Stone
33. मैगनीज (अयस्क)	--	--	--	--	--	--	Magnese(ore)
34. लोहा (अयस्क)	26.00	--	53.00	52.52	--	1.28	Iron (ore)
35. खनिज तेल मिट्टी के तेल के अतिरिक्त	1000.00	7767.41	16036.00	17747.48	--	165980.27	Mineral (except Kerosene oil)
36. मिट्टी का तेल	--	1079.43	144.00	255.19	--	5207.35	Kerosene Oil
37. टीक (लकड़ी)	--	--	--	--	--	--	Teak (Wood)
38. अन्य इमारती	1.30	2773.12	2660.00	1975.57	--	3372.74	Other Timber
39. लाख तथा चमड़ा	--	842.24	--	--	--	--	Lac & Shellac
40. बीड़ी के पत्ते	55.50	2.42	--	--	--	--	Tendu Leaves
41. चीनी (खाण्डसारी के अतिरिक्त)	424.00	4462.05	3151.00	3500.49	--	1386.93	Sugar (Excluding Khandsari)
42. खाण्डसारी	64.00	--	--	--	--	--	Khandsari Sugar
43. गुड़	--	--	--	--	--	--	Gur
44. शीरा आदि	33.00	--	--	--	--	--	Molases etc.
45. नमक	0.50	--	26.00	52.60	--	615.91	Salt
46. चाय	--	--	--	--	--	--	Tea
47. मूगफली तेल	--	--	--	--	--	--	Groundnut Oil
48. सरसों तेल	0.10	94.08	1.00	0.64	--	34.72	Musterd Oil
49. नारियल तेल	--	--	--	--	--	--	Coconut Oil

अनुबद्ध

Contd

22- व्यापार

Trade

22.1 - 30प्र0 से चुनी हुई वस्तुओं का

Export of Selected Commodities (By Rail & River borne) from U.P. to other States of India .

(हजार कु0 में)

(In 000, Quintals.)

वस्तु/वर्ष	2000-01	2006-07	2011-12	2012-13*	2013-14*	2014-15*	Commodities/Years
1	2	3	4	5	6	7	1
50 रेण्डी तेल	--	--	--	--	--	--	Castor Oil
51. अन्य वनस्पति	--	--	27.00	--	--	--	Other Vegetable Oil
52. सूती धागे (भारतीय एवं विदेशी)	--	--	--	--	--	--	Cotton Yarn (Foreign&Indian)
53. सूती कपड़े (भारतीय एवं विदेशी)	--	--	--	--	--	--	Cotton cloths (Foreign & Indian)
54. बोरे एवं कपड़े (देशी एवं विदेशी)	--	--	--	--	--	--	Gunny bag & cloths (Foreign & Indian)
55. अन्य जूट	--	--	--	--	--	--	Other Jute (Manufactured)
56. ऊनी वस्त्र	--	0.78	--	--	--	--	Woolen Cloths
57 कृत्रिम रेशमी वस्त्र	--	--	--	--	--	--	Artificial Silk Cloths
58. सीमेन्ट	18324.00	89.47	1061.00	1340.20	--	23845.37	Cement
59. ईंट	--	--	--	--	--	0.00	Bricks
60. टाइल्स	--	--	--	--	--	--	Tiles
61. लोहा तथा इस्पात	2.20	237.59	404.00	244.32	--	4334.33	Iron & Steels
62. मशीनरी उपकरण	10.00	339.81	6.00	2.75	--	1.44	Machinery Equipments
63. शीशा	--	6.16	--	--	--	--	Glass
64. धातु उत्पाद	0.30	--	--	--	--	--	Metal Product
65. काफी	--	24.84	--	--	--	--	Coffee
66. सूखे फल	--	--	--	--	--	--	Dried Fruits
67. अण्डे	--	--	--	--	--	--	Eggs
68. ऊन (कच्चा)	--	--	--	--	--	--	Wool (Raw)
69. काटन के अतिरिक्त अन्य रेशों	--	--	--	--	--	--	Hemps other than Cotton
70. रबर	--	--	--	--	--	--	Rubber
71. हरें बहेर	--	--	--	--	--	--	Myrobalans
72. जूते	--	--	--	--	--	--	Shoes

+ पशुधन

+ Live stock

..अप्राप्त *

.. Not available * provisional

स्रोत - वाणिज्यिक जानकारी एवं सांख्यिकी
महानिदेशालय, भारत सरकार।

22. व्यापार
Trade

22.2 - ३०१० में चुनी हुई वस्तुओं का (रेल एवं

Import of Selected Commodities (By Rail & River) from other States of India to U.P.

(हजार कु० में)

(in 000 Quintals)

वस्तुये/वर्ष	2000-01	2006-07	2011-12	2012-13*	2013-14*	2014-15*	Commodites/ years
1	2	3	4	5	6	7	1
1. धान	29.00	24.74	33.00	--	45.91	46.94	Rice in husk
2. चावल	1631.00	1635.13	4473.00	8400.77	13036.08	30082.67	Rice
3. चना एवं चना उत्पाद	1.00	442.28	80.00	595.82	33.64	173.73	Gram & Gram Product
4. दालें (चना एवं चना उत्पाद के अतिरिक्त)	3.00	23.20	2178.00	1418.90	815.56	987.59	Pulses (Other than Gram & Gram Product)
5. गेहूँ	1990.00	13504.42	14249.00	1630.26	43734.59	48417.80	Wheat
6. गेहूँ का आटा	--	--	--	--	--	0.00	Wheat Floor
7. ज्वार	--	49.33	--	--	26.52	--	Jwar
8. बाजरा	--	-	--	--	--	--	Bajra
9. मक्का	--	-	111.00	265.80	264.71	--	Maize
10. मोटे अनाज	--	--	--	--	--	--	Small Millets
11. मूंगफली (तिलहन)	--	--	--	--	--	--	Groundnut (Oil seed)
12. रेण्डी	--	--	--	--	--	--	Castor
13. बिनौला	--	--	--	--	--	--	Cotton
14. अलसी	--	--	--	--	--	--	Linseed
15. लाही एवं सरसों	--	--	--	--	--	--	Rapeseed and Musterd
16. तिल	--	--	--	--	--	--	Til
17. कपास (कच्चा भारतीय)	3.00	--	--	--	--	--	Cotton (Indian Raw)
18. कपास (कच्चा विदेशी)	--	--	--	--	--	--	Cotton (Raw Foreign)
19. कपास	--	--	--	--	--	--	Cotton
20. जूट कच्चा (खुली बन्द गांठें)	--	0.64	--	--	--	--	Jute Raw (loose and Pucca Bales)
21. ताजे फल एवं तरकारियां	6.00	24.85	738.00	77.13	457.54	541.17	Fresh Fruits & Vegetables
22. खली (रेण्डी एवं अन्य)	91.00	84.58	26.00	26.52	--	--	Oil cakes (Caster and others)

अनुबद्ध

Contd

22. व्यापार

Trade

22.2 - 30प्र0 में चुनी हुई वस्तुओं का (रेल एवं

Import of Selected Commodities (By Rail & River) from other States of India to U.P.

(हजार कु0 में)

(in 000 Quintals)

वस्तु/वर्ष	2000-01	2006-07	2011-12	2012-13*	2013-14*	2014-15*	Commodities/ years
1	2	3	4	5	6	7	1
23. तम्बाकू (कच्चा)	--	--	--	--	--	--	Tobacco (Raw)
24.+ पशु भेड़ बकरियों के अतिरिक्त (सं0)	--	--	--	--	--	--	+ Cattle Except Sheep goat (NO.)
25.घोड़े टट्टू एवं खच्चर (सं0)	--	--	--	--	--	--	Horses Ponies and Mules (No.)
26. भेड़ एवं बकरियां (सं0)	--	--	--	--	--	--	Sheep and goats (No.)
27. अन्य छोटे पशु (सं0)	--	--	--	--	--	--	Animals othersort (No.)
28. चमड़ा (कच्चा)	--	--	--	--	--	--	Hide & Skin (Raw)
29. चमड़ा (पक्का)	--	--	--	--	--	--	Hide & Skin (Tamed)
30. हड्डी	--	--	--	--	--	--	Bones
31. कोक तथा कोयला	152832.00	42615.61	53589.00	89707.97	140645.15	135713.89	Coal & Coke
32. चूना तथा चूना पत्थर	1276.00	2063.79	2312.00	5356.36	7108.87	6695.48	Lime & Lime Stone
33. मैगनीज (अयस्क)	--	--	--	107.55	--	0.00	Magnese(ore)
34. लोहा (अयस्क)	14.00	1774.35	3032.00	4946.11	2982.70	3589.09	Iron (ore)
35.खनिज तेल मिट्टी तेल के अतिरिक्त	22105.00	11482.07	36117.00	47851.69	52055.24	49011.66	Mineral (except Kerosene oil)
36. मिट्टी का तेल	3101.00	3158.52	9299.00	9404.98	7927.02	7801.61	Kerosene Oil
37. टीक (लकड़ी)	--	20.83	--	--	--	--	Teak (Wood)
38. अन्य इमारती लकड़ी	63.00	18.51	34.00	1.24	--	--	Other Timber
39. लाख तथा चमड़ा	--	--	--	--	--	--	Lac & Shellac
40. बीड़ी के पत्ते	32.00	--	--	--	--	--	Tendu Leaves
41.चीनी (खाण्डसारी के अतिरिक्त)	773.00	--	675.00	341.52	170.06	352.18	Sugar (Excluding Khandsari)
42. खाण्डसारी	--	--	--	--	--	--	Khandsari Sugar
43. गुड़	--	--	--	--	--	--	Gur
44. शीरा आदि	--	--	--	--	--	--	Molases etc.
45. नमक	2783.00	148.71	61.00	7267.19	--	10267.44	Salt
46. चाय	46.00	--	--	--	--	0.00	Tea
47. मूगफली तेल	115.00	140.48	--	--	--	--	Groundnut Oil
48 सरसों तेल	--	--	--	48.84	--	536.22	Musterd Oil
49. नारियल तेल	--	--	--	--	--	--	Coconut Oil
50 रेण्डी तेल	--	--	--	--	--	--	Castor Oil
51. अन्य वनस्पति तेल	--	632.35	1004.00	3585.73	--	4969.67	Other Vegetable Oil

अनुबद्ध

Contd

22. व्यापार

Trade

22.2 - 30प्र0 में चुनी हुई वस्तुओं का (रेल एवं

Import of Selected Commodities (By Rail & River) from other States of India to U.P.

(हजार क० में)

(in 000 Quintals)

वस्तु/वर्ष	2000-01	2006-07	2011-12	2012-13*	2013-14*	2014-15*	Commodities/ years
1	2	3	4	5	6	7	1
52. सूती धागे (भारतीय एवं विदेशी)	--	--	--	--	--	--	Cotton Yarn (Foreign&Indian)
53. सूती कपड़े (भारतीय एवं विदेशी)	--	--	--	--	--	--	Cotton cloths (Foreign & Indian)
54. बोरे एवं कपड़े (देशी एवं विदेशी)	--	48.99	702.00	1702.16	--	--	Gunny bag & cloth (Foreign & Indian)
55. अन्य जूट (विनिर्मित)	--	--	--	--	--	--	Other Jute (Manufactures)
56. ऊनी वस्त्र	--	32.57	--	--	--	--	Woolen Cloths
57 कृत्रिम रेशमी वस्त्र	--	--	--	--	--	--	Artificial Silk Cloths
58. सीमेन्ट	38876.00	76277.94	119835.00	139613.26	--	104397.55	Cement
59. ईंट	--	--	--	--	--	--	Bricks
60. टाइल्स	--	380.99	--	--	--	--	Tiles
61. लोहा तथा इस्पात	16970.00	18507.61	32893.00	37290.73	--	39962.57	Iron & Steels
62. मशीनरी उपकरण	541.00	582.46	246.00	28.87	--	--	Machinery Equipments
63. शीशा	--	--	--	--	--	--	Glass
64. धातु उत्पाद	205.00	26.79	--	--	--	--	Metal Product
65. काफी	--	--	--	--	--	--	Coffee
66. सूखे फल	--	--	--	--	--	--	Dried Fruits
67. अण्डे	--	--	--	--	--	--	Eggs
68. ऊन (कच्चा)	0.12	--	--	--	--	--	Wool (Raw)
69. काटन के अतिरिक्त अन्य रेशों	0.27	--	--	--	--	--	Hemps other than Cotton
70. रबर	--	--	--	--	--	--	Rubber
71. हरे बहेर	--	--	--	--	--	--	Myrobalans
72. जूते	--	--	--	--	--	--	Shoes

+पशुधन

..अप्रप्त * अनन्तिम

.. Not available

* provisional

स्रोत - वाणिज्यिक जानकारी एवं सांख्यिकी
महानिदेशालय, भारत सरकार।

**23- परिवहन
Transport**

23.1 - ३०प्र० में वर्षवार पंजीकृत एव चालित मोटर गाड़ियों की संख्या
Yearwise No. of Registered Motor Vehicles & Motor Vehicles On Road in U.P.

(क) पंजीकृत मोटर गाड़ियां [a] Registered Motor Vehicles										
वर्ष/Year	मदें items									
	मोटर साइकिल Motor Cycle	मोटर कार Motor Car	यात्री बस Passenger Bus	मिनी बस Mini Bus	ट्रक Truck	तीन पहिए वाली डिलीवरी वैन Three Wheeler Delivery Van	ट्रैक्टर Tractor	टेम्पो/ आटो रिक्शा Tempo /Auto Rickshaw	अन्य Others	योग Total
1	2	3	4	5	6	7	8	9	10	11
1970-71	10544	5404	1313	..	2279	..	4815	..	952	25307
1980-81	41401	3810	1242	..	5591	..	14146	..	5112	71302
1981-82	56816	4486	1505	..	6442	..	18265	..	6239	87753
1982-83	57393	4019	1587	..	5222	..	12216	..	4311	84748
1984-85	85004	4256	2194	117	3634	433	13835	2792	4095	116360
1990-91	187985	10035	1974	-	8372	-	36425	-	13515	258306
1991-92	173703	10009	1198	367	6411	1472	36289	6847	2722	239018
1995-96	168676	13978	2163	..	7310	..	28450	..	13862	234439
1996-97	230828	26836	1685	..	10520	..	34707	..	24681	329257
1997-98	254225	28985	2543	..	9593	..	39311	..	21696	356353
2000-01	406216	39840	1450	1439	7202	4817	84141	11933	7625	564663
2001-02	364839	64241	730	745	3619	2325	38750	6927	16550	498726
2002-03	552378	43827	1452	1005	7051	3531	40715	9546	9912	669417
2004-05	665589	52311	1223	942	16827	4260	42714	9691	9130	802687
2005-06	769183	60090	1570	1209	17825	5216	52705	12627	14364	934789
2006-07	773478	71213	1565	1206	27804	4909	45173	15326	16189	956863
2007-08	986653	100398	1796	1385	36137	5565	87663	16491	17601	1253689
2008-09	831946	92423	1909	1472	23529	5789	46219	21404	24928	1049619
2009-10	1120748	116706	2627	2025	36353	6620	80123	34034	42809	1442045
2010-11	1269550	127116	3096	2386	43474	7112	83287	34480	42814	1613315
2011-12	1368524	134580	2753	2120	50178	7766	73513	38374	50068	1727876
2012-13	1455867	140549	3594	2768	61370	5712	77972	38254	68556	1854642
2013-14	1713375	141647	3799	2857	53105	6099	87315	32062	58829	2099088
2014-15	1914202	160233	3715	2793	52865	5539	90712	31555	58535	2320149
2015-16	1921003	173618	5110	2541	55659	4813	71112	35755	57882	2327493

..अप्राप्त

..Not Available

स्रोत-परिवहन आयुक्त, ३०प्र०

Source- Commissioner Transport, U.P.

**23- परिवहन
Transport**

23.1 - ३०१० में वर्षवार पंजीकृत एवं चालित मोटर गाड़ियों की संख्या
Yearwise No. of Registered Motor Vehicle & Motor Vehicle on Roads in U.P.

वर्ष/Year	(ख) चालित मोटर गाड़ियाँ										योग Total
	मोटर कार Motor Car	मोटर साइकिल Motor Cycle	बसे Buses	टैक्सियाँ Taxis	पब्लिक कैरियर Public Carrier	प्राइवेट कैरियर Private Carrier	ट्रैक्टर Tractor	कर मुक्त गाड़ियाँ Tax Exempted	अन्य Others		
1	2	3	4	5	6	7	8	9	10	11	
1970-71	29555	50124	5638	4979	14852	1931	13622	7043	1522	129266	
1980-81	46911	256775	8350	7483	30933	2114	94305	13432	14150	474453	
1981-82	49474	297363	9032	8993	34204	2210	111443	14136	16012	542867	
1982-83	51960	336096	9932	10222	37502	2341	120671	14892	16619	600235	
1983-84	53434	393658	16425	12768	38952	2193	125268	30740	9736	683174	
1984-85	61207	488468	18385	15042	40324	2445	138653	33483	11882	809889	
1985-86	62184	547530	17602	18168	44269	2399	165019	20503	26044	903718	
1986-87	71091	695722	19183	22541	47909	2393	175500	20509	31939	1086787	
1987-88	80787	833537	20459	27978	51038	2272	193671	25951	25543	1261236	
1988-89	94629	989037	22860	27075	56729	3138	221176	28468	27396	1470508	
1989-90	100065	1182344	23824	33791	62114	3427	242743	291123	36378	1975809	
1990-91	111383	1351877	23304	37345	74930	--	271672	37574	33602	1941687	
1991-92	131583	1518840	23816	49416	75995	--	289100	27734	34973	2151457	
1995-96	131848	2057408	28940	62361	78770	--	518598	--	99050	2976975	
2000-01	370570	3583551	25389	94784	121203	--	663384	48778	41403	4949062	
2001-02	321747	3834680	25397	95082	116268	--	677366	48771	51631	5170942	
2002-03	326604	4488426	25357	104214	125010	--	709797	50689	98298	5928395	
2003-04	386202	4893070	26162	107516	151711	--	717675	29201	111934	6423471	
2004-05	499148	5652044	25081	107847	165123	--	742717	31557	120969	7344486	
2005-06	615739	6083655	26549	119789	184428	--	791411	31616	135947	7989134	
2006-07	643045	7135712	25423	124575	191642	--	798210	38984	115430	9073021	
2007-08	656457	7160314	23980	122525	208298	--	796940	34074	135775	9138363	
2008-09	758837	8229496	26628	133549	240433	--	875037	46047	136348	10446375	
2009-10	873251	9493677	28124	162335	268617	--	953959	52608	155778	11988349	
2010-11	984937	10563850	31922	193715	307058	--	978627	57338	169785	13287232	
2011-12	1108100	12410064	34428	235028	338977	--	1064284	62992	191401	15445274	
2012-13	1205374	13724495	40501	284587	400061	--	1088058	75550	229558	17048184	
2013-14	1686747	15395363	45473	312423	401110	--	1147190	80055	243248	19311609	
2014-15	1572217	17398458	51866	350855	511631	--	1197985	136811	415707	21635530	
2015-16	1746117	19258791	57939	380024	562503	--	1276927	156408	497657	23936366	

स्रोत-परिवहन आयुक्त, ३०१०

Source- Commissioner transport, U.P.

23- परिवहन

Transport

23.2 - 30प्र0 राज्य में रोडवेज के वाणिज्यिक शाखा की

Progress of State Roadways Commercial Wing in U.P.

मद	वर्ष/इकाई Year/ Unit	1990-91	2000-01	2006-07	2010-11	2012-13	2013-14	2014-15*	2015-16*	Items
1	2	3	4	5	6	7	8	9	10	1
1. कुल बसे (आन रोड)	संख्या/No.	7263	5605	6165 (6973)	6948 (8198)	6670 (8634)	7159 (9318)	6992 (9128)	6975 (9269)	Total Buses on Road
2. कुल कि०मी०	लाख/Lakh	6320	7076	8786	10531	11380	12020	11736	12016	Total Km.
3. कुल अर्जित कि०मी०	लाख/Lakh	3138	6895	8525	10287	11141	11753	11565	11850	Effective Km.
4. कुल ले जाये गये यात्री	लाख/Lakh	4469	3287	4249	4705	5265	5356	5440	5560	Total Passenger Carried on
5. ईंधन	कि०मी० प्रति ली०/Km.Per Litt.	4.49	4.72	5.33	5.30	5.18	5.16	5.18	5.20	Fuel Average
6. ब्रेक डाउन	प्रति 1000 कि०मी०/Per 1000 Km.	6.31	0.45	0.06	0.06	0.05	0.04	0.04	0.03	Break Down
7. दुर्घटनाये	संख्या/No.	1373	993	981	945	798	766	719	630	Accidents
8. कार्यरत कर्मचारी	,,	58441	47369	35687	30128	27172	26665	24921	22612	Total Staff
9. कुल प्राप्तियां	लाख रू०/LakhRs.	30883	73852	114117	207440	252935.8R	296793	318629	327092	Total Receipts
10. कुल व्यय	,,	34924	83637	110114	211288	261195.94 R	309947	319825	324470	Total Expenditure
11. कुल हानि (-)	,,	-4042	-9785	--	-3849	-8260.14	-13153.9	-1195.82	--	Total Loss (-)
कुल लाभ (+)	,,	--	--	4003	--	--	--	--	-22.1	Total Profit (+)
12. समग्र प्राप्तियां	पैसा प्रति कि०मी०/Paise.per Km.	503	1071	1339	2017	2270.3R	2525	2755	2755	Overall Receipts
13. समग्र व्यय	,,	569	1213	1292	2054	2344.4R	2637	2765	2765	Overall Expenditure
14. समग्र हानि (-)	,,	-66	-142	--	-37.5	-74.1	-111.9	-10.4	-10.4	Over all Loss (-)
समग्र लाभ (+)	,,	--	--	47	--	--	--	--	--	Profit (+)
15. ब्याज का भुगतान	लाख रू०	2097	1484	1911	2043	2833.85R	3055	2988	3683	Interest Paid
16. कुल आगत	,,	30883	73852	114117	207440	252935.8R	296793	327555	327092	Total Receipts

नोट:-कोष्ठक में दी गयी संख्या अनुबंधित बसों को सम्मिलित कर है।

Note -Parentnetical figures are including no. of undertaking Buses.

स्रोत:-राज्य सड़क परिवहन निगम, 30 प्र०।

**23- परिवहन
Transport**

23.3 - 30प्र0 में लोक निर्माण विभाग द्वारा संभूत पक्की सड़कों की लम्बाई
Districtwise Surfaced Road Length Maintained by P.W.D. in U.P.

वर्ष/जिला/मण्डल/ क्षेत्र	सड़कों की लम्बाई(कि०मी०) Roads (Kms)		Length of		प्रति हजार वर्ग कि०मी० क्षेत्रफल पर सड़कों की लम्बाई (कि०मी०) Length of Roads per thousand Sq.Km.Area (Kms)	प्रति लाख जनसंख्या पर पक्की सड़कों की लम्बाई (कि०मी०) Length of Roads per Lakh Population (Kms)	पक्की सड़कों से जुड़े ग्राम Villages Linked with Road		Year/District/Division/Region
	पेंटड तथा सीमेट कान्क्रीट मार्ग Painted Cement & Concrete Roads	वाटर बाल्ड सीलौंग ट्रैक्स तथा पत्थरीय मार्ग Water Bound C Tracks & Hill Cutting Roads	योग Total	संख्या No.			प्रतिशत Percentage		
1	2	3	4	5	6	7	8	1	
1990-91	57649	14126	71773	243.78	53.04	33156	29.39	1990-91	
1991-92	60065	15329	75394	256.08	53.65	36576	32.61	1991-92	
1992-93	63206	15286	78492	418.00	111.01	50605	44.86	1992-93	
1993-94	66688	15012	81700	276.80	58.58	53805	47.7	1993-94	
1994-95	70154	14635	84789	288.40	60.95	54598	48.8	1994-95	
1995-96	69298	14423	83721	284.76	61.07	52298	47.75	1995-96	
1996-97	78970	12038	91008	312.50	66.14	56628	46.7	1996-97	
1997-98	88475	15433	103908	330.22	62.43	64962	57.59	1997-98	
1998-99	88474	15434	103908	353.43	61.63	61874	54.85	1998-99	
1999-00	94365	14527	108892	369.86	64.59	50400	44.68	1999-00	
2000-01	92963	7173	100136	415.63	60.3	50611	65.73	2000-01	
2001-02	97776	6361	104137	432.23	62.66	51949	53.56	2001-02	
2002-03	104974	5410	110384	582.47	83.38	58933	49.22	2002-03	
2003-04	114610	4335	118946	493.68	68.13	61663	62.96	2003-04	
2004-05	117916	3611	121527	504.41	67.95	66736	68.14	2004-05	
2005-06	122172	3190	125362	520.33	68.93	62206	63.51	2005-06	
2006-07	128846	3123	131969	547.75	71.21	64520	65.90	2006-07	
2007-08	144264	2464	146728	642.31	77.71	65834	67.34	2007-08	
2008-09	157391	1720	159111	660.41	82.73	70644	72.19	2008-09	
2009-10	169755	1197	170951	709.55	87.29	71336	72.84	2009-10	
2010-11	179350	1321	180670	749.89	90.63	70762	73.32	2010-11	
2011-12	189492	1108	190600	791.11	95.38	72523	74.67	2011-12	
2012-13	195439	1000	196439	815	95	57347	74.67	2012-13	
2013-14	221925	835	222760	924.59	106.18	91015	93.71	2013-14	
2014-15	215888	88	215976	938.76	105.58	97645	100.53	2014-15	
2015-16	226093	81	226174	938.76	105.58	97645	100.53	2015-16	
1-सहारनपुर	3618.93	0.00	3618.93	981.01	97.76	1242	100.57	Saharanpur	
2-मजफरनगर	2303.36	0.00	2303.36	574.69	75.97	587	96.07	MuzaffarNagar	
3-शामली	1304.25	0.00	1304.25	0.00	97.55	281	99.65	Shamli	
सहारनपुर मण्डल	7226.54	0.00	7226.54	938.88	89.54	2110	99.15	Saharanpur Division	
4-बिजनौर	3250.06	0.00	3250.06	712.58	83.31	2186	101.77	Bijnor	
5-मरादाबाद	2087.54	0.00	2087.54	561.47	123.84	959	60.85	Moradabad	
6-संभल	2126.90	0.00	2126.90	0.00	162.07	893	99.55	Sambhal	
7-रामपुर	1718.97	0.00	1718.97	726.22	68.46	1108	101.47	Rampur	
8-अमरोहा	2063.20	0.00	2063.20	917.38	103.78	893	95.00	Amroha	
मरादाबाद मण्डल	11246.66	0.00	11246.66	872.17	79.34	6039	90.77	Moradabad Division	
9-मेरठ	2323.66	0.00	2323.66	908.03	64.37	604	98.21	Meerut	
10-बागपत	1054.44	0.00	1054.44	798.21	78.11	290	100.00	Bagapat	
11-गाजियाबाद	980.21	0.00	980.21	831.39	54.00	191	96.46	Ghaziabad	
12-हापड	1177.56	0.00	1177.56	0.00	161.05	329	99.40	Hapur	
13-गौतमबुद्ध नगर	1114.12	0.00	1114.12	869.05	59.48	304	88.63	GautambuddhNagar	
14-बल्लभशहर	3445.78	0.00	3445.78	763.69	92.06	1174	99.91	Bulandshahr	
मेरठ मण्डल	10095.77	0.00	10095.77	930.23	63.12	2892	97.97	Meerut Division	
15-मथुरा	2363.67	0.00	2363.67	707.69	85.89	730	99.18	Mathura	
16-अगरा	4375.24	0.00	4375.24	1082.71	91.88	894	98.68	Agra	
17-फिरोजाबाद	3479.75	0.00	3479.75	1445.68	129.45	789	99.87	Firozabad	
18-मैनपुरी	3355.30	0.00	3355.30	1215.69	169.89	820	99.88	Mainpuri	
अगरा मण्डल	13573.96	0.00	13573.96	1081.76	111.47	3233	99.39	Agra Div.	
19-अलीगढ़.	3465.67	0.00	3465.67	949.50	87.30	1170	99.15	Aligarh	
20-हाथरस	1809.22	0.00	1809.22	983.27	109.32	655	99.85	Haathras	
21-एटा	1966.53	0.00	1966.53	908.94	138.00	853	99.77	Eta	
22-कासगंज	1605.00	6.43	1611.43	824.26	106.15	649	102.20	Kasganj	
अलीगढ़ मण्डल	8846.42	6.43	8852.85	896.40	103.32	3327	100.03	Aligarh Div.	
23-बदायूँ	3427.68	0.00	3427.68	663.25	87.09	1471	99.53	Badaun	
24-बरेली	3221.45	0.00	3221.45	781.91	66.99	1855	99.46	Bareilly	
25-पिलीभीत	2098.40	0.00	2098.40	569.29	95.38	1295	100.47	Pilibhit	
26-शाहजहाँपुर	4005.48	0.00	4005.48	912.83	125.56	2089	100.43	Shahjahanpur	
बरेली मण्डल	12753.02	0.00	12753.02	734.54	90.22	6710	99.97	Bareilly Division	

अनुबन्ध.....

Contd-----

**23- परिवहन
Transport**

23.3 - 30प्र0 में लोक निर्माण विभाग द्वारा संगत पक्की सड़कों की लम्बाई
Districtwise Surfaced Road Length Maintained by P.W.D. in U.P.

वर्ष/जिला/मण्डल/ क्षेत्र	सड़कों की लम्बाई (कि०मी०) Roads (Kms)		Length of		प्रति हजार वर्ग कि०मी० क्षेत्रफल पर पक्की सड़कों की लम्बाई (कि०मी०) Length of Roads per thousand Sq.Km.Area (Kms)	प्रति लाख जनसंख्या पर पक्की सड़कों की लम्बाई (कि०मी०) Length of Roads per Lakh Population (Kms)	पक्की सड़कों से जुड़े ग्राम Villages Linked with Road		Year/District/Division/Region
	पेंटड तथा सीमेंट कान्क्रीट मार्ग Painted Cement & Concrete Roads	वाटर बाउण्ड सीलपी ट्रैक्स तथा पत्थरीय मार्ग Water Bound C Tracks & Hill Cutting Roads	योग Total	प्रति हजार वर्ग कि०मी० क्षेत्रफल पर पक्की सड़कों की लम्बाई (कि०मी०) Length of Roads per thousand Sq.Km.Area (Kms)			संख्या No.	प्रतिशत Percentage	
1	2	3	4	5	6	7	8	1	
27-खीरी	2806.59	0.00	2806.59	365.44	63.98	1706	100.47	kheri	
28-सीतापुर	5608.84	0.00	5608.84	976.64	115.29	2317	99.83	Sitapur	
29-हरदोई	4471.80	0.00	4471.80	747.04	102.00	1907	100.32	Hardoi	
30-उन्नाव	3913.50	0.60	3914.10	858.73	120.03	1693	100.24	Unnao	
31-लखनऊ	3098.07	0.00	3098.07	1225.50	61.76	803	100.50	Lucknow	
32-रायबरेली	3579.90	0.00	3579.90	776.72	106.74	1505	117.21	Raebareilly	
लखनऊ मण्डल	23478.70	0.60	23479.30	754.86	92.92	9931	102.47	Lucknow Division	
33-फर्रुखाबाद	1902.98	0.00	1902.98	872.53	94.39	863	97.73	Farrukhabad	
34-कन्नौज	2340.04	0.00	2340.04	1118.03	132.51	688	99.28	Kannauj	
35-इटावा	3577.46	0.00	3577.46	1548.01	213.07	686	100.00	Etawah	
36-औरैया	2290.34	0.00	2290.34	1136.08	157.09	769	99.10	Auraiya	
37-कानपुर देहात	2625.59	0.00	2625.59	869.11	139.44	966	99.49	Kanpur Dehat	
38-कानपुर नगर	2733.24	0.00	2733.24	866.32	58.09	902	99.23	Kanpur Nagar	
कानपुर मण्डल	15469.65	0.00	15469.65	1046.87	114.53	4874	99.11	Kanpur Division	
39-जालौन	2558.43	0.00	2558.43	560.44	143.65	942	100.53	Jalaun	
40-झाँसी	2424.44	0.00	2424.44	482.57	115.89	745	100.27	Jhansi	
41-ललितपुर	2035.76	0.00	2035.76	404.00	152.95	691	99.14	Lalitpur	
झाँसी मण्डल	7018.63	0.00	7018.63	479.81	134.87	2378	100.04	Jhansi Division	
42-हमीरपुर	1768.39	0.00	1768.39	439.79	158.60	497	99.20	Hamirpur	
43-महोबा	1535.00	0.00	1535.00	488.23	161.58	435	98.64	Mahoba	
44-बाँदा	2739.71	0.00	2739.71	621.53	144.04	657	99.55	Banda	
45-चित्रकूट	1598.33	0.00	1598.33	496.99	145.57	561	98.94	Chitrakoot	
चित्रकूट धाम मण्डल	7641.43	0.00	7641.43	516.70	150.87	2150	99.12	Chitrakoot Dham Div.	
46-फतेहपुर	3030.48	0.00	3030.48	729.88	110.20	1352	100.15	Fatehpur	
47-प्रतापगढ़	4638.60	0.00	4638.60	1247.94	136.51	2183	100.05	Pratapgarh	
48-कौशांबी	1856.79	0.00	1856.79	1043.73	107.08	729	98.25	Kaushambi	
49-इलाहाबाद	8055.94	0.00	8055.94	1469.53	126.23	2809	100.25	Allahabad	
इलाहाबाद मण्डल	17581.81	0.00	17581.81	1162.05	123.26	7073	99.96	Allahabad Division	
50-बारबंकी	4528.27	0.00	4528.27	1028.68	128.90	1808	99.34	Barabanki	
51-फैजाबाद	2973.20	0.00	2973.20	1270.06	113.26	1235	99.04	Faizabad	
52-अम्बेडकरनगर	3738.86	0.00	3738.86	1591.00	146.79	1645	100.00	AmbedkarNagar	
53-सुल्तानपुर	3255.58	21.96	3277.54	738.85	249.81	1708	100.06	Sultanpur	
54-अमेठी	3080.00	0.00	3080.00	0.00	1155.19	976	**	Amethi	
फैजाबाद मण्डल	17575.91	21.96	17597.87	1300.75	135.16	7372	114.85	Faizabad Division	

अनवरद.....

Contd-----

**23- परिवहन
Transport**

23.3 - 30प्र0 में लोक निर्माण विभाग द्वारा संगत पक्की सड़कों की लम्बाई
Districtwise Surfaced Road Length Maintained by P.W.D. in U.P.

वर्ष/जिला/मण्डल/ क्षेत्र	सड़कों की लम्बाई(कि०मी०) Roads (Kms)			प्रति हजार वर्ग कि०मी० क्षेत्रफल पर पक्की सड़कों की लम्बाई (कि०मी०) Length of Roads per thousand Sq.Km.Area (Kms)	प्रति लाख जनसंख्या पर पक्की सड़कों की लम्बाई (कि०मी०) Length of Roads per Lakh Population (Kms)	पक्की सड़कों से जुड़े ग्राम Villages Linked with Road		Year/District/Division/Region
	पेंटड तथा सीमेंट कान्क्रीट मार्ग Painted Cement & Concrete Roads	वाटर बाउण्ड सीलौट ट्रेक्स तथा पत्तीय मार्ग water Bound C Tracks & Hill Cutting Roads	योग Total			संख्या No.	प्रतिशत Percentage	
1	2	3	4	5	6	7	8	1
55-बहराच	3193.94	0.00	3193.94	609.88	78.17	1351	98.61	Bahraich
56-श्रावस्ती	1643.36	12.00	1655.36	1009.37	154.27	506	98.64	Shrawasti
57-बलरामपुर	2164.19	9.00	2173.19	648.91	91.93	997	99.80	Balrampur
58-गोण्डा	3947.59	0.00	3947.59	986.16	105.83	1814	99.94	Gonda
देवीपटन मण्डल	10949.08	21.00	10970.08	770.97	97.49	4668	99.38	Devipatan Division
59-सिद्धार्थनगर	2678.90	0.00	2678.90	925.35	95.91	2334	100.86	SiddharthNagar
60-बस्ती	3379.60	0.00	3379.60	1257.29	129.14	3158	100.19	Basti
61-संतकबीरनगर	1987.48	0.00	1987.48	1207.46	108.07	1582	100.38	Santkabinagar
बस्ती मण्डल	8045.98	0.00	8045.98	1113.01	110.99	7074	100.45	Basti Division
62-महाराजगंज	2661.39	0.00	2661.39	901.55	91.49	1212	100.75	Maharajganj
63-गोरखपुर	4938.13	0.00	4938.13	1486.94	104.87	2937	100.44	Gorakhpur
64-कुरुीनगर	3796.46	0.00	3796.46	1306.87	98.40	1579	100.51	KushiNagar
65-देवरिया	3669.47	0.00	3669.47	1444.67	113.15	2019	100.50	Deoria
गोरखपुर मण्डल	15065.45	0.00	15065.45	1285.67	102.35	7747	100.52	Gorakhpur Division
66-आजमगढ़	5843.26	0.00	5843.26	1441.36	119.76	3800	100.21	Azamgarh
67-मऊ	1745.61	0.00	1745.61	1019.04	74.28	1496	99.80	Mau
68-बलिया	2969.86	0.00	2969.86	996.26	86.64	1839	100.49	Ballia
आजमगढ़ मण्डल	10558.73	0.00	10558.73	1206.99	99.08	7135	100.20	Azamgarh Division
69-जांपुर	5863.74	0.00	5863.74	1452.14	124.47	3287	99.91	Jaunpur
70-गौज़ीपुर	5424.65	0.00	5424.65	1606.35	140.57	2737	102.70	Ghazipur
71-चन्दौली	2928.00	0.00	2928.00	1152.30	140.84	1428	100.63	Chandauli
72-वाराणसी	2743.72	0.00	2743.72	1787.44	70.57	1258	97.60	Varanasi
वाराणसी मण्डल	16960.11	0.00	16960.11	1475.95	116.67	8710	100.54	Varanasi Division
73-संतरविदास नगर	1549.00	19.30	1568.30	1545.12	94.19	1086	99.00	SantravidasNagar
74-मिर्जापुर	4096.80	12.00	4108.80	932.76	155.11	1745	99.83	Mirzapur
75-सोनभद्र	6359.13	0.00	6359.13	920.95	310.81	1391	100.94	Sonbhadra
विन्ध्याचल मण्डल	12004.93	31.30	12036.23	976.57	189.25	4222	99.98	VindhyaChal Division
1. पश्चिमी सम्भाग	73853.191	6.43	73859.62	925.19	92.28	27317	97.35	Western Region
2. केंद्रीय सम्भाग	36396.28	0.60	36396.88	794.10	95.48	14959	101.47	Central Region
3. बुन्देलखण्ड सम्भाग	14660.06	0.00	14660.06	498.35	142.76	4528	99.60	Bundelkhand Region
4. पूर्वी सम्भाग	101183.239	74.26	101257.50	1179.54	118.02	50841	102.14	Eastern Region
उत्तर प्रदेश	226092.77	81.29	226174.06	938.76	105.58	97645	100.53	Uttar Pradesh

नोट:- 1999-00 तक उत्तराखण्ड सम्मिलित है।

Note- Including Uttarakhand Upto the 1999-00 .

** मातृ जनपद में सम्मिलित

** Included in Mother District

स्रोत:-लोक निर्माण विभाग, 30 प्र0।

Source-Public Works
Department, U.P.

**23- परिवहन
Transport**

23.4 - ३०१० में रेल मार्गों की लम्बाई
Railway Route Length in U.P.

(कि०मी०) (31 मार्च को)

(K.M.) (As on 31st March)

वर्ष /Year	योग Total	बड़ी लाइन Broad Gauge	छोटी लाइन Metre Gauge	सकरी लाइन Narrow Gauge
1	2	3	4	5
1980-81	8880	5589	3289	2
1988-89	8867	6035	2830	2
1989-90	8888	6118	2768	2
1990-91	8926	6214	2710	2
1991-92	8917	6222	2691	4
1995-96	8935	6573	2357	5
2000-01	8572	6801	1771	0
2001-02	8578	6807	1771	0
2002--03	8799	6884	1915	0
2003-04	8566	6797	1767	2
2004-05	8545	6826	1717	2
2006-07	8575	6995	1578	2
2007-08	8554	7082	1470	2
2008-09	8703	7419	1282	2
2009-10	8726	7441	1283	2
2010-11	8762	7570	1190	2
2011-12	8800	7684	1114	2
2012-13	8832	7851	979	2
2013-14	8920	8051	867	2
2014-15	8950	8065	883	2

नोट:-1999-00 तक उत्तराखण्ड सम्मिलित है।

Note- Including Uttrakhand Upto the 1999-00 .

स्रोत:-रेलवे बोर्ड, भारत सरकार, नई दिल्ली ।

Source- Railway Board .Govt. of India, New Delhi

24 - विपणन एवं भण्डारण
Marketing & Storage

24.1 उपरो में विनियमित मण्डियों की जनपदवार संख्या (कृषि वर्ष 2015-16)
Districtwise No. of Regulated Markets in U.P(Agriculture Year-2015-16)

वर्ष/जिला/मण्डल/क्षेत्र	मुख्य मण्डी संख्या Main Markets (No.)	उप मण्डी संख्या Sub Markets (No.)	उप मण्डियों को सम्मिलित करते हुए मण्डियों की कुल संख्या Markets including sub market (No.)	Year/District/Division/Region
1	2	3	4	1
1-सहारनपुर	8	6	14	Saharanpur
2-मुजफ्फरनगर	3	4	7	MuzaffarNagar
3-शामली	4	3	7	Shamli
सहारनपुर मण्डल	15	13	28	Saharanpur Division
4-बिजनौर	7	8	15	Bijnor
5-मुरादाबाद	2	4	6	Moradabad
6-संभल	3		3	Sambhal
7-रामपुर	5	2	7	Rampur
8-अमरोहा	3	3	6	Amroha
मुरादाबाद मण्डल	20	17	37	Moradabad Division
9-मेरठ	4	2	6	Meerut
10-बागपत	2	5	7	Bagapat
11-गाजियाबाद	2	1	3	Ghaziabad
12-हापुड़	1	2	3	Hapur
13-गौतमबुद्ध नगर	4	2	6	GautambuddhNagar
14-बुलन्दशहर	9	5	14	Bulandshahr
मेरठ मण्डल	22	17	39	Meerut Division
15-मथुरा	2	9	11	Mathura
16-आगरा	8	10	18	Agra
17-फिरोजाबाद	4	2	6	Firozabad
18-मैनपुरी	3	5	8	Mainpuri
आगरा मण्डल	17	26	43	Agra Div.
19-अलीगढ़.	4	5	9	Aligarh
20-हाथरस	3	5	8	Hathras
21-एटा	3	5	8	Etah
22-कासगंज	2	7	9	Kasganj
अलीगढ़ मण्डल	12	22	34	Aligarh Div.
23-बदायूं	8	6	14	Badaun
24-बरेली	3	12	15	Bareilly
25-पीलीभीत	3	7	10	Pilibhit
26-शाहजहाँपुर	5	7	12	Shahjahanpur
बरेली मण्डल	19	32	51	Bareilly Division
अनुबद्ध.....				Contd-----

24 - विपणन एवं भण्डारण
Marketing & Storage

24.1 उपरो में विनियमित मण्डियों की जनपदवार संख्या (कृषि वर्ष 2015-16)
Districtwise No. of Regulated Markets in U.P (Agriculture Year-2015-16)

वर्ष/जिला/मण्डल/क्षेत्र	मुख्य मण्डी संख्या Main Markets (No.)	उप मण्डी संख्या Sub Markets (No.)	उप मण्डियों को सम्मिलित करते हुए मण्डियों की कुल संख्या Markets including sub market (No.)	Year/District/Division/Region
1	2	3	4	1
27-खीरी	6	14	20	kheri
28-सीतापुर	7	6	13	Sitapur
29-हरदोई	5	11	16	Hardoi
30-उन्नाव	3	5	7	Unnao
31-लखनऊ	2	9	11	Lucknow
32-रायबरेली	2	11	13	Raebareli
लखनऊ मण्डल	25	56	81	Lucknow Division
33-फर्रुखाबाद	4	3	7	Farrukhabad
34-कन्नौज	2	9	11	Kannauj
35-इटावा	3	2	5	Etawah
36-औरैया	3	7	10	Auraiya
37-कानपुर देहात	3	6	9	Kanpur Dehat
38-कानपुर नगर	4	6	10	Kanpur Nagar
कानपुर मण्डल	19	33	52	Kanpur Division
39-जालौन	7	5	12	Jalaun
40-झाँसी	6	6	12	Jhansi
41-ललितपुर	2	3	5	Lalitpur
झाँसी मण्डल	15	14	29	Jhansi Division
42-हमीरपुर	5	4	9	Hamirpur
43-महोबा	3	4	7	Mahoba
44-बाँदा	3	5	8	Banda
45-चित्रकूट	2	2	4	Chitrakoot
चित्रकूट धाम मण्डल	13	15	28	Chitrakoot Dham Div.
46-फतेहपुर	5	6	11	Fatehpur
47-प्रतापगढ़	1	8	9	Pratapgarh
48-कौशाम्बी	3	0	3	Kaushambi
49-इलाहाबाद	4	16	19	Allahabad
इलाहाबाद मण्डल	13	30	42	Allahabad Division
50-बाराबंकी	2	4	6	Barabanki
51-फैजाबाद	2	4	6	Faizabad
52-अम्बेडकरनगर	2	4	6	AmbedkarNagar
53-सुल्तानपुर	1	2	3	Sultanpur
54-अमेठी	3	1	5	Amethi
फैजाबाद मण्डल	10	15	26	Faizabad Division
अनुवद्ध.....				Contd-----

24 - विपणन एवं भण्डारण
Marketing & Storage

24.1 उपरोक्त में विनियमित मण्डियों की जनपदवार संख्या (कृषि वर्ष 2015-16)
Districtwise No. of Regulated Markets in U.P(Agriculture Year-2015-16)

वर्ष/जिला/मण्डल/क्षेत्र	मुख्य मण्डी संख्या Main Markets (No.)	उप मण्डी संख्या Sub Markets (No.)	उप मण्डियों को सम्मिलित करते हुए मण्डियों की कुल संख्या Markets including sub market (No.)	Year/District/Division/Region
1	2	3	4	1
55-बहराइच	5	3	8	Bahraich
56-श्रावस्ती	1	0	1	Shrawasti
57-बलरामपुर	4	0	4	Balrampur
58-गोण्डा	3	1	4	Gonda
देवीपाटन मण्डल	13	4	17	Devipatan Division
59-सिद्धार्थनगर	4	6	10	SiddharthNagar
60-बस्ती	1	2	3	Basti
61-संतकबीरनगर	1	1	2	Santkabinagar
बस्ती मण्डल	6	9	15	Basti Division
62-महाराजगंज	4	9	13	Maharajganj
63-गोरखपुर	3	4	7	Gorakhpur
64-कुशीनगर	1	2	3	KushiNagar
65-देवरिया	1	6	7	Deoria
गोरखपुर मण्डल	9	21	30	GorakhpurDivision
66-आजमगढ़	1	5	5	Azamgarh
67-मऊ	2	3	5	Mau
68-बलिया	4	6	10	Ballia
आजमगढ़ मण्डल	7	14	21	Azamgarh Division
69-जौनपुर	3	9	12	Jaunpur
70-गाजीपुर	4	7	11	Ghazipur
71-चन्दौली	1	4	5	Chandauli
72-वाराणसी	1	5	6	Varanasi
वाराणसी मण्डल	9	25	34	Varanasi Division
73-संतरविदास नगर	1	2	3	SantravidasNagar
74-मिर्जापुर	2	1	3	Mirzapur
75-सोनभद्र	2	2	4	Sonbhadra
विन्ध्याचल मण्डल	5	5	10	Vindhyachal Division
1. पश्चिमी सम्भाग	117	148	265	Western Region
2. केन्द्रीय सम्भाग	39	78	117	Central Region
3. बुन्देलखण्ड सम्भाग	28	29	57	Bundelkhand Region
4. पूर्वी सम्भाग	65	113	178	Eastern Region
उत्तर प्रदेश	249	368	617	Uttar Pradesh

स्रोत:-राज्य कृषि उत्पादन मण्डी समिति, उत्तर प्रदेश।

Source:- Rajya Krishi Utpadan Mandi Samiti, U.P.

24. विपणन एवं भण्डारण

24- Marketing & Storage

24.2 उपरोक्त की नियमित मण्डियों में कृषि वस्तुओं की वार्षिक कुल आवक (कृषि वर्ष 2015-16)

Annual arrival of Agriculture Commodities in Regulated Markets of U.P. (Agriculture Year-2015-16)

(हजार मीटन)

(000, M.T.)

कृषि उत्पाद	2001-02	2005-06	2007-08	2010-11	2011-12	2012-13	2013-14	2014-15	2015-16	Agriculture Products
1	2	3	4	5	6	7	8	9	10	1
1. गेहूँ	6686	6721	7646	10159	10821R	9805	10488	10381	10309	1- Wheat
2. चना	469	484	396	583	563	491	615	524	393	2- Gram
3. जौ	110	46	77	88	151R	203	144	125	131	3- Barley
4. चावल	1379	2062	2298	2144	2801R	3023	3639	4507	3737	4- Rice
5. धान	5805	8154	6822	8054	9676R	9733	9347	9918	9706	5- Paddy
6. ज्वार	65	51	97	63	63	78	62	61	42	6- Jwar
7. बाजरा	118	251	486	588	548	560	605	651	677	7- Bajra
8. मक्का	346	250	338	628	725	788	868	1022	1237	8- Maize
9. अरहर	364	385	344	279	318	336	305	282	190	9- Arhar
10. गुड़	1160	1156	984	742	657R	696	685	670	716	10- Gur
11. सरसों	324	403	359	472	422	388	386	352	317	11- Mustard
12. मूगफली	177	182	127	203	234R	215	306	333	261	12- Ground Nut
13. मटर	593	1044	619	968	860R	921	916	940	933	13- Peas
14. अलसी	16	13	12	35	25	23	23	21	13	14- Linseed
15. आलू	3019	4099	4783	7053	7483R	7078	7205	7050	8289	15- Potato

स्रोत- राज्य कृषि उत्पादन मंडी
परिषद, उ० प्र०।

Source- Rajya krishi Utpadan mandi Parishad, U.P.

**24 - विपणन एवं भण्डारण
Marketing & Storage**

24.3 ३०प्र० में अभिकरणवार भण्डारण इकाईयां एवं उनकी क्षमता
Agencywise number and Capacity of Storage units in U.P.

(क्षमता मी० टन में)

(Capacity in M.T.)

वर्ष	भारतीय खाद्य निगम		३० प्र० राज्य भण्डारण निगम		केन्द्रीय भण्डारण निगम		योग	
	Food Corporation of India		U.P. State Warehousing corporation		Central Warehousing corporation		Total	
	संख्या	क्षमता	संख्या	क्षमता	संख्या	क्षमता	संख्या	क्षमता
	Number	Capacity	Number	Capacity	Number	Capacity	Number	Capacity
1	2	3	4	5	6	7	8	9
1960-61	-	-	41	56010	-	-	41	56010
1970-71	-	-	71	383093	-	-	71	383093
1980-81	-	-	142	1287657	45	514250	187	1801907
1984-85	45	1650400	144	1262555	53	644672	242	3557627
1985-86	47	1616070	144	1252535	55	722093	246	3592698
1986-87	49	1621170	145	1272522	56	847645	250	3741337
1989-90	74	1571700	168	1392401	59	947119	301	3910819
1990-91	73	1585540	151	1318552	61	948406	285	3852498
1991-92	73	2231000	131	1276000	61	923000	261	4144000
1994-95	73	276700	104	1273000	51	879000	228	1293000
1995-96	74	151580	100	1299000	51	894000	225	2344580
1996-97	74	151580	100	1296000	53	950000	227	2397580
2000-01	74	2797000	154	2145000	55	882886	209	3027886
2001-02	74	2985000	185	3590000	48	929000	233	4519000
2002-03	74	2584000	147	3324000	51	107600	198	3438000
2003-04	74	1462844	152	2761000	51	774180	198	4998024
2004-05	76	1914826	158	2846000	46	871690	280	5632516
2005-06	76	1914826	156	2866000	46	871412	278	5652238
2006-07	76	1906092	156	2799266	46	954875	278	5660233
2008-09	111	2610401	152	3030914	45	934385	308	6575700
2009-10	100	2668957	159	3232776	45	927885	304	6829618
2010-11	50	2012292	140	3156552	45	936314	235	6105158
2011-12	50	2011172	142	3014978	43	929982	235	5956132
2012-13	50	2011172	149	3267445	46	979867	245	6258484
2013-14	50	2011172	159	3219931	32	838520	241	6069623
2014-15	50	2011172	160	3827748	38	842008	248	6680928
2015-16	50	2011172	161	3873535	33	838520	244	6723227

स्रोत- भारतीय खाद्य निगम/केन्द्रीय भण्डारण
निगम/राज्य भण्डारण निगम, उ.प्र. ।

Source- Food Corpn. Of India/Central / State Warehousing Corpn. U.P.

24-विपणन एवं भण्डारण

Marketing & Storage

24.4 उ०प्र० में राज्य सरकार के स्वामित्व में खाद्यान्न भण्डारों की जिलेवार संख्या एवं क्षमता(मी०टन)

Districtwise number and Capacity (M.T.) of State owned Warehouses in U.P.

वर्ष/जनपद	2011-12		2012-13		2013-14		2014-15		2015-16		Year/District
	संख्या	क्षमता	संख्या	क्षमता	संख्या	क्षमता	संख्या	क्षमता	संख्या	क्षमता	
	Number	Capacity	Number	Capacity	Number	Capacity	Number	Capacity	Number	Capacity	
1	4	5	6	7	8	9	10	11	12	13	12
1.सहारनपुर	1	2000	1	2000	1	2000	1	2000	1	2000	Saharanpur
2.मुजफ्फरनगर	11	31450	8	22870	8	22870	8	22873	8	22873	Muzaffar Nagar
3.शामली	**	**	**	**	**	**	**	**	**	**	Shamli
4.बिजनौर	0	0	0	0	0	0	0	0	0	0	Bijnor
5.मुरादाबाद	1	29600	1	29600	1	29600	1	29600	1	29600	Moradabad
6.संभल	**	**	0	0	0	0	0	0	0	0	Sambhal
7.रामपुर	0	0	0	0	0	0	0	0	0	0	Rampur
8.अमरोहा	4	2730	4	2730	4	2730	0	0	0	0	Jyotibafule Nagar
9.मेरठ	2	8650	2	8650	2	8650	0	0	2	8650	Meerut
10.बागपत	0	0	6	13	6	13	6	13	6	13	Bagapat
11.गाजियाबाद	0	0	0	0	0	0	0	0	0	0	Ghaziabad
12.हापुड़	**	**	**	**	**	**	**	**	**	**	Hapur
13.गौतमबुद्ध नगर	0	0	0	0	0	0	0	0	0	0	G. buddh Nagar
14.बुलन्दशहर	21	57800	21	112932	21	57800	21	57800	21	57800	Bulandshahr
15.मथुरा	1	2000	1	2000	0	0	1	2000	1	2000	Mathura
16.आगरा	28	55862	28	55162	8	55162	28	55162	28	55162	Agra
17.फिरोजाबाद	14	80428	14	80428	8	65041	0	0	0	0	Firozabad
18.मैनपुरी	8	6372	8	6372	8	6372	8	6372	0	0	Mainpuri
19.अलीगढ़	24	8054	24	8054	24	8054	24	8054	0	0	Aligarh
20-हाथरस	0	0	0	0	0	0	0	0	0	0	Hathras
21.एटा	19	77581	19	77581	17	6715	0	0	0	0	Etah
22.कासगंज	7	7338	7	7338	7	7378	7	7378	0	0	Kasganj
23.बदायूँ	24	5532	24	5532	0	0	0	0	24	5532	Badaun
24.बरेली	22	9832	22	9832	22	9832	22	9832	0	0	Bareilly
25.पीलीभीत	2	12000	2	12000	2	12000	0	0	2	12000	Pilibhit
26.शाहजहाँपुर	23	54000	23	54000	23	54000	23	54000	0	0	Shahjahanpur
27.खीरी	7	19360	7	19360	7	19360	7	19360	7	19360	kheri

अनुबद्ध.....

Contd.....

24-विपणन एवं भण्डारण

Marketing & Storage

24.4 उपरो में राज्य सरकार के स्वामित्व में खाद्यान्न भण्डारों की जिलेवार संख्या एवं क्षमता(मी०टन)

Districtwise number and Capacity (M.T.) of State owned Warehouses in U.P.

वर्ष/जनपद	2011-12		2012-13		2013-14		2014-15		2015-16		Year/District
	संख्या	क्षमता	संख्या	क्षमता	संख्या	क्षमता	संख्या	क्षमता	संख्या	क्षमता	
	Number	Capacity	Number	Capacity	Number	Capacity	Number	Capacity	Number	Capacity	
1	4	5	6	7	8	9	10	11	12	13	12
28.सीतापुर	20	2000	20	2000	20	2000	20	2000	20	2000	Sitapur
29.हरदोई	18	7430	18	7430	0	0	18	7430	18	7430	Hardoi
30.उन्नाव	17	2100	17	2100	0	0	0	0	0	0	Unnao
31.लखनऊ	24	20500	24	20500	24	20500	24	20500	24	20500	Lucknow
32.रायबरेली	0	0	0	0	0	0	0	0	0	0	Raebareli
33.फर्रुखाबाद	16	3845	16	3845	16	3845	0	0	0	0	Farrukhabad
34.कन्नौज	1	9546	1	9546	1	9546	2	16	1	9546	Kannauj
35.इटावा	1	0	1	2000	1	2000	1	2000	1	2000	Etawah
36.औरैया	0	0	0	0	0	0	0	0	0	0	Auraiya
37.कानपुर देहात	2	3500	2	3500	2	3500	2	3500	2	3500	Kanpur Dehat
38.कानपुर नगर	15	19742	15	19742	17	24785	17	24785	17	24785	Kanpur Nagar
39.जालौन	10	5258	10	5258	10	5258	10	5258	10	5258	Jalaun
40.झाँसी	73	7300	73	7300	0	0	73	7300	73	7300	Jhansi
41.ललितपुर	0	0	0	0	0	0	0	0	0	0	Lalitpur
42.हमीरपुर	0	0	0	0	0	0	0	0	0	0	Hamirpur
43.महोबा	0	0	0	0	0	0	0	0	0	0	Mahoba
44.बाँदा	4	17500	4	17500	4	17500	4	17500	0	0	Banda
45.चित्रकूट	0	0	0	0	0	0	0	0	0	0	Chitrakoot
46.फतेहपुर	0	0	0	0	0	0	0	0	0	0	Fatehpur
47.प्रतापगढ़	6	28950	6	28950	0	0	0	0	6	28950	Pratapgarh
48.कौशांबी	0	0	0	0	0	0	0	0	0	0	Kaushambi
49.इलाहाबाद	0	0	0	0	0	0	0	0	0	0	Allahabad
50.बाराबंकी	26	12654	3	54000	26	12654	26	12654	26	12654	Barabanki
51.फैजाबाद	20	14000	20	14000	0	0	20	14000	20	14000	Faizabad
52.अम्बेडकरनगर	17	11631	17	11631	0	0	0	0	8	11631	Ambedkar Nagar
53.सुलतानपुर	15	14500	15	14500	15	14500	15	14500	15	14500	Sultanpur
54.अमैठी	**	**	**	**	**	**	**	**	**	**	Amethi

अनुबद्ध

Contd.....

24-विपणन एवं भण्डारण

Marketing & Storage

24.4 उपरो में राज्य सरकार के स्वामित्व में खाद्यान्न भण्डारों की जिलेवार संख्या एवं क्षमता(मी०टन)

Districtwise number and Capacity (M.T.) of State owned Warehouses in U.P.

वर्ष/जनपद	2011-12		2012-13		2013-14		2014-15		2015-16		Year/District
	संख्या	क्षमता	संख्या	क्षमता	संख्या	क्षमता	संख्या	क्षमता	संख्या	क्षमता	
	Number	Capacity	Number	Capacity	Number	Capacity	Number	Capacity	Number	Capacity	
1	4	5	6	7	8	9	10	11	12	13	12
55.बहराइच	4	2700	4	2700	0	0	4	2700	4	2700	Bahraich
56.श्रावस्ती	0	0	0	0	0	0	0	0	5	3000	Shrawasti
57.बलरामपुर	0	0	0	0	0	0	0	0	0	0	Balrampur
58.गोण्डा	22	19700	22	19700	0	0	22	19700	22	19700	Gonda
59.सिद्धार्थनगर	14	1321	14	1321	14	1321	14	1321	0	0	Sidarth Nagar
60.बस्ती	0	0	0	0	0	0	0	0	0	0	Basti
61.संतकबीरनगर	0	0	0	0	0	0	0	0	0	0	Santkabar Nagar
62.महाराजगंज	0	0	0	0	0	0	0	0	0	0	Maharajganj
63.गोरखपुर	0	0	0	0	0	0	0	0	0	0	Gorakhpur
64.कुशीनगर	0	0	0	0	0	0	0	0	0	0	Kushi Nagar
65.देवरिया	0	0	0	0	0	0	0	0	0	0	Deoria
66.आजमगढ़	43	45020	43	45020	43	45020	0	0	0	0	Azamgarh
67.मऊ	0	0	0	0	0	0	0	0	0	0	Mau
68.बलिया	0	0	0	800	0	0	0	0	0	0	Ballia
69.जौनपुर	31	6725	31	6725	31	6725	31	6725	31	6725	Jaunpur
70.गाजीपुर	22	7533	22	7533	22	7533	24	12209	24	12209	Ghazipur
71.चन्दौली	0	0	0	0	0	0	0	0	0	0	Chandauli
72.वाराणसी	0	0	0	0	0	0	0	0	0	0	Varanasi
73.संतरविदास नगर	2	2500	2	2500	2	2500	2	2500	2	2500	St Ravidas Nagar
74.मिर्जापुर	21	5522	1	3000	1	3000	1	3000	21	9702	Mirzapur
75.सोनभद्र	1	4000	1	4000	10	9548	10	9548	10	9548	Sonbhadra
उत्तर प्रदेश	664	746066	624	833555	428	559312	497	463590	461	445128	Uttar Pradesh

स्रोत:- जनपदीय साँ० पत्रिका

24 - विपणन एवं भण्डारण
Marketing & Storage

24.5 उत्तर प्रदेश में विभिन्न एजेंसियों द्वारा धान एवं गेहूँ की अधिप्राप्ति (मी0 टन)
Procurement of wheat and Paddy by different agencies in U.P. (M.T.)

वर्ष/ (Year)	राज्य सरकार	उ०प्र सहकारी संघ	उ०प्र० राज्य खाद्य एवं आवश्यक वस्तु	उ०प्र० राज्य एग्रो इण्डस्ट्रियल	विकास निगम/अन्य	भारतीय खाद्य निगम	योग
	State Govt.	U.P. Co- operative Federation	U.P. State Food and essential commodities Corporation.	U.P. State Agro Industrial Corporation.	Development corporation/ others	Food Corporation Of India	Total
1	2	3	4	5	6	7	8
धान (Paddy)							
1980-81	476763	89747	23468	177	-	164	590319
1990-91	4592	3686	-	1333	27	146	8784
1999-00	-	3697	-	-	57614	34	61345
2000-01	374562	120523	-	29100	15994		540179
2001-02	514401	298595	-	61642	25634	-	900272
2003-04	672466	273559	16321	54137	303096	-	1046020
2004-05	304259	86240	6492	37796	19970	-	454757
2006-07	512070	187205	30535	115740	111217	-	956767
2007-08	1011634	200566	101092	105403	196703	599540	2214938
2008-09	1470968	325621	134878	186826	278973	874354	3271620
2009-10	614164	345186	80465	153147	205537	773	1399272
2010-11	568033	395546	76728	163002	179432	2486	1385227
2011-12	914568	591322	106138	226731	276823	2935	2118517
2012-13	706251	445289	71804	122097	224565	1144	1571149
2013-14	506801	189889	34527	30019	140665	4985.94	906887
2014-15	1129627	311883	15066	26032	281875	53833.7	1818317
2015-16	2417507	582723	146387	109536	883242	204431.97	4343827
गेहूँ (Wheat)							
1980-81	122964	271721	41300	-	-	86301	522286
1990-91	328580	624268	147790	218099	142567	122522	1583826
2000-01	335894	501304	102182	233992	343837	10540	1527749
2001-02	689088	853086	136652	296812	470557	-	2446195
2003-04	463664	528949	136091	332131	266335	15369	1742539
2004-05	114450	188298	35376	107032	73524	40633	559313
2005-06	114442	188245	61430	107184	47470	40570	559341
2006-07	21379	7940	-	3355	11060	5116	48850
2007-08	83803	65796	33969	35633	48339	278133	545673
2008-09	882737	365463	170122	142462	359697	1215767	3136248
2009-10	1225630	1048459	214011	336980	588712	469078	3882870
2010-11	891562	1137964	188766	340541	813287	72203	3444323
2011-12	891503	1138748	188766	340541	813709	72203	3445470
2012-13	1104164	1500448	188974	357234	940419	23930	4115170
2013-14	93506	363264	27380	37027	152321	9440	682936
2014-15	54794	276790	30624.93	56534	158475	50805	628023
2015-16	225366	517326	51180.07	90295	957065	163584	2267079

स्रोत- खाद्य एवं रसद विभाग, उ० प्र०, लखनऊ ।

source-food and supply Deptt. U.P.

**24 - विपणन एवं भण्डारण
Marketing & Storage**

24.6 उत्तर प्रदेश में सस्ते गल्ले की दुकानों की संख्या
Number of Fair Price Shops in Uttar Pradesh

वर्ष Years	ग्रामीण Rural	नगरीय Urban	योग Total
1	2	3	4
1981-82	12217	7784	20001
1990-91	63162	11076	74238
1992-93	62526	12625	75151
1993-94
1994-95
1995-96
1996-97	65536	11721	77257
1997-98	62797	13806	76603
1998-99
1999-00
2000-01
2001-02	53337	13756	67093
2002-03	53337	13756	67093
2003-04	53337	13756	67093
2004-05	58061	12232	70293
2005-06	58771	12070	70791
2006-07	59252	12030	71282
2007--08	60061	12063	72124
2008-09	60872	12178	73050
2009-10	60820	12320	73140
2010-11	60131	12438	72569
2011-12	63969	9058	73027
2012-13	61356	12494	73850
2013-14	**	**	74098
2014-15	**	**	77116
2015-16	65888	13172	79060

स्रोत- खाद्य एवं रसद विभाग, उ० प्र०, लखनऊ ।
Source- Food and Civil Supply Deptt. U.P.

25 संचार
Communication

25.1 - 3090 में डाकीय संस्थाओं की जिलेवार संख्या
Districtwise Number of Postal Institution in Uttar Pradesh

वर्ष/जिला/मण्डल/क्षेत्र	डाकघर Post Offices			टेलीफोन एक्सचेंज	कार्यरत टेलीफोन कनेक्शन	इण्टरनेट सन्सक्राइवर	डब्ल्यू.एल.एल. फिक्सड कनेक्शन	डब्ल्यू.एल.एल. मोबाइल कनेक्शन	Year/District/Division/Region
	नगरीय Urban	ग्रामीण Rural	योग Total	Telephone Exchange	Working telephone Connections	Internet Subscribers	W.L.L.Fixed Connections	W.L.L.Mobile Connections	
1	2	3	4	5	6	7	8	9	1
1960-61	1286	8750	10036	159	34130	1960-61
1970-71	1310	11565	12875	353	87350	1970-71
1980-81	1292	15605	16897	619	140960	1980-81
1990-91	2088	17051	19139	1244	329277	1990-91
1997-98	2084	18057	20141	2130	1340759	1997-98
2000-01	1937	15651	17588	2885	2367840	2000-01
2001-02	1938	15689	17627	3117	2354992	2001-02
2002-03	2148	15303	17451	2002-03
2003-04	2038	14720	16758	2003-04
2004-05	1960	15698	17658	2004-05
2005-06	1938	15725	17662	3268	2790804	2005-06
2006-07	1986	15680	17666	3277	2525045	2006-07
2007-08	1946	15716	17662	3273	2519405	223431	444758	33777	2007-08
2008-09	1943	15719	17662	3339	2620403	225672	546002	33654	2008-09
2009-10	1947	15719	17666	3258	2614085	332413	641035	34688	2009-10
2010-11	1948	15721	17669	3230	1948936	228366	543121	34272	2010-11
2011-12	1925	15744	17669	3208	1803527	230047	504378	41931	2011-12
2012-13	1927	15744	17671	3190	1459178	208640	468744	46535	2012-13
2013-14	1927	15744	17671	3134	1088833	132800	254356	64786	2013-14
2014-15	1925	15730	17655	3110	734341	103047	245442	69217	2014-15
2015-16	1933	15729	17662	3289	706023	204696	63595	7452	2015-16
1-सहारनपुर	33	179	212	45	10443	0	548	0	Saharanpur
2-मुजफ्फरनगर	30	175	205	66	14912		3011	0	MuzaffarNagar
3-शामली	15	100	115	20	5970	3530	1303	0	Shamli
सहारनपुर मण्डल	78	454	532	131	31325	3530	4862	0	Saharanpur Division
4-बिजनौर	37	266	303	66	10708	1319	950	0	Bijnor
5-मुरादाबाद	29	135	164	75	21985		2199	0	Moradabad
6-संभल	13	86	99	16	5048	5756	883	0	Sambhal
7-रामपुर	23	107	130	32	4192	139	744	0	Rampur
8-अमरोहा	9	83	92	27	4613		763	0	Amroha
मुरादाबाद मण्डल	111	677	788	216	46546	7214	5539	0	Moradabad Division
9-मेरठ	78	178	256	68	34173		9199	655	Meerut
10-बागपत	11	132	143	20	15010	21	3611	129	Bagapat
11-गाजियाबाद	51	70	121	73	47669	1621	1700	0	Ghaziabad
12-हापुड	10	91	101	35	6105		612	0	Hapur
13-गौतमबुद्ध नगर	26	95	121	56	33013	13968	2704	0	GautambudhNagar
14-बुलन्दशहर	38	271	309	45	5330	4450	1351	0	Bulandshahr
मेरठ मण्डल	214	837	1051	297	141300	20060	19177	784	Meerut Division
15-मथुरा	44	170	214	54	9427	1	1197	0	Mathura
16-आगरा	83	272	355	82	27096		1872	0	Agra
17-फिरोजाबाद	18	145	163	13	3722	367	932	0	Firozabad
18-मैनपुरी	20	150	170	39	2707	444	5435	0	Mainpuri
आगरा मण्डल	165	737	902	188	42952	812	9436	0	Agra Div.
19-अलीगढ़	50	286	336	64	11229		1242	0	Aligarh
20-हाथरस	11	170	181	21	4635	3	432	0	Hathras
21-एटा	12	163	175	39	4767		1261	0	Etah
22-कासगंज	13	119	132	16	3134	229	731	0	Kasganj
अलीगढ़ मण्डल	86	738	824	140	23765	232	3666	0	Aligarh Div.
23-बदायूं	40	285	325	43	3037	10	1860	0	Badaun
24-बरेली	54	234	288	67	15730	704	770	0	Bareilly
25-पौलीभीत	28	117	145	34	2315	0	1351	0	Pilibhit
26-शाहजहाँपुर	36	268	304	39	5613	1737	308	108	Shahjahanpur
बरेली मण्डल	158	904	1062	183	26695	2451	4289	108	Bareilly Division
अनुबन्ध.....				0					Contd-----

25 संचार
Communication

25.1 - 3090 में डाकीय संस्थाओं की जिलेवार संख्या
Districtwise Number of Postal Institution in Uttar Pradesh

वर्ष/जिला/मण्डल/क्षेत्र	डाकघर Post Offices			टेलीफोन एक्सचेंज	कार्यरत टेलीफोन कनेक्शन	इण्टरनेट सन्सक्राइवर	डब्ल्यू.एल.एल. फिक्सड कनेक्शन	डब्ल्यू.एल.एल. मोबाइल कनेक्शन	Year/District/Division/Region
	नगरीय Urban	ग्रामीण Rural	योग Total						
1	2	3	4	5	6	7	8	9	1
27- खीरी	18	369	387	78	6766	2842	133	353	kheri
28- सीतापुर	36	383	419	70	5805	2588	430	179	Sitapur
29- हरदोई	28	305	333	45	10613	3836	55	29	Hardoi
30- उन्नाव	24	247	271	69	6487	4909	294	0	Unnao
31- लखनऊ	130	155	285	94	65446	24688	2658	1058	Lucknow
32- रायबरेली	25	423	448	64	4905	2410	433	178	Raebareilly
लखनऊ मण्डल	261	1882	2143	420	100022	41273	4003	1797	Lucknow Division
33- फर्रुखाबाद	33	166	199						Farrukhabad
34- कन्नौज	12	93	105	54	4305	2072	580	50	Kannauj
35- इटावा	20	158	178	38	4940		1617	5	Etawah
36- औरंगा	13	142	155	18	4010	246	755	0	Auranga
37- कानपुर देहात	13	289	302						Kanpur Dehat
38- कानपुर नगर	94	82	176	105	37906	14507	510	1249	Kanpur Nagar
कानपुर मण्डल	185	930	1115	215	51161	16825	3462	1304	Kanpur Division
39- जालौन	24	221	245	43	6138	1452	97	78	Jalaun
40- झांसी	52	161	213						Jhansi
41- ललितपुर	10	144	154	66	14573	7195	-10	11	Lalitpur
झांसी मण्डल	86	526	612	109	20711	8647	87	89	Jhansi Division
42- हमीरपुर	9	123	132						Hamirpur
43- महोबा	8	87	95	46	5951	2264	0	0	Mahoba
44- बंदा	17	189	206						Banda
45- चित्रकूट	7	78	85	84	4063	1839	-25	227	Chitrakoot
चित्रकूट धाम मण्डल	41	477	518	130	10014	4103	-25	227	Chitrakoot Dham Div.
46- फतेहपुर	14	241	255	49	2271	1104	207	40	Fatehpur
47- प्रतापगढ़	15	348	363	64	7288	1941	0	0	Pratapgarh
48- कौशांबी	3	104	107						Kaushambi
49- इलाहाबाद	61	377	438	103	27741	15406	2100	170	Allahabad
इलाहाबाद मण्डल	93	1070	1163	216	37300	18451	2307	210	Allahabad Division
50- बाराबंकी	18	343	361	67	5277	1834	198	120	Barabanki
51- फैजाबाद	35	342	377						Faizabad
52- अम्बेडकरनगर	9	314	323	74	8191	3768	1044	412	AmbedkarNagar
53- सुल्तानपुर	11	289	300	84	11059	3533	429	217	Sultanpur
54- अमेठी	2	198	200						Amethi
फैजाबाद मण्डल	75	1486	1561	225	24527	9135	1671	749	Faizabad Division
अनुवृद्ध.....			0						Contid-----

25 संचार
Communication

25.1 - ३०१० में डाक्रीय संस्थाओं की जिलेवार संख्या
Districtwise Number of Postal Institution in Uttar Pradesh

वर्ष/जिला/मण्डल/क्षेत्र	डाकघर Post Offices			टेलीफोन एक्सचेंज Telephone Exchange	कार्यरत टेलीफोन कनेक्शन Working telephone Connections	इण्टरनेट सन्सक्राइवर Internet Subscribers	डब्ल्यू.एल.एल. फिक्सड कनेक्शन W.L.L.Fixed Connections	डब्ल्यू.एल.एल. मोबाइल कनेक्शन W.L.L.Mobile Connections	Year/District/Division/Region
	नगरीय Urban	ग्रामीण Rural	योग Total						
1	2	3	4	5	6	7	8	9	1
55-बहराइच	12	280	292						Bahraich
56-श्रावस्ती	2	100	102	59	6077	2110	391	287	Shrawasti
57-बलरामपुर	11.00	173	184						Balrampur
58-गोण्डा	26	325	351	63	4131	2158	88	45	Gonda
देवीपटन मण्डल	51	878	929	122	10208	4268	479	332	Devipatan Division
59-सिद्धार्थनगर	8	206	214						SiddharthNagar
60-बस्ती	15	278	293	77	7216	2702	1970	389	Basti
61-संतकबीरनगर	5	180	185						SantkabinNagar
बस्ती मण्डल	28	664	692	77	7216	2702	1970	389	Basti Division
62-महाराजगंज	7	190	197						Maharajganj
63-गोरखपुर	52	368	420	83	20445	18957	385	311	Gorakhpur
64-कुशीनगर	14	205	219	74	12831	4926	160	0	KushiNagar
65-देवरिया	19	270	289						Deoria
गोरखपुर मण्डल	92	1033	1125	157	33276	23883	545	311	Gorakhpur Division
66-आजमगढ़	21	386	407	75	5022	2630	497	0	Azamgarh
67-मऊ	13	189	202	41	7805	4348	215	31	Mau
68-बलिया	18	335	353	48	5310	2062	139	232	Ballia
आजमगढ़ मण्डल	52	910	962	164	18137	9040	851	263	Azamgarh Division
69-जांजपुर	24	398	422	69	7808	2245	347	-95	Jaunpur
70-गाजीपुर	20	358	378	46	5695	4831	264	139	Ghazipur
71-चन्दौली	8	172	180	106					Chandauli
72-वाराणसी	72	189	261		54572	19704	411	768	Varanasi
वाराणसी मण्डल	124	1117	1241	221	68075	26780	1022	812	Varanasi Division
73-संतरविदास नगर	2	101	103						SantravidasNagar
74-मिर्जापुर	20	171	191	78	12793	5290	254	77	Mirzapur
75-सोनभद्र	11	137	148						Sonbhadra
विन्ध्याचल मण्डल	33	409	442	78	12793	5290	254	77	Vindhyachal Division
1. पश्चिमी सम्भाग	890	4906	5796	1265	325838	36617	49921	947	Western Region
2. केन्द्रीय सम्भाग	400	2837	3237	641	145476	58718	4918	3206	Central Region
3. बुन्देलखण्ड सम्भाग	127	1003	1130	239	30725	12750	62	316	Bundelkhand Region
4. पूर्वी सम्भाग	516	6983	7499	1144	203984	96611	8694	2983	Eastern Region
उत्तर प्रदेश	1933	15729	17662	3289	706023	204696	63595	7452	Uttar Pradesh

† जनपद रामपुर, अमरोहा, मैनपुरी, पीलीभीत, उन्नाव, जालौन, ललितपुर, हमीरपुर, गोण्डा, मऊ, सोनभद्र, की सूचनाएं क्रमशः मुरादाबाद, फिरोजाबाद,

बरेली, कानपुर देहात, झांसी, झांसी बांदा, बलरामपुर, आजमगढ़, तथा मिर्जापुर में सम्मिलित हैं।

† Information of Rampur, Mainpuri, Pilibhit, Unnao Jalaun, Lalitpur, Hamirpur, Gonda, Mau and Sonbhadra are included in Moradabad, Firozabad, Bareilly, Kanpur Dehat, Jhansi, Jhansi, Banda, Balrampur, Azamgarh and Mirzapur respectively.

स्रोत- मुख्य महाप्रबन्धक डाकघर एवं दूरसंचार, ३०१० ।

Source- Chief G.M. & Telecommunication, U.P.

26 - पर्यटन एवं नागरिक उड्डयन

Tourism & Civil Aviation

26.1 - ३०१० में जिलेवार प्रमुख पर्यटन स्थल एवं उनको देखने आने वाले

Districtwise Important Tourist Spots & No. of Tourists Visiting Them in Uttar Pradesh

क्रम संख्या	जिला	पर्यटन स्थल	पर्यटकों की संख्या (लाख)								Tourist Spot	District
			NO. of Tourists (Lakh)									
			1981	1986	1990	1991	2001	2002	2003	2004		
1	2	3	4	5	6	7	8	9	10	11	3	2
1	आगरा	आगरा	13.33	16.46	14.86	12.62	23.71	19.85	22.41	26.86	Agra	Agra
2	वाराणसी	वाराणसी	11.66	12.68	17.77	17.87	27.10	26.87	28.10	29.51	Varanasi	Varanasi
3	फैजाबाद	अयोध्या	22.00	34.45	98.66	98.67	59.87	52.53	53.05	53.07	Ayodhya	Faizabad
4	इलाहाबाद	इलाहाबाद	30.40	31.10	38.10	40.00	108.03	123.30	132.96	149.28	Allahabad	Allahabad
5	गोरखपुर	गोरखपुर	0.77	1.03	12.45	12.50	1.41	1.43	1.49	1.92	Gorakhpur	Gorakhpur
6	मथुरा	मथुरा	50.88	54.28	38.10	41.06	59.00	60.18	60.42	61.76	Mathura	Mathura
7	लखनऊ	लखनऊ	7.25	8.15	24.50	25.75	5.50	7.83	9.69	12.17	Lucknow	Lucknow
8	सीतापुर	नीमसार	11.50	-	2.61	2.00	0.02	0.02	0.01	0.02	Neemsar	Sitapur
9	श्रावस्ती	श्रावस्ती	0.14	0.19	0.15	0.18	0.42	0.76	0.76	0.87	Sharavasti	Sharavasti
10	कुशीनगर	कुशीनगर	0.26	0.16	1.80	2.30	1.47	1.21	1.23	1.24	Kushi Nagar	Kushi Nagar
11	बाराबंकी	देवशरीफ	0.55	1.55	1.70	1.81	13.96	14.10	14.10	14.56	Deva Sharif	Barabanki
12	झांसी	झांसी	0.54	1.00	1.50	2.00	3.64	3.87	6.35	9.81	Jhansi	Jhansi
13	चित्रकूट	चित्रकूट	6.63	8.00	8.60	9.00	24.31	24.71	25.97	26.8	Chitrakoot	Chitrakoot
14	वाराणसी	सारनाथ	0.98	1.80	4.54	3.73	5.58	5.86	6.18	7.04	Sarnath	Varanasi
15	खीरी	गोलागोकरननाथ	6.80	-	-	-	1.33	1.45	1.46	1.49	Gola Gokaran Nath	Kheri
16	आगरा	फतेहपुर सीकरी	-	3.23	1.77	2.00	3.49	3.14	3.91	4.57	Fatehpur Sikri	Agra
17	खीरी	दुधवानेशनल पार्क	0.06	0.10	1.80	9.88	0.09	0.05	0.06	0.04	Dudhwa National Park	Kheri
18	कौशाम्बी	कौशाम्बी	-	-	-	0.52	0.61	0.62	0.67	0.74	Kaushambi	Kaushambi
19	संतकबीरनगर	मगहर	-	-	-	-	0.17	0.18	0.45	0.69	Maghar	Sant Kabeer Nagar

अनुवद्ध

Contd--

26-पर्यटन एवं नागरिक उड्डयन

Tourism & Civil Aviation

26.1 - २०१० में जिलेवार प्रमुख पर्यटन स्थल एवं उनको देखने आने वाले पर्यटकों की संख्या
Districtwise Important Tourist Spots & No. of Tourists Visiting Them in Uttar Pradesh

क्रम संख्या	जिला	पर्यटन स्थल	पर्यटकों की संख्या (लाख में) NO. of Tourists (In Lakh)							Tourist Spot	District
			2005	2010	2011	2013	2014	2015	2016E		
1	2	3	12	13	14	15	16	17	18	3	2
1	आगरा	आगरा	26.93	43.33	79.65	91.14	96.01	108.12	113.52	Agra	Agra
2	वाराणसी	वाराणसी	31.94	43.58	47.12	52.51	54.89	57.16	60.01	Varanasi	Varanasi
3	फैजाबाद	अयोध्या	53.13	101.03	121.87	142.81	143.78	154.51	162.23	Ayodhya	Faizabad
4	इलाहाबाद	इलाहाबाद	164.20	303.76	315.63	851.05	357.13	401.10	421.15	Allahabad	Allahabad
5	गोरखपुर	गोरखपुर	1.99	21.50	21.96	22.91	23.23	23.49	24.66	Gorakhpur	Gorakhpur
6	मथुरा	मथुरा	62.38	65.49	65.98	66.24	66.45	66.51	69.83	Mathura	Mathura
7	लखनऊ	लखनऊ	13.23	41.19	41.39	47.16	49.41	43.92	46.11	Lucknow	Lucknow
8	सीतापुर	नीमसार	0.02	0.02	0.02	0.02	0.02	0.02	0.02	Neemsar	Sitapur
9	श्रावस्ती	श्रावस्ती	0.94	1.83	2.03	2.08	2.10	2.14	2.24	Sharawasti	Sharawasti
10	कुशीनगर	कुशीनगर	2.5	7.53	7.78	8.12	8.40	8.74	9.17	Kushi Nagar	Kushi Nagar
11	बाराबंकी	देवशरीफ	11.50	3.70	3.79	3.92	5.01	5.21	5.47	Deva Sharif	Barabanki
12	झांसी	झांसी	10.03	18.85	19.83	25.94	27.39	29.40	30.87	Jhansi	Jhansi
13	चित्रकूट	चित्रकूट	29.47	48.22	49.95	56.26	58.74	58.76	61.69	Chitrakoot	Chitrakoot
14	वाराणसी	सारनाथ	7.74	10.73	11.43	12.00	12.73	13.12	13.77	Sarnath	Varanasi
15	खीरी	गोला गोकर्ननाथ	1.56	1.85	1.85	1.85	1.85	1.85	1.94	Gola Gokaran Nath	Kheri
16	आगरा	फतेहपुर सीकरी	3.64	5.16	6.69	7.44	7.56	8.14	8.54	Fatehpur Sikri	Agra
17	खीरी	दुधवा नेशनल पार्क	0.04	0.08	0.08	0.17	0.19	0.21	0.22	Dudhwa National Park	Kheri
18	कौशाम्बी	कौशाम्बी	0.82	1.43	1.49	1.85	1.92	2.07	2.17	Kaushambi	Kaushambi
19	संतकबीरनगर	मगहर	0.76	1.99	2.23	2.75	2.78	2.86	3.00	Maghar	Sant Kabeer Nager

E अनुमानित

E Estimated

स्रोत:- पर्यटन महानिदेशालय, ३० २०११

Source- DirectorateGeneral of Tourism, U.P.

26 - पर्यटन एवं नागरिक उड्डयन
Tourism & Civil Aviation

26.2 - ३०१० तथा भारत में आने वाले विदेशी पर्यटकों की संख्या तथा अर्जित विदेशी मुद्रा

No. of Foreigner Tourists Visiting in U.P. & India and Earned Foreign Currency from them

वर्ष/ year	विदेशी पर्यटक (लाख)		अर्जित विदेशी मुद्रा (करोड़ ₹0 में)	
	Foreigner Tourists (Lakh)		Earned Foreign Currency (Crore Rs.)	
	३०१०	भारत	३०१०	भारत
	U.P.	India	U.P.	India
1	2	3	4	5
1980	2.51	12.54	233.26	1166.30
1991	4.53	16.78	978.40	4318.00
1998	7.27	23.59	2430.00	12150.00
2000	8.48	26.49	3125.20	15626.00
2001	7.95	25.37	3016.60	15083.00
2002	7.10	23.84	3012.80	15064.00
2003	8.17	27.26	4145.80	20729.00
2004	10.37	34.57	5588.80	27944.00
2005	11.74	39.18	6624.60	33123.00
2006	13.29	44.47	7805.00	39025.00
2007	15.24	50.81	8872.00	44360.00
2008	15.85	52.82	10258.80	51294.00
2009	15.50	51.67	10740.00	53700.00
2010	23.24	57.75	12977.80	64889.00
2011	26.39	63.09	15518.20	77591.00
2012	29.89	65.77	18897.40	94487.00
2013	32.06	69.67	21534.20	107671.00
2014	29.10	76.79	24664.00	123320.00
2015E	31.04	80.15	25242.20	126211.00
2016E	32.59	84.15	26504.31	132521.55

स्रोत:-पर्यटन महानिदेशालय, ३० १०

Source- D. G. of Tourism, U.P.

27 - श्रम एवं रोजगार
Labour & Employment

27.1 - उ०प्र० में वाणिज्यिक प्रतिष्ठानों, दुकानों की संख्या तथा उनमें कार्यरत कर्मचारी
No. of Commercial Establishments, Shops & Workers Employed in them in U.P.

वर्ष	नगरों की संख्या No. of Towns	दुकानें Shops		वाणिज्यिक प्रतिष्ठान Comm. Establishments		होटल एवं जलपान गृह Hotel & Restaurants		योग Total	
		संख्या Number	कर्मचारी Employees	संख्या Number	कर्मचारी Employees	संख्या Number	कर्मचारी Employees	संख्या Number	कर्मचारी Employees
1	2	3	4	5	6	7	8	9	10
1981-82	203	24127	274385	22997	110746	8100	36878	278224	422509
1990-91	601	261445	229230	21055	96945	12344	49573	295344	375748
1991-92	604	269326	241455	22720	101447	13478	57270	305524	400172
1992-93	604	204528	177416	20703	71596	11844	42427	23775	291439
1993-94	604	207382	186661	21533	74031	11841	43309	270756	304001
1994-95	604	267929	235370	47282	112365	14051	57590	329262	405325
1995-96	604	312524	263780	48388	696174	15135	60670	376047	1020624
1996-97	604	262481	241666	69821	103293	15950	80079	340252	425036
1997-98	604	273691	291497	57993	224187	16622	82169	350091	600963
1999-00	604	234565	302740	61771	239700	17113	85840	313333	620870
2000-01	689	233769	355866	60737	247127	16160	79111	310666	682104
2001--02	689	277836	294283	68171	249991	16908	75335	362915	619*609
2002-03	689	290560	311071	130212	229216	55440	99963	476212	640250
2003-04	689	385671	330112	90872	229897	25243	103832	501786	663841
2004-05	689	485671	336580	140872	240897	68415	110832	694958	688309
2005-06	689	487171	353709	142872	256897	70654	123839	700697	734438
2006-07	689	480873	361702	139170	269397	67530	133806	687573	764905
2007-08	479	287898	229130	62873	160479	14006	43569	364777	433178
2008-09	689	435403	320280	121447	231917	55151	103011	612001	655208
2009-10	689	492909	582793	179647	489876	78259	167011	750815	1239680
2010-11	689	489687	587603	190152	630835	77178	168601	757017	1387039
2011-12	689	490213	585723	201691	935336	75603	169205	767507	1690264
2012-13	689	490638	675216	218691	935976	76102	170874	785431	1782066
2013-14	689	490869	479327	224830	936871	76817	171503	792516	1787701
2014-15	689	356566	1134208	226629	689238	164667	454266	747862	2277712
2015-16	689	353116	1119774	224179	679843	162718	450364	740013	2249987

स्रोत:- श्रमायुक्त, उ० प्र०, कानपुर।

Source-Labour Commissioner ,U.P.,Kanpur

27- श्रम एवं रोजगार

27.2-उ0प्र0 में उद्योगानुसार पंजीकृत कार्यरत कारखानों की संख्या और उनमें कार्यरत प्रतिदिन औसत श्रमिक,2012.13

Industrywise No. of Registered Working Factories & Average Daily Workers Employed in them in U.P.2012-13

उद्योग वर्ग	उद्योग का विवरण	पंजीकृत कारखाने	प्रतिदिन औसत श्रमिक	Industries
Industry group		Registered Factories	Average Daily workers	
1	2	3	4	2
10	खाद्य उत्पाद के विनिर्माण	2005	106740	Manufacturing of food products
11	पेय उत्पाद के विनिर्माण	122	12090	Manufacturing of beverages
12	तम्बाकू उत्पादन का विनिर्माण	214	11789	Manufacture of tobacco products
13	वस्त्र विनिर्माण	870	32334	Manufacture of textiles
14	पहनने के कपड़ों का विनिर्माण	792	73726	Manufacture of wearing apparel
15	चमड़ा एवं चमड़ा उत्पाद का विनिर्माण	625	53891	Manufacture of leather and related products
16	लकड़ी तथा लकड़ी व कार्क के उत्पादों का विनिर्माण फर्नीचर के अतिरिक्त स्ट्र प्लेटिंग वस्तुओं का विनिर्माण	240	4957	Manufacture of wood and products of wood and cork, except furniture; manufacture of articles of straw and plaiting materials
17	कागज तथा कागज उत्पाद का विनिर्माण	512	10766	Manufacture of paper and paper products
18	मुद्रण तथा रिकार्डेड मीडिया का पुनर् उत्पादन	351	12233	Printing and reproduction of recorded media
19	कोयला एवं पेट्रोलियम शोधन उत्पादों का विनिर्माण	92	4811	Manufacture of coke and refined petroleum products
20	रसायन तथा रसायन उत्पादों का विनिर्माण	675	25402	Manufacture of chemicals and chemical products
21	फार्मास्यूटिकल्स, औषधिय एवं वनस्पतिक उत्पाद का विनिर्माण	234	7074	Manufacture of pharmaceuticals, medicinal chemical and botanical products
22	रबड़ तथा प्लास्टिक उत्पादों का विनिर्माण	875	21649	Manufacture of rubber and plastics products
23	अन्य अधात्विक एवं खनिज उत्पादों का विनिर्माण	1301	50777	Manufacture of other non-metallic mineral products
24	मूल धातुओं का विनिर्माण	702	24542	Manufacture of basic metals
25	फैब्रिकेटेड धातु उत्पादों का विनिर्माण, मशीनरी तथा उपस्कर के अतिरिक्त	1210	56691	Manufacture of fabricated metal products, except machinery and equipment
26	कम्प्यूटर, इलेक्ट्रॉनिक्स एवं ऑप्टिकल उत्पादों का विनिर्माण	227	16896	Manufacture of computer, electronic and optical products
27	विद्युत उपकरणों का विनिर्माण	573	22993	Manufacture of electrical equipment
28	अन्य मशीनरी तथा उपस्कर का विनिर्माण	683	20833	Manufacture of machinery and equipment n.e.c.
29	मोटर वाहन, ट्रेलरों सेमीट्रेलरों का विनिर्माण	223	25363	Manufacture of motor vehicles, trailers and semi-trailers
30	अन्य परिवहन उपस्कर का विनिर्माण	209	16903	Manufacture of other transport equipments

27- श्रम एवं रोजगार

27.2-उ0प्र0 में उद्योगानुसार पंजीकृत कार्यरत कारखानों की संख्या और उनमें कार्यरत प्रतिदिन औसत श्रमिक,2012.13

Industrywise No. of Registered Working Factories & Average Daily Workers Employed in them in U.P.2012-13

उद्योग वर्ग	उद्योग का विवरण	पंजीकृत कारखाने	प्रतिदिन औसत श्रमिक	Industries
31	फर्नीचर का विनिर्माण	94	3208	Manufacturing of furniture
32	अन्य विनिर्माण	249	11825	Other manufacturing
33	मशीनरी तथा उपस्कर का स्थापन एवं मरम्मत	97	1058	Repair and installation of machinery and equipment
35	बिजली, गैस, एवं वातानुकूलिंग की आपूर्ति	49	3161	Electricity, gas, steam and air conditioning supply
36	पानी का संग्रहण, शुद्धीकरण तथा आपूर्ति	1	4	Water collection, treatment and supply
38	वेस्ट कलेक्शन,ट्रीटमेंट एवं डिस्पोजल क्रियाएं	4	111	Waste collection, treatment and disposal activities; materials
42	सिविल इंजीनियरिंग	0	0	Civil engineering
43	विशिष्ट निर्माण क्रियाएं	0	0	Specialized construction activities
45	मोटर वाहनों व मोटर साइकिलों का थोक एवं फुटकर व्यापार एवं मरम्मत	494	11219	Wholesale and retail trade and repair of motor vehicles and motorcycles
46	थोक व्यापार, मोटर वाहनों व मोटर साइकिलों के अतिरिक्त	0	0	Wholesale trade, except of motor vehicles and motorcycles
47	फुटकर व्यापार,मोटर वाहनों व मोटर साइकिलों के अतिरिक्त	0	0	Retail trade, except of motor vehicles and motorcycles
52	भण्डारण एवं सहयोगी क्रियाकलाप हेतु यातायात	778	8481	Warehousing and support activities for transportation
55	आवास	0	0	Accommodation
58	प्रकाशन	7	233	Publishing activities
72	वैज्ञानिक शोध एवं विकास	0	0	Scientific research & Development
74	अन्य व्यवसायिक, वैज्ञानिक एवं तकनीकी क्रियाएं	3	23	Other professional, scientific and technical activities
81	भवन एवं भूमि सम्बन्धी क्रियाओं की सेवायें	0	0	Services to buildings and landscape activities
82	कार्यालय प्राशासनिक,कार्यालय सहयोगी एवं अन्य व्यवसाय सहयोगी क्रियाएं	7	148	Office administrative, office support and other business support activities
93	खेल प्रक्रिया एवं एम्यूजमेन्ट व रिक्रेशन प्रक्रियायें	0		Sport, amusement & recreation activities
95	कम्प्यूटर व वैयक्तिक एवं घरेलू सामानों की मरम्मत	11	388	Repairing of computers and personal and household goods
96	अन्य वैयक्तिक सेवा सम्बन्धी क्रियाएं	9	281	Other personal service activities
	योग	14538	652638	Total

स्रोत: वार्षिक उद्योग सर्वेक्षण उ.प्र.

27 - श्रम एवं रोजगार

Labour & Employment

27.3 - 30प्र0 में पूर्णकालिक कुल अनुसूचित जाति एवं जनजाति के राज्य कर्मचारी - 2004
Whole Time Total Scheduled Caste & Scheduled Tribes State Govt. Employees in U.P.2004
(31मार्च की स्थिति) (As on 31st march)

सेवा वर्ग	कुल पूर्णकालिक कर्मचारी		अनुजाति एवं अनुजनजाति के कर्मचारी		कुल कर्मचारियों से अनुजाति एवं जनजाति के कर्मचारियों का प्रतिशत	Service Group
	whole time total employees		S.C / S.T total employees			
	संख्या	प्रतिशत	संख्या	प्रतिशत		
	Number	Percentage	Number	Percentage		
1	2	3	4	5	6	1
1. प्रथम श्रेणी	10755	1.36	1309	0.69	12.17	Class - I
2. द्वितीय श्रेणी	29453	3.73	4427	2.35	15.03	Class - II
3. तृतीय श्रेणी	500971	63.42	89017	47.05	17.77	Class - III
4. चतुर्थ श्रेणी	248785	31.49	94426	49.91	37.95	Class - IV
समस्त	789964	100.00	189179	100.00	23.95	All Classes

SOURCE: Annual survey of Industries

स्रोत: वार्षिक उद्योग सर्वेक्षण

**27 . श्रम एवं रोजगार
Labour and Employment**

27.4 - 30प्र0 में रोजगार कार्यालयों द्वारा जिलेवार पंजीकरण एवं रोजगार से लगाने का कार्य
Districtwise Applicants Registered - Placed in Employment through Employment Exchange in .U.P.

वर्ष/जिला/मण्डल/क्षेत्र	पंजीयन Applicants Registered	काम पर लगाये गये Applicants Placed in Employment	वर्ष के अन्त में जीवित पंजिका पर अभ्यर्थी Applicant on the Live Registered at the end of year	अधिसूचित रिक्त स्थान Vacancies Notified	Year/District/ Division/Region
1	2	3	4	5	1
1991	648031	18085	2796312	32322	1991
1995	780967	11219	2508819	23068	1995
1996	513011	9833	2406249	18949	1996
1997	594668	7849	2568377	13772	1997
1998	599669	7692	2633792	14064	1998
1999	502839	4603	2581644	9807	1999
2000	419764	4128	2037887	8373	2000
2001	361595	3528	1864128	8378	2001
2002	416653	3333	1816801	7487	2002
2003	520983	3493	1929328	7980	2003
2004	352579	2779	1902066	7203	2004
2005	351915	2486	1861577	6923	2005
2006	1696169	1719	3124433	4945	2006
2007	561416	2244	3347145	6654	2007
2008	428696	2322	3188648	8567	2008
2009	366832	1943	2126392	7302	2009
2010	425538	1166	1980393	2939	2010
2011	527061	1183	2045597	3624	2011
2012	5454789	490	6922611	2736	2012
2013	753596	902	7428346	28587	2013
2014	455689	729	7357798	38187	2014
2015	757637	335	3402974	31483	2015
1-सहारनपुर	9725	0	45040	192	Saharanpur
2-मजफ्फरनगर	8859	5	48462	167	MuzaffarNagar
3-शामली	3707	0	20620	176	Shamli
सहारनपुर मण्डल	22291	5	114122	535	Saharanpur Division
4-बिजनौर	8840	0	39650	262	Bijnor
5-मरादाबाद	8300	3	48479	476	Moradabad
6-संभल	2429	0	12543	44	Sambhal
7-रामपुर	3937	0	20241	10130	Rampur
8-अमरोहा	3119	0	17696	74	Amroha
मरादाबाद मण्डल	26625	3	138609	10986	Moradabad Division
9-मेरठ	6522	0	38350	1223	Meerut
10-बागपत	1558	0	9487	164	Bagapat
11-गाजियाबाद	3762	11	23545	711	Ghaziabad
12-हापुड	2376	0	7436	435	Hapur
13-गौतमबुद्ध नगर	1042	0	6858	214	GautambuddhNagar
14-बलन्दशहर	5509	3	22387	90	Bulandshahr
मेरठ मण्डल	20769	14	108063	2837	Meerut Division
15-मथुरा	3267	0	38860	421	Mathura
16-आगरा	9691	64	73844	1784	Agra
17-फिरोजाबाद	7058	1	23516	163	Firozabad
18-मैनपुरी	13773	3	49559	21	Mainpuri
आगरा मण्डल	33789	68	185779	2389	Agra Div.
19-अलीगढ़.	4158	10	23673	205	Aligarh
20-हाथरस	1895	0	12028	0	Hathras
21-एटा	7398	0	21097	65	Etah
22-कासगंज	3342	0	8642	52	Kasganj
अलीगढ़ मण्डल	16793	10	65440	322	Aligarh Div.
23-बदायूं	5806	2	54706	120	Badaun
24-बरेली	14710	63	52654	6626	Bareilly
25-पीलीभीत	5125	1	27802	0	Pilibhit
26-शाहजहाँपुर	10967	3	40346	144	Shahjahanpur
बरेली मण्डल	36608	69	175508	6890	Bareilly Division

अनुबद्ध.....

Contd...

27 . श्रम एवं रोजगार

Labour and Employment

27.4 - ३०प्र० में रोजगार कार्यालयों द्वारा जिलेवार पंजीकरण एवं रोजगार से लगाने का कार्य

Districtwise Applicants Registered - Placed in Employment through Employment Exchange in ,U.P.

वर्ष/जिला/मण्डल/क्षेत्र	पंजीयन Applicants Registered	काम पर लगाये गये Applicants Placed in Employment	वर्ष के अन्त में जीवित पंजिका पर अभ्यर्थी Applicant on the Live Registered at the end of year	अधिसूचित रिक्त स्थान Vacancies Notified	Year/District/ Division/Region
1	2	3	4	5	1
27-खीरी	31610	10	47647	263	kheri
28-सीतापुर	10450	0	28120	173	Sitapur
29-हरदोई	5924	10	19003	168	Hardoi
30-उन्नाव	10628	1	70274	185	Unnao
31-लखनऊ	14111	4	117636	66	Lucknow
32-रायबरेली	12876	4	54572	413	Raebareli
लखनऊ मण्डल	85599	29	337252	1268	Lucknow Division
33-फर्रुखाबाद	6779	22	22865	24	Farrukhabad
34-कन्नौज	3936	0	24771	0	Kannauj
35-इटावा	26050	2	102821	10	Etawah
36-औरैया	9919	0	29834	0	Auraiya
37-कानपुर देहात	3465	0	21328	219	Kanpur Dehat
38-कानपुर नगर	26683	35	142097	1224	Kanpur Nagar
कानपुर मण्डल	76832	59	343716	1477	Kanpur Division
39-जालौन	3292	4	15665	23	Jalaun
40-झाँसी	11994	6	56294	296	Jhansi
41-ललितपुर	8953	0	32632	55	Lalitpur
झाँसी मण्डल	24239	10	104591	374	Jhansi Division
42-हमीरपुर	9799	3	40389	39	Hamirpur
43-महोबा	5007	4	23395	94	Mahoba
44-बाँदा	6773	0	74113	97	Banda
45-चित्रकूट	5314	0	43056	24	Chitrakoot
चित्रकूट धाम मण्डल	26893	7	180953	254	Chitrakoot Dham Div.
46-फतेहपुर	10030	5	33025	298	Fatehpur
47-प्रतापगढ़	2913	0	192775	0	Pratapgarh
48-कौशाम्बी	3892	0	13319	27	Kaushambi
49-इलाहाबाद	11153	2	158923	774	Allahabad
इलाहाबाद मण्डल	27988	7	398042	1099	Allahabad Division

अनुबद्ध.....

Contd...

27 . श्रम एवं रोजगार
Labour and Employment

27.4 - 30प्र0 में रोजगार कार्यलयों द्वारा जिलेवार पंजीकरण एवं रोजगार से लगाने का कार्य
Districtwise Applicants Registered - Placed in Employment through Employment Exchange in ,U.P.

वर्ष/जिला/मण्डल/क्षेत्र	पंजीयन Applicants Registered	काम पर लगाये गये Applicants Placed in Employment	वर्ष के अन्त में जीवित पंजिका पर अभ्यर्थी Applicant on the Live Registered at the end of year	अधिसूचित रिक्त स्थान Vacancies Notified	Year/District/ Division/Region
1	2	3	4	5	1
50-बाराबंकी	3176	5	15202	38	Barabanki
51-फैजाबाद	24568	0	75183	109	Faizabad
52-अम्बेडकरनगर	27686	2	34881	114	AmbedkarNagar
53-सुल्तानपुर	11595	0	43425	27	Sultanpur
54-अमेठी	4471	0	27067	40	Amethi
फैजाबाद मण्डल	71496	7	195758	328	Faizabad Division
55-बहराइच	11930	0	37599	141	Bahraich
56-श्रावस्ती	3112	0	6507	29	Shrawasti
57-बलरामपुर	3349	0	9498	209	Balrampur
58-गोण्डा	12085	0	26838	50	Gonda
देवीपाटन मण्डल	30476	0	80442	429	Devipatan Division
59-सिद्धार्थनगर	6155	0	13693	0	SiddharthNagar
60-बस्ती	27990	3	56075	0	Basti
61-संतकबीरनगर	6922	1	27541	28	Santkabinagar
बस्ती मण्डल	41067	4	97309	28	Basti Division
62-महाराजगंज	11854	0	51435	0	Maharajganj
63-गोरखपुर	21808	16	75005	202	Gorakhpur
64-कुशीनगर	9602	0	37670	33	KushiNagar
65-देवरिया	4232	5	35342	51	Deoria
गोरखपुर मण्डल	47496	21	199452	286	Gorakhpur Division
66-आजमगढ़	14650	0	80446	0	Azamgarh
67-मऊ	34042	3	94828	0	Mau
68-बलिया	3364	0	90047	64	Ballia
आजमगढ़ मण्डल	52056	3	265321	64	Azamgarh Division
69-जौनपुर	20770	2	92153	304	Jaunpur
70-गाजीपुर	11994	0	62591	313	Ghazipur
71-चन्दौली	3082	0	35651	58	Chandauli
72-वाराणसी	28380	5	94124	398	Varanasi
वाराणसी मण्डल	64226	7	284519	1073	Varanasi Division
73-संतरविदास नगर	19939	0	42411	100	Santravidanagar
74-मिर्जापुर	19828	7	47586	496	Mirzapur
75-सोनभद्र	12627	5	38101	248	Sonbhadra
विन्ध्याचल मण्डल	52394	12	128098	844	Vindhyachal Division
1. पश्चिमी सम्भाग	203559	193	967812	23993	Western Region
2. केन्द्रीय सम्भाग	128953	74	548904	3047	Central Region
3. बुन्देलखण्ड सम्भाग	51132	17	285544	628	Bundelkhand Region
4. पूर्वी सम्भाग	373993	51	1600714	3815	Eastern Region
उत्तर प्रदेश	757637	335	3402974	31483	Uttar Pradesh

स्रोत- प्रशिक्षण एवं सेवायोजन निदेशालय,
उत्तर प्रदेश ।

Source- Directorate of Training and Employment, U. P.

27 - श्रम एवं रोजगार
Labour & Employment

27.5 - ३०३० में रोजगार कार्यालयों की चालू पंजियों में कार्य प्रार्थियों का व्यवसायानुसार विभाजन
Occupational Distribution of Applicants on the Live Register of Employment Exchange in U.P.

मद	2006	2007	2010	2011	2012	2013	2014	2015	Item
1	2	3	4	5	6	7	8	9	1
1.विधायक वरिष्ठ अधिकारी तथा प्रबन्धक	72581	9080	12084	19074	26865	18739	15557	4620	ProfessionalTechnical and related worker
2. व्यवसायिक	44138	88945	54069	173376	257168	271484	252431	151622	Administration executive & Managerial workers
3.सह व्यवसायिक	33567	45134	28598	32940	55386	61855	48321	38960	Clerical & related workers
4.लिपिक	6037	12402	8244	8912	12491	15049	16052	10489	Sales workers
5. सेवा कामगार तथा दुकानदार एवं बाजार विक्रय कामगार	21530	4803	4759	4889	5137	4742	5925	3931	services workers
6. कुशल कृषीय एवं मत्स्य-उद्योग के कामगार	783	511	2017	482	1017	4141	2495	1395	Farmers, Fishermen, Hunters and related workers
7.शिल्प तथा सम्बन्धित व्यवसाय कामगार	35512	60921	50208	58371	73211	80431	85423	66765	Mines Quarryman & related workers
8.प्लॉट ,मशीन आपरेटर तथा एसेम्बलर	43493	26825	21002	17281	22367	28957	24116	18660	Mines Quarryman
9. प्रारम्भिक व्यवसाय	32492	40339	27415	22715	25664	34038	29339	19507	Craftsmen, Products process workers & Labour not else-where classified
10.वे कार्य प्रार्थी जिनका किसी व्यवसाय में वर्गीकरण नहीं है	2838300	3058185	1771997	1707557	6443305	6908910	6892217	3087025	Workers not elsewhere classified by occupation
योग	3128433	3347145	1980393	2045597	6922611	7428346	7371876	3402974	Total

स्रोत- प्रशिक्षण एवं सेवायोजन निदेशालय, उत्तर प्रदेश ।

27 - श्रम एवं रोजगार

Labour & Employment

27.6 - 30प्र0 के सार्वजनिक क्षेत्र में रोजगार
Districtwise Employment in Public Sector in U.P

(31 मार्च की स्थिति) (संख्या)

(No.) (As on 31st March)

वर्ष/जिला/मण्डल/क्षेत्र	केन्द्रीय सरकार Central Govt.	राज्य सरकार State Govt.	अर्द्ध सरकार Quasi Govt.	स्थानीय निकाय Local Body	योग Total	Year/District/Division/Region
1	2	3	4	5	6	1
1971	397233	531788	127131	232399	1288551	1971
1981	443453	683911	348487	315152	1791003	1981
1991	463374	777593	561822	338968	2141757	1991
1995	451836	776158	749686	144263	2121943	1995
1999	434643	756650	734551	138854	2064698	1999
2000	430583	751667	713521	133517	2029288	2000
2001	395604	651196	593029	118137	1757966	2001
2003	552653	669506	356143	113989	1692291	2003
2004	365999	674646	527327	112056	1680028	2004
2005	353890	668465	516968	111047	1650370	2005
2006	347183	667587	510801	110092	1635663	2006
2007	341787	667035	511052	110130	1630004	2007
2008	333741	668870	506079	110260	1618950	2008
2009	329192	672622	502389	110896	1615099	2009
2010	324456	691076	506672	109738	1631942	2010
2011	319315	691730	506008	109803	1626856	2011
2012	319906	694748	503706	108889	1627249	2012
2013	320507	695635	500639	108423	1625204	2013
2014	321929	697113	558997	107038	1685077	2014
2015	318644	701319	494858	109958	1624779	2015
1-सहारनपुर	807	12986	5025	1783	20601	Saharanpur
2-मुजफ्फरनगर	894	15227	3873	2350	22344	MuzaffarNagar
3-शामली						Shamli
सहारनपुर मण्डल	1701	28213	8898	4133	42945	Saharanpur Division
4-बिजनौर	799	11296	11204	1998	25297	Bijnor
5-मुरादाबाद	22243	21106	7566	3121	54036	Moradabad
6-संभल						Sambhal
7-रामपुर	695	6237	5806	495	13233	Rampur
8-अमरोहा			0			Amroha
मुरादाबाद मण्डल	23737	38639	24576	5614	92566	Moradabad Division
9-मेरठ	4875	22635	12229	4700	44439	Meerut
10-बागपत			0			Bagapat
11-गाजियाबाद	3561	13435	14998	8899	40893	Ghaziabad
12-हापुड						Hapur
13-गौतमबुद्ध नगर			0			GautambuddhNagar
14-बुलन्दशहर	1162	8886	10177	2427	22652	Bulandshahr
मेरठ मण्डल	9598	44956	37404	16026	107984	Meerut Division
15-मथुरा	1769	8122	11479	2014	23384	Mathura
16-आगरा	8308	16787	11363	4410	40868	Agra
17-फिरोजाबाद	748	6782	1307	1889	10726	Firozabad
18-मैनपुरी	344	5650	5114	639	11747	Mainpuri
आगरा मण्डल	11169	37341	29263	8952	86725	Agra Div.
19-अलीगढ़.	2818	15419	15578	2855	36670	Aligarh
20-हाथरस			0			Hathras
21-एटा	722	7695	9898	1470	19785	Etah
22-कासगंज			0		0	Kasganj
अलीगढ़ मण्डल	3540	23114	25476	4325	56455	Aligarh Div.
23-बदायूं	726	8212	6777	1567	17282	Badaun
24-बरेली	12633	15456	18986	5073	52148	Bareilly
25-पीलीभीत	55	13253	2499	923	16730	Pilibhit
26-शाहजहाँपुर	4141	8905	8614	1465	23125	Shahjahanpur
बरेली मण्डल	17555	45826	36876	9028	109285	Bareilly Division
अनुबुद्ध.....						Contd...

27 - श्रम एवं रोजगार

Labour & Employment

27.6 - 30 प्र0 के सार्वजनिक क्षेत्र में रोजगार
Districtwise Employment in Public Sector in U.P

(31 मार्च की स्थिति) (संख्या)

(No.) (As on 31st March)

वर्ष/जिला/मण्डल/क्षेत्र	केन्द्रीय सरकार Central Govt.	राज्य सरकार State Govt.	अर्द्ध सरकार Quasi Govt.	स्थानीय निकाय Local Body	योग Total	Year/District/Division/Region
1	2	3	4	5	6	1
27-खीरी	995	8837	7174	779	17785	kheri
28-सीतापुर	1134	16109	8558	1409	27210	Sitapur
29-हरदोई	6	8556	7345	1065	16972	Hardoi
30-उन्नाव	561	8011	6482	731	15785	Unnao
31-लखनऊ	74189	46667	49415	7278	177549	Lucknow
32-रायबरेली	2393	11239	11817	1067	26516	Raebareli
लखनऊ मण्डल	79278	99419	90791	12329	281817	Lucknow Division
33-फर्रुखाबाद	678	13161	4800	1561	20200	Farrukhabad
34-कन्नौज			0			Kannauj
35-इटावा	848	12097	8826	1472	23243	Etawah
36-औरैया			0			Auraiya
37-कानपुर देहात	37	4215	287	222	4761	Kanpur Dehat
38-कानपुर नगर	29438	25950	27103	10731	93222	Kanpur Nagar
कानपुर मण्डल	31001	55423	41016	13986	141426	Kanpur Division
39-जालौन	3	6833	4322	988	12146	Jalaun
40-झाँसी	27738	16136	5756	1553	51183	Jhansi
41-ललितपुर	377	5559	0	409	409	Lalitpur
झाँसी मण्डल	28118	28528	10078	2950	69674	Jhansi Division
42-हमीरपुर	79	5304	3172	368	8923	Hamirpur
43-महोबा	38	4937	643	229	5847	Mahoba
44-बोंदा	499	10268	1444	846	846	Banda
45-चित्रकूट			2663			Chitrakoot
चित्रकूट धाम मण्डल	616	20509	7922	1443	30490	Chitrakoot Dham Div.
46-फतेहपुर	609	8648	6968	692	16917	Fatehpur
47-प्रतापगढ़	876	10247	1716	463	13302	Pratapgarh
48-कौशाम्बी			0			Kaushambi
49-इलाहाबाद	44815	36656	13398	11479	106348	Allahabad
इलाहाबाद मण्डल	46300	55551	22082	12634	136567	Allahabad Division
50-बाराबंकी	1172	8396	8559	794	18921	Barabanki
51-फैजाबाद	1065	10922	12288	1442	25717	Faizabad
52-अम्बेडकरनगर	0	4420	1747	302	6469	AmbedkarNagar
53-सुल्तानपुर	237	7506	8230	525	16498	Sultanpur
54-अमेठी	1514	2731	2248	141	6634	Amethi
फैजाबाद मण्डल	3988	33975	33072	3204	74239	Faizabad Division
अनुबद्ध.....						Contd...

27 - श्रम एवं रोजगार

Labour & Employment

27.6 - 30प्र0 के सार्वजनिक क्षेत्र में रोजगार
Districtwise Employment in Public Sector in U.P

(31 मार्च की स्थिति)(संख्या)

(No.)(As on 31st March)

वर्ष/जिला/मण्डल/क्षेत्र	केन्द्रीय सरकार Central Govt.	राज्य सरकार State Govt.	अर्द्ध सरकार Quasi Govt.	स्थानीय निकाय Local Body	योग Total	Year/District/Division/Region
1	2	3	4	5	6	1
55-बहराइच	1042	7317	6438	295	15092	Bahraich
56-श्रावस्ती			0			Shrawasti
57-बलरामपुर			0			Balrampur
58-गोंडा	1505	12098	7568	1058	22229	Gonda
देवीपाटन मण्डल	2547	19415	14006	1353	37321	Devipatan Division
59-सिद्धार्थनगर	37	7375	858	204	8474	SiddharthNagar
60-बस्ती	1625	11475	7852	392	21344	Basti
61-संतकबीरनगर			0			Santkabinagar
बस्ती मण्डल	1662	18850	8710	596	29818	Basti Division
62-महाराजगंज	3	7574	1338	531	9446	Maharajganj
63-गोरखपुर	21698	20611	15312	1731	59352	Gorakhpur
64-कुशीनगर	49	5823	1042	359	7273	KushiNagar
65-देवरिया	1470	13630	1719	570	17389	Deoria
गोरखपुर मण्डल	23220	47638	19411	3191	93460	GorakhpurDivision
66-आजमगढ़	261	15264	11570	559	27654	Azamgarh
67-मऊ	693	6656	7716	525	15590	Mau
68-बलिया	1115	15157	2459	609	19340	Ballia
आजमगढ़ मण्डल	2069	37077	21745	1693	62584	Azamgarh Division
69-जौनपुर	1083	10313	11927	1051	24374	Jaunpur
70-गाजीपुर	1494	13775	9281	690	25240	Ghazipur
71-चन्दौली			0			Chandauli
72-वाराणसी	28279	21385	19368	5271	74303	Varanasi
वाराणसी मण्डल	30856	45473	40576	7012	123917	Varanasi Division
73-संतरविदास नगर	0	2973	635	312	3920	SantravidasNagar
74-मिर्जापुर	1048	11935	5281	962	19226	Mirzapur
75-सोनभद्र	641	6464	17040	215	24360	Sonbhadra
विन्ध्याचल मण्डल	1689	21372	22956	1489	47506	Vindhyachal Division
1. पश्चिमी सम्भाग	68826	243347	176119	51111	539403	Western Region
2. केन्द्रीय सम्भाग	110534	146628	133708	24768	415638	Central Region
3. बुन्देलखण्ड सम्भाग	28734	49037	18000	4393	100164	Bundelkhand Region
4. पूर्वी सम्भाग	110550	262307	167031	29686	569574	Eastern Region
उत्तर प्रदेश	318644	701319	494858	109958	1624779	Uttar Pradesh

** मातृ जनपद में सम्मिलित

**Included in Mother District

स्रोत-- प्रशिक्षण एवं सेवायोजन निदेशालय, उत्तर प्रदेश ।

Source- Directorate of Training & Emp., U.P.

27 - श्रम एवं रोजगार
Labour & Employment

27.7 - भारत वर्ष में सार्वजनिक एवं निजी क्षेत्र में राज्यवार अनुमानित रोजगार
Statewise Estimated Employment in Public & Private Sectors in India

(हजार में)

(in 000)

वर्ष/राज्य	सार्वजनिक क्षेत्र					निजी क्षेत्र		महायोग	Year/States
	Public Sector					Private Sector			
	केन्द्रीय सरकार	राज्य सरकार	केन्द्रीय अर्द्ध सरकारी	राज्य अर्द्ध सरकारी	स्थानीय निकाय	बृहत्	लघु	Grand Total	
	Central Govt.	State Govt.	Semi Central Govt.	Semi State Govt.	Local Body	Large	Small		
1	2	3	4	5	6	7	8	9	1
1981-82	3249	5853	2861	1950.5	2033.0	6733.3	814	23493	1981-82
1991-92	3428	7190	3554	2839.3	2198.2	6955.9	890	27056	1991-92
1995-96	3366	7414	3538	2920	2192	7550	961	27941	1995-96
1996-97	3295	7485	3586	2943	2244	7706	979	28245	1996-97
1997-98	3253	7458	3536	2925	2246	7821	927	28166	1997-98
1998-99	3313	7458	3472	2914	2259	7770	928	28113	1998-99
1999-00	3273	7460	3413	2913	2255	7719	827	2796	1999-00
2000-01	3261	7425	3291	2901	2261	1109	943	27789	2000-01
2001-02	3195	7384	3196	2824	2176	7509	924	27206	2001-02
2002-03	3133	7367	3177	2724	2179	7472	949	27000	2002-03
2003-04	3027	7222	3303	2519	2126	7234	1012	26443	2003-04
2004-05	2939	7202	3285	2464	2118	7489	963	26458	2004-05
2005-06	2860	7300	3469	2440	2118	8805		26992	2005-06
2006-07	2800	7209	3447	2414	2132	9274		27278	2006-07
2007-08	2739	7171	3389	2407	1968	9875		27548	2007-08
2008-09	2660	7238	3402	2422	2073	9251	1056	28172	2008-09
2009-10	2552	7353	3458	2410	2089	10846		28708	2009-10
2010-11*	2552	7353	3458	2410	2089	10846		28708	2010-11*
2011-12*	2552	7353	3458	2410	2089	10846		28708	2011-12*
2012-13	2520	7184	3449	2349	2107	10846		28455	2012-13

1.आन्ध्र प्रदेश	185	396	176	281	238	736		2012	1- Andhra Pradesh
2.आसाम	67	316	93	52	10	583		1121	2- Asam
3.बिहार	95	200	47	37	16	26		421	3- Bihar
4.गुजरात	75	170	115	119	318	1196		1993	4- Gujarat
5.हरियाणा	19	245	37	59	14	289		663	5- Haryana
6.हिमाचल प्रदेश	12	190	18	43	4	12		279	6- Himanchal Pradesh
7.जम्मू कश्मीर	28	148	8	9	6	1		201	7- J. & K.
8.कर्नाटक	96	574	163	160	69	1223		2285	8- karnatak
9.केरल	60	268	87	136	25	498		1074	9- Kerala
10.मध्य प्रदेश	129	464	138	62	53	148		995	10- M.P.
11.नागालैण्ड	5	63	3	1	0	2		78	11- Nagaland
12.मणिपुर	4	61	5	3	4	1		77	12- Manipur
13.मेघालय	5	40	6	3	1	1		45	13- Meghalaya
14.ओडिशा	59	357	90	69	16	119		727	14- Odisha
15.महाराष्ट्र	326	530	404	223	647	2177		4307	15- Maharashtra
16.पंजाब	62	254	59	84	28	338		826	16- Punjab
17.राजस्थान	112	600	70	92	71	312		1269	17- Rajasthan

अनुबद्ध.....

Contd--

*वर्ष 2009-10 के आंकड़ों की पुनरावृत्ति

* year 2009-10 data repeated

27 - श्रम एवं रोजगार

Labour & Employment

27.7 - भारत वर्ष में सार्वजनिक एवं निजी क्षेत्र में राज्यवार अनुमानित रोजगार

Statewise Estimated Employment in Public & Private Sectors in India

(हजार में)

(in 000)

वर्ष/राज्य	सार्वजनिक क्षेत्र Public Sector				स्थानीय निकाय Local Body	निजी क्षेत्र Private Sector		महायोग Grand Total	Year/States
	केन्द्रीय सरकार Central Govt.	राज्य सरकार State Govt.	केन्द्रीय अर्द्ध Semi Central Govt.	राज्य अर्द्ध Semi State Govt.		बृहत् Large	लघु Small		
	1	2	3	4		5	6		
18.सिक्किम	18-Sikkim
19.तमिलनाडु	214	548	179	319	174	885	2319	19- Tamilnaidu	
20.त्रिपुरा	7	116	6	7	9	*	141	20- Tripura	
21.उत्तर प्रदेश	320	695	169	335	109	521	2149	21- Uttar Pradesh	
22.पश्चिम बंगाल	273	280	350	103	153	783	1927	22- West Bengal	
23.चण्डीगढ़	11	23	18	2	5	6	99	23- Chandigarn	
24.दिल्ली	203	131	144	36	83	59	861	24- Delhi	
25.गोवा	6	55	14	6	2	4	87	25-Goa	
26.दमन द्वीप	0	1	0	0	*	5	15	26- Goa, Daman Diu	
27.मिजोरम	0	8	0	0	4	0	41	27- Mizorum	
28.अण्डमान निकोबार	5	26	2	1	2	0	37	28- Andman Nicobar	
29.पांडिचेरी	4	15	1	8	2	0	69	29- Pndichery	
30.उत्तराखण्ड	22	107	33	41	12	78	288	30- Uttrakhand	
31.झारखण्ड	89	184	936	40	19	337	1605	31-Jharkhand	
32.छत्तीसगढ़	27	122	77	18	13	36	329	32-Chhatisgarh	
कुल	2520	7184	3449	2349	2107	10846	25455	Total	

स्रोत- रोजगार एवं प्रशिक्षण महानिदेशालय, श्रम मंत्रालय, भारत सरकार, नई दिल्ली ।

Source- Director General of Employment & Training Ministry, Gov. of India, New Delhi.

27- श्रम एवं रोजगार

27.8-उ.प्र. में प्रमुख उद्योगानुसार प्रति श्रामिक वार्षिक कमाई 2012.13

Average Annual Earnings Per Workers by Major Industry Group 2012-13

(हजार ₹ में)

(In 000 Rs.)

	उद्योग		Industries
1	2	3	4
10	खाद्य उत्पाद के विनिर्माण	155	Manufacture of food products
11	पेय उत्पाद के विनिर्माण	204	Manufacture of beverages
12	तम्बाकू उत्पादन का विनिर्माण	147	Manufacture of tobacco products
13	वस्त्र विनिर्माण	138	Manufacture of textiles
14	पहनने के कपड़ों का विनिर्माण	114	Manufacture of wearing apparel
15	चमड़ा एवं चमड़ा उत्पाद का विनिर्माण	113	Manufacture of leather and related products
16	लकड़ी तथा लकड़ी व कार्क के उत्पादों का विनिर्माण फर्नीचर के अतिरिक्त स्ट्रॉ प्लेटिंग वस्तुओं का विनिर्माण	111	Manufacture of wood and products of wood and cork, except furniture; manufacture of articles of straw and plaiting materials
17	कागज तथा कागज उत्पाद का विनिर्माण	139	Manufacture of paper and paper products
18	मुद्रण तथा रिकार्डेड मीडिया का पुनर् उत्पादन	220	Printing and reproduction of recorded media
19	कोयला एवं पेट्रोलियम शोधन उत्पादों का विनिर्माण	737	Manufacture of coke and refined petroleum products
20	रसायन तथा रसायन उत्पादों का विनिर्माण	296	Manufacture of chemicals and chemical products
21	फार्मास्यूटिकल्स, औषधिय एवं वनस्पतिक उत्पाद का विनिर्माण	260	Manufacture of pharmaceuticals, medicinal chemical and botanical products
22	रबड़ तथा प्लास्टिक उत्पादों का विनिर्माण	208	Manufacture of rubber and plastics products
23	अन्य अधात्विक एवं खनिज उत्पादों का विनिर्माण	94	Manufacture of other non-metallic mineral products
24	मूल धातुओं का विनिर्माण	244	Manufacture of basic metals
25	फैब्रिकेटेड धातु उत्पादों का विनिर्माण, मशीनरी तथा उपस्कर के अतिरिक्त	113	Manufacture of fabricated metal products, except machinery and equipment
26	कम्प्यूटर, इलेक्ट्रानिक्स एवं ऑप्टिकल उत्पादों का विनिर्माण	501	Manufacture of computer, electronic and optical products
27	विद्युत उपकरणों का विनिर्माण	262	Manufacture of electrical equipment
28	अन्य मशीनरी तथा उपस्कर का विनिर्माण	311	Manufacture of machinery and equipment n.e.c.
29	मोटर वाहन, ट्रेलरों सेमीट्रेलरों का विनिर्माण	305	Manufacture of motor vehicles, trailers and semi-trailers
30	अन्य परिवहन उपस्कर का विनिर्माण	264	Manufacture of other transport equipment
31	फर्नीचर का विनिर्माण	149	Manufacture of furniture

27- श्रम एवं रोजगार

27.8-उ.प्र. में प्रमुख उद्योगानुसार प्रति श्रामिक वार्षिक कमाई 2012.13

Average Annual Earnings Per Workers by Major Industry Group 2012-13

(हजार ₹ में)

(In 000 Rs.)

उद्योग		Industries	
1	2	3	4
32	अन्य विनिर्माण	180	Other manufacturing
33	मशीनरी तथा उपस्कर का स्थापन एवं मरम्मत	261	Repair and installation of machinery and equipment
35	बिजली, गैस, एवं वातानुकूलिंग की आपूर्ति	282	Electricity, gas, steam and air conditioning supply
36	पानी का संग्रहण, शुद्धीकरण तथा आपूर्ति	186	Water collection, treatment and supply
38	वेस्ट कलेक्शन,ट्रीटमेंट एवं डिस्पोजल क्रियाएं	110	Waste collection, treatment and disposal activities; materials
42	सिविल इंजीनियरिंग		Civil engineering
43	विशिष्ट निर्माण क्रियाएं		Specialized construction activities
45	मोटर वाहनों व मोटर साइकिलों का थोक एवं फुटकर व्यापार एवं मरम्मत	199	Wholesale and retail trade and repair of motor vehicles and motorcycles
46	थोक व्यापार, मोटर वाहनों व मोटर साइकिलों के अतिरिक्त		Wholesale trade, except of motor vehicles and motorcycles
47	फुटकर व्यापार,मोटर वाहनों व मोटर साइकिलों के अतिरिक्त		Retail trade, except of motor vehicles and motorcycles
52	भण्डारण एवं सहयोगी क्रियाकलाप हेतु यातायात	114	Warehousing and support activities for transportation
55	आवास		Accommodation
58	प्रकाशन	206	Publishing activities
72	वैज्ञानिक शोध एवं विकास		Scientific research & Development
74	अन्य व्यवसायिक, वैज्ञानिक एवं तकनीकी क्रियाएं	106	Other professional, scientific and technical activities
81	अन्य व्यवसायिक, वैज्ञानिक एवं तकनीकी क्रियाएं	270	Services to buildings and landscape activities
82	कार्यालय प्राशासनिक,कार्यालय सहयोगी एवं अन्य व्यवसाय सहयोगी क्रियाएं	119	Office administrative, office support and other business support activities
93	खेल प्रक्रिया एवं एम्यूजमेन्ट व रिक्रेशन प्रक्रियाएं		Sport, amusement & recreation activities
95	कम्प्यूटर व वैयक्तिक एवं घरेलू सामानों की मरम्मत	192	Repair of computers and personal and household goods
96	अन्य वैयक्तिक सेवा सम्बन्धी क्रियाएं	95	Other personal service activities

स्रोत: वार्षिक उद्योग सर्वेक्षण उ.प्र.

27 - श्रम एवं रोजगार

Labour & Employment

27.9 - लोक सेवा आयोग, उत्तर प्रदेश द्वारा विज्ञापित रिक्तियों तथा संस्तुत किए गए अभ्यर्थियों की संख्या

Number of Posts Advertised & Applicants Recommended by Public Service Commission , U.P.

वर्ष / Year	विज्ञापित रिक्तियों की संख्या No.of Posts Advertised	आवेदकों की संख्या No. of Applicants	साक्षात्कार में उपस्थित अभ्यर्थी Candidates Interviewed	संस्तुत अभ्यर्थियों की संख्या No Of candidates Recommended
1	2	3	4	5
1970-71	2602	30512	6882	3448
1980-81	2990	84621	5466	987
1990-91	893	140580	6752	5000
1995-96	3489	242812	6306	1533
1996-97	2254	431222	7156	3311
1997-98	4123	273158	10918	3035
1998-99	2299	583123	9294	3071
1999-2000	3720	3142274	18157	5344
2000-01	2562	361124	7371	2453
2001-02	1218	381868	1371	339
2003-04	5764	278558	3749	1171
2004-05	964	235555	5454	1089
2005-06	4590	413230	4417	1956
2007-08	4564	164802	10130	1869
2008-09	9087	574973	9917	3341
2009-10	10478	54406	19009	6086
2010-11	4712	116391	23383	6372
2011-12	4859R	415166R	11075R	3369
2012-13	1921	555762	6086	2542
2013-14	21464	1362062	9754	2771
2014-15	5708	2138710	18230	6923
2015-16	4419	1089985	33888	11672

स्रोत:-लोक सेवा आयोग, उ० प्र०, इलाहाबाद

Source- Public Service Commission ,U.P, Allahabad

27 - श्रम एवं रोजगार
Labour & Employment

27.10 - उ०प्र० के कारखानों में दुर्घटनायें

Accidents in Factories of U.P.

मद/वर्ष	1971	1981	1991	2001	2005	2009	2011	2012	2013	2014	2015	2016	Items/Year
1	2	3	4	5	6	7	8	9	10	11	12	13	1
1. कुल	12898	23026	6942	709	259	287	NA	NA	NA	NA	110	109	1- Total
2. घातक	121	95	75	50	66	52	NA	NA	NA	NA	41	46	2- Fatal
3. जो घातक नहीं	12777	22931	6867	659	193	235	NA	NA	NA	NA	69	63	3- Non Fatal
नोट -आयुध कारखानों के आँकड़े सम्मिलित नहीं है।													

Note- Excluded the information of Ordinance Factories .

स्रोत-श्रमायुक्त, उत्तर प्रदेश, कानपुर ।

Source- Labour commissioner, U.P., Kanpur.

27 - श्रम एवं रोजगार

Labour & Employment

27.11 - उत्तर प्रदेश में उद्योगानुसार हड़ताल एवं तालाबन्दियों की संख्या 2013.14

Industrywise Number of Strikes & Lock-outs in U.P.2013-14

उद्योग एवं संकेत संख्या	हड़ताल/तालाबंदियों की संख्या	प्रभावित श्रमिकों की संख्या	मानव दिवसों की हानि संख्या	वेतन हानि (000 ₹0)	उत्पादन हानि (000₹0)	Name of Industry & Code No.
	No. of Strikes/ Lock-Outs	No. of Workers Involved	No. of Man Days Lost	Loss in Pay (000Rs.)	Loss in Production (000Rs.)	
1	2	3	4	5	6	1
(20-21)खाद्य पदार्थों का निर्माण	0	0	0	0	0	(20-21) Manufacturing of Food Products
(206)शक्कर के कारखाने	0	0	0	0	0	(206) Sugar Factories
4-(23)सूती मिलें	0	0	0	0	0	4-(23) Cotton Mills
4-(24)ऊनी मिलें	0	0	0	0	0	4-(24) Woollen Mills
5-(251)जूट मिलें	1	2500	450000	**	**	5-(251) Jute Mills
6-(252) वस्त्र उद्योग	0	0	0	0	0	6-(252) Cloth Industry
7-(285)कागज छपाई एवं मुद्रण	0	0	0	0	0	7-(285) Printing & Publishing
8-(29)चमड़े तथा चमड़े का उत्पादन	0	0	0	0	0	8-(29) Leather & Leather Products
9-(310)रसायन एवं रसायनिक उत्पाद	0	0	0	0	0	9-(310) Chemical & Chemical Products
10-(321)शीशा एवं शीशे का उत्पादन	0	0	0	0	0	10-(321) Glass & Glass Products
11-(330-343) लोहा उत्पादन एवं मशीनरी के विविध उद्योग	0	0	0	0	0	11-(330-343) Misc. Industries of Iron Production & Machinery
12- इंजीनियरिंग उद्योग	0	0	0	0	0	12-Engineering Industries
13- विविध उद्योग	1	100	300	150000	0	13- Misc. Industries
योग	2	2600	450300	150000	0	Total

नोट- भारत सरकार के प्रतिरक्षा मंत्रालय के अधीन कारखानों के आँकड़े सम्मिलित नहीं हैं।

Note- Excluded the information of Defence Factories of Govt. of India.

स्रोत-श्रमायुक्त, उत्तर प्रदेश, कानपुर।

Source- Labour commissioner U.P. Kanpur

27 - श्रम एवं रोजगार

Labour & Employment

27.11 - उत्तर प्रदेश में उद्योगानुसार हड़ताल एवं तालाबन्दियों की संख्या 2014.15

Industrywise Number of Strikes & Lock-outs in U.P.2014-15

उद्योग एवं संकेत संख्या	हड़ताल/तालाबंदियों की संख्या <small>No. of Strikes/ Lock-Outs</small>	प्रभावित श्रमिकों की संख्या <small>No. of Workers Involved</small>	मानव दिवसों की हानि संख्या <small>No. of Man Days Lost</small>	वेतन हानि (000 ₹0) <small>Loss in Pay (000Rs.)</small>	उत्पादन हानि (000₹0) <small>Loss in Production (000Rs.)</small>	Name of Industry & Code No.
1	2	3	4	5	6	1
(20-21) खाद्य पदार्थों का निर्माण	1	107	321	78645	0	(20-21) Manufacturing of Food Products
(206) शक्कर के कारखाने	0	225	4500	507150	0	(206) Sugar Factories
4-(23) सूती मिलें	0	0	0	0	0	4-(23) Cotton Mills
4-(24) ऊनी मिलें	0	0	0	0	0	4-(24) Woollen Mills
5-(251) जूट मिलें	0	0	0	0	0	5-(251) Jute Mills
6-(252) वस्त्र उद्योग	0	0	0	0	0	6-(252) Cloth Industry
7-(285) कागज छपाई एवं मुद्रण	0	0	0	0	0	7-(285) Printing & Publishing
8-(29) चमड़े तथा चमड़े का उत्पादन	0	0	0	0	0	8-(29) Leather & Leather Products
9-(310) रसायन एवं रसायनिक उत्पाद	0	0	0	0	0	9-(310) Chemical & Chemical Products
10-(321) शीशा एवं शीशे का उत्पादन	0	0	0	0	0	10-(321) Glass & Glass Products
11-(330-343) लोहा उत्पादन एवं मशीनरी के विविध उद्योग	0	0	0	0	0	11-(330-343) Misc. Industries of Iron Production & Machinery
12- इन्जीनियरिंग उद्योग	1	(90/195)285	(2070/1170)3340	1102500/286650/1389151	0	12-Engineering Industries
13- विविध उद्योग	0	0	0	0	0	13- Misc. Industries
योग	2	617	8161	1974945	0	Total

नोट- भारत सरकार के प्रतिरक्षा मंत्रालय के अधीन कारखानों के आँकड़े सम्मिलित नहीं हैं।

Note- Excluded the information of Defence Factories of Govt. of India.

स्रोत- श्रमायुक्त, उत्तर प्रदेश, कानपुर।

Source- Labour commissioner U.P. Kanpur

27 - श्रम एवं रोजगार

Labour & Employment

27.11 - उत्तर प्रदेश में उद्योगानुसार हड़ताल एवं तालाबन्दियों की संख्या 2015-16

Industrywise Number of Strikes & Lock-outs in U.P.2015-16

उद्योग एवं संकेत संख्या	हड़ताल/तालाबंदियों की संख्या	प्रभावित श्रमिकों की संख्या	मानव दिवसों की हानि संख्या	वेतन हानि (000 ₹0)	उत्पादन हानि (000₹0)	Name of Industry & Code No.
	No. of Strikes/ Lock-Outs	No. of Workers Involved	No. of Man Days Lost	Loss in Pay (000Rs.)	Loss in Production (000Rs.)	
1	2	3	4	5	6	1
(20-21) खाद्य पदार्थों का निर्माण	0	0	0	0	0	(20-21) Manufacturing of Food Products
(206) शक्कर के कारखाने	0	0	0	0	0	(206) Sugar Factories
4-(23) सूती मिलें	0	0	0	0	0	4-(23) Cotton Mills
4-(24) ऊनी मिलें	0	0	0	0	0	4-(24) Woollen Mills
5-(251) जूट मिलें	0	0	0	0	0	5-(251) Jute Mills
6-(252) वस्त्र उद्योग	0	0	0	0	0	6-(252) Cloth Industry
7-(285) कागज छपाई एवं मुद्रण	1	500	19500	5070000	0	7-(285) Printing & Publishing
8-(29) चमड़े तथा चमड़े का उत्पादन	0	0	0	0	0	8-(29) Leather & Leather Products
9-(310) रसायन एवं रसायनिक उत्पाद	0	0	0	0	0	9-(310) Chemical & Chemical Products
10-(321) शीशा एवं शीशों का उत्पादन	0	0	0	0	0	10-(321) Glass & Glass Products
11-(330-343) लोहा उत्पादन एवं मशीनरी के विविध उद्योग	0	0	0	0	0	11-(330-343) Misc. Industries of Iron Production & Machinery
12- इन्जीनियरिंग उद्योग	0	0	0	0	0	12-Engineering Industries
13- विविध उद्योग	0	0	0	0	0	13- Misc. Industries
योग	1	500	19500	5070000	0	Total

नोट- भारत सरकार के प्रतिरक्षा मंत्रालय के अधीन कारखानों के आँकड़े सम्मिलित नहीं हैं।

Note- Excluded the information of Defence Factories of Govt. of India.

स्रोत- श्रमायुक्त, उत्तर प्रदेश, कानपुर।

Source- Labour commissioner U.P. Kanpur.

27 - श्रम एवं रोजगार

Labour & Employment

27.12 - उत्तर प्रदेश में सदस्यतानुसार श्रमिक संघों का वर्गीकरण 2015

Distribution of trade Unions According to Membership in U.P.2015

क्र०सं Sl. No.	सदस्यता वर्ग	संघों की संख्या No. of Units	प्रतिशत Percentage	सदस्यता Membership	प्रतिशत Percentage	Membership Classes
1	2	3	4	5	6	1
1	50 से कम	51	9.30	1838	0.19	Bellow 50
2	50 से 99	85	15.51	6188	0.64	50 to 99
3	100 से 149	69	12.59	8294	0.86	100 to 149
4	150 से 199	61	11.13	10089	1.05	150 to 199
5	200 से 249	65	11.86	14226	1.49	200 to 249
6	250 से 299	31	5.65	8176	0.85	250 to 299
7	300 से 349	15	2.73	4673	0.49	300 to 349
8	350 से 399	17	3.12	5538	0.58	350 to 399
9	400 से 449	17	3.10	7032	0.73	400 to 449
10	450 से 499	8	1.45	3715	0.38	450 to 499
11	500 से 999	57	10.40	39380	4.12	500 to 999
12	1000 से 4999	47	8.57	98062	10.28	1000 to 4999
13	5000 से 9999	8	1.45	49632	5.20	5000 to 9999
14	10000 और अधिक	17	3.10	696829	73.06	10000 & above
योग		548	100.00	953672	100.00	Total

स्रोत- रजिस्ट्रार ट्रेड यूनियन, उ०प्र०, कानपुर ।

Source- Registrar Trade Union ,U. P. ,Kanpur

27 - श्रम एवं रोजगार

Labour & Employment

27.13 - उत्तर प्रदेश में कारखानों में महिला श्रमिकों की संख्या एवं उनको दी गयी मातृत्व लाभ

No. of Female Workers Employed in Factories in U.P. & Maternity Benefits given to them

मर्दें	वर्ष										Items
	1971	1981	1991	2001	2010	2011	2012	2013	2014	2015	
1	2	3	4	5	7	8	9	10	11	12	1
1. उन कारखानों की संख्या जिनमें मातृत्व लाभ अधिनियम लागू है	316	390	505	410	447	421	443	466	475	391	1. No. of factories in which maternity benefit Act was Inforced.
2. काम पर लगी स्त्रियों की औसत दैनिक संख्या	2801	1010	5103	2510	1736	1157	1000	1015	1029	836	2. Average No. Of daily employed women
3. स्त्रियां जिन्होंने लाभ की मांग की	8	22	82	178	33	22	10	7	8	8	3. Women who claimed benifits
4. स्त्रियों की संख्या जिन्हें पूर्ण या आंशिक लाभ मिला	5	N.A.	44	150	15	10	6	6	6	6	4. No. of women who were given full or part benefits
5. उन मामलों की संख्या जिन्हें पूर्ण या आंशिक लाभ मिला	128	263	381	249	228	435	105	6	6	6	5. No. of cases in which bonus was given
6. बोनस की कुल धनराशि (रु०)	5120	128915	91121	55760997	4166019	3340082	2744250	2917045	33,09,317	3,210,471	6. Total amount of Bonus (Rs.)
7. दी गयी कुल धनराशि (रु०)	5779	165675	287170	6018781	4602452	3617354	3111084	2917045	38,22,926	3,719,005	7. Total amounts given(Rs.)
8. प्रति मामले में मातृत्व लाभ के लिए दी गयी औसत धनराशि (रु०)#	1156	1751	56	2951	29096	27727	61139	558517	85,601	84,755	8. Average amounts given per case of Maternity benefit (Rs.) #

मातृत्व लाभ के अन्तर्गत विवरण पत्र भेजने वाले कारखानों से सम्बन्धित ।

Relates to factories submitting returns, under maternity benefits.

स्रोत- श्रमायुक्त 30 प्र०, कानपुर ।

27 - श्रम एवं रोजगार
Labour & Employment
27.14 - उत्तर प्रदेश में रोजगार बाजार की सूचना

Employment Market Information in U.P.

(31 मार्च को)

(As on 31st March)

मद/उद्योग	वर्ष/Year								Item/Industries
	1994-95	2001-02	2009-10	2010-11	2011-12	2012-13	2013-14	2014-15	
1	2	3	4	5	6	7	8	9	1
(i) सूचना भेजने वाली इकाइयाँ									
									1- Reporting Units
1. कृषि तथा पशुधन	895	769	749	749	757	803	840	879	1. Agriculture & livestock
2. खनिज तथा उत्खनन	21	13	12	12	12	12	12	15	2. Mining & Quarrying
3. विनिर्माण	2996	2224	1963	1951	1961	1988	2032	2067	3. Manufacturing
4. बिजली, गैस	494	396	415	418	420	319	322	336	4. Electricity, Gas
5. निर्माण	1483	1054	1014	1014	1014	1023	1032	1037	5. Construction
6. व्यापार एवं वाणिज्य	983	807	618	619	633	609	612	667	6. Trade & Commerce
7. परिवहन	568	492	493	498	519	434	428	426	7. Transport
8. वित्त, बीमा एवं रियल इस्टेट आदि	5594	5195	5440	5528	5628	5927	5965	6002	8. Financing, Insurance & Real Estate etc.
9. सेवायें	16566	14689	15040	15069	15203	15111	15076	15009	9. Services
योग	29600	25639	25744	25858	26147	26226	26319	26438	Total
(ii) रोजगार									
									II- Employment
(i) कृषि तथा पशुधन									
									(i) Agriculture & Livestock
(क) राजकीय	63571	41680	40820	40060	39797	39995	40941	39016	(a) Public
(ख) निजी	634	285	412	363	370	765	827	667	(b) Private
योग	64205	41965	41232	40423	40167	40760	41768	39683	Total
(ii) खनिज तथा उत्खनन									
									(ii) Mining & Quarrying
(क) राजकीय	8893	4972	4919	1200	4913	4498	4497	4625	(a) Public
(ख) निजी	621	-	12	0	12	67	62	60	(b) Private
योग	9514	4972	4931	1200	4925	4565	4559	4685	Total
(iii) विनिर्माण									
									(iii) Manufacturing
(क) राजकीय	233255	145065	107145	104874	102702	98926	96161	96967	(a) Public
(ख) निजी	261606	219630	260993	270394	291899	298788	308888	315750	(b) Private
योग	494861	364695	368138	375268	394601	397714	405049	412717	Total
(iv) बिजली, गैस									
									(iv) Electricity
(क) राजकीय	93925	77397	62385	61395	60342	47861	47386	47218	(a) Public
(ख) निजी	3272	3325	3257	4470	4415	3936	4228	5383	(b) Private
योग	97197	80722	65642	65865	64757	51797	51614	52601	Total

अनुबद्ध.....

Contd.....

27 - श्रम एवं रोजगार

Labour & Employment

27.14 - उत्तर प्रदेश में रोजगार बाजार की सूचना

Employment Market Information in U.P.

(31 मार्च को)

(As on 31st March)

मद/उद्योग	वर्ष / year								Item/Industries
	1994-95	2001-02	2009-10	2010-11	2011-12	2012-13	2013-14	2014-15	
1	2	3	4	5	6	7	8	9	1
(V) निर्माण									(v) Construction
(क) राजकीय	161746	134153	127093	127468	127311	127596	127612	128384	(a) Public
(ख) निजी	715	154	161	286	289	369	373	364	(b) Private
योग	162461	134307	127254	127754	127600	127965	127985	128748	Total
(vi) व्यापार एवं वाणिज्य									(vi) Trade & Commerce
(क) राजकीय	12303	11681	13845	13684	13657	13779	13032	15961	(a) Public
(ख) निजी	14732	11094	7704	7952	8766	10520	10456	11911	(b) Private
योग	27035	22775	21549	21636	22423	24299	23488	27872	Total
(vii) परिवहन									(vii) Transport
(क) राजकीय	337989	308821	269671	264050	264795	245161	246434	243003	(a) Public
(ख) निजी	2461	1381	13842	19764	22702	3331	3490	3178	(b) Private
योग	340450	310202	283513	283814	287497	248492	249924	246181	Total
(viii) वित्त, बीमा एवं रियल इस्टेट आदि									
(क) राजकीय	134613	113533	110642	110666	111353	103530	103224	102936	(a) Public
(ख) निजी	10595	7292	15756	19802	27834	6376	7794	7479	(b) Private
योग	145208	120825	126398	130468	139187	109906	111018	110415	Total
(ix) सामुदायिक एवं अन्य सेवाएँ									
(क) राजकीय	1075348	880784	893853	898169	902379	943858	1133775	945510	(a) Public
(ख) निजी	238083	212384	213045	213304	223886	280005	595939	299748	(b) Private
योग	1313431	1093168	1106898	1111473	1126265	1223863	1729714	1245258	Total
कुल रोजगार									Total Employment
(क) राजकीय	2121943	1718086	1631942	1626856	1627249	1625204	1624077	1624779	(a) Public
(ख) निजी	532719	455545	520731	542212	580173	604157	618052	636685	(b) Private
योग	2654662	2173631	2152673	2169068	2207422	2229361	2242129	2261464	Total

स्रोत- प्रशिक्षण एवं सेवायोजन निदेशालय, 3090 ।

28 -अधिकोषण एवं बीमा

Banking & Insurance

28.1 - उत्तर प्रदेश में अनुसूचित व्यवसायिक बैंकों की जिलेवार संख्या तथा उनके ऋण जमा अनुपात 2015-16

Districtwise No.of Scheduled commercial Banks & their Credit Deposit Ratio in U.P- 2015-16

जनपद	कार्यालयों की संख्या	ऋण (करोड़ रू0)	जमा राशियाँ (करोड़ रू0)	ऋण जमा अनुपात	District
	No. of Offices	Credit (Cr.Rs.)	Deposit (Cr.Rs.)	Credit Deposit Ratio	
1	2	3	4	5	1
1.सहारनपुर	273	6587	9042	72.85	Saharanpur
2.मुजफ्फरनगर	243	8280	8085	102.41	Muzaffar Nagar
3.शामली	90	1757	2334	75.28	Shamli
4.बिजनौर	258	5859	7972	73.49	Bijnor
5.मुरादाबाद	279	7092	12213	58.07	Moradabad
6.संभल	129	2387	3053	78.19	Sambhal
7.रामपुर	179	2618	3954	66.21	Rampur
8.अमरोहा	162	2305	3628	63.53	Amroha
9.मेरठ	416	11712	22115	52.96	Meerut
10.बागपत	116	1558	2910	53.54	Bagapat
11.गाजियाबाद	437	17037	37069	45.96	Ghaziabad
12.हापुड़	120	2691	3802	70.78	Hapur
13.गौतमबुद्ध नगर	452	31929	67766	43.73	G. buddh Nagar
14.बुलन्दशहर	226	4901	8606	56.95	Bulandshahr
15.मथुरा	262	5637	9703	58.10	Mathura
16.आगरा	485	16526	27541	60.01	Agra
17.फिरोजाबाद	143	2969	5175	57.37	Firozabad
18.मैनपुरी	105	1708	3406	50.15	Mainpuri
19.अलीगढ़	279	6700	13098	51.15	Aligarh
20-हाथरस	125	2268	3136	72.32	Hathras
21.एटा	109	1804	2932	61.53	Etah
22.कासगंज	79	1173	1874	62.59	Kasganj
23.बदायूँ	158	2439	3594	67.86	Badaun
24.बरेली	369	6978	14126	49.40	Bareilly
25.पीलीभीत	142	2576	3007	85.67	Pilibhit
26.शाहजहाँपुर	219	3499	5036	69.48	Shahjahanpur

अनुबद्ध

Contd.....

28 -अधिकोषण एवं बीमा

Banking & Insurance

28.1 - उत्तर प्रदेश में अनुसूचित व्यवसायिक बैंकों की जिलेवार संख्या तथा उनके ऋण

जमा अनुपात 2015-16

Districtwise No.of Scheduled commercial Banks & their Credit Deposit Ratio in U.P- 2015-16

जनपद	कार्यालयों की संख्या	ऋण (करोड़ रु०)	जमा राशियाँ (करोड़ रु०)	ऋण जमा अनुपात	District
	No. of Offices	Credit (Cr.Rs.)	Deposit (Cr.Rs.)	Credit Deposit Ratio	
1	2	3	4	5	1
27.खीरी	247	4084	5058	80.74	kheri
28.सीतापुर	274	2960	5720	51.75	Sitapur
29.हरदोई	230	2932	5475	53.55	Hardoi
30.उन्नाव	200	1995	6762	29.50	Unnao
31.लखनऊ	893	43108	105139	41.00	Lucknow
32.रायबरेली	274	2133	6325	33.72	Raebareli
33.फर्रुखाबाद	119	1718	3854	44.58	Farrukhabad
34.कन्नौज	114	1588	2902	54.72	Kannauj
35.इटावा	113	1300	4570	28.45	Etawah
36.औरैया	96	740	2484	29.79	Auraiya
37.कानपुर देहात	180	1689	3989	42.34	Kanpur Dehat
38.कानपुर नगर	585	20004	56179	35.61	Kanpur Nagar
39.जालौन	126	2064	3435	60.09	Jalaun
40.झाँसी	189	4102	9895	41.46	Jhansi
41.ललितपुर	85	1715	2181	78.63	Lalitpur
42.हमीरपुर	96	1370	2079	65.90	Hamirpur
43.महोबा	60	1289	1733	74.38	Mahoba
44.बाँदा	134	2412	3357	71.85	Banda
45.चित्रकूट	71	956	1543	61.96	Chitrakoot
46.फतेहपुर	182	1797	4908	36.61	Fatehpur
47.प्रतापगढ़	234	1537	6971	22.05	Pratapgarh
48.कौशाम्बी	116	656	2288	28.67	Kaushambi
49.इलाहाबाद	508	7482	30300	24.69	Allahabad
50.बाराबंकी	242	3262	5572	58.54	Barabanki
51.फैजाबाद	179	2040	7282	28.01	Faizabad
52.अम्बेडकरनगर	157	1328	4202	31.60	Ambedkar Nagar
53.सुलतानपुर	166	1523	5389	28.26	Sultanpur
54.अमेठी	202	1805	4537	39.78	Amethi

Contd.....

अनुबद्ध

28 -अधिकोषण एवं बीमा

Banking & Insurance

28.1 - उत्तर प्रदेश में अनुसूचित व्यवसायिक बैंकों की जिलेवार संख्या तथा उनके ऋण

जमा अनुपात 2015-16

Districtwise No.of Scheduled commercial Banks & their Credit Deposit Ratio in U.P- 2015-16

जनपद	कार्यालयों की संख्या	ऋण (करोड़ रू0)	जमा राशियाँ (करोड़ रू0)	ऋण जमा अनुपात	District
	No. of Offices	Credit (Cr.Rs.)	Deposit (Cr.Rs.)	Credit Deposit Ratio	
1	2	3	4	5	1
55.बहराइच	187	2,577	4,289	60.08	Bahraich
56.श्रावस्ती	67	721	1207	59.73	Shrawasti
57.बलरामपुर	128	1,155	3248	35.56	Balrampur
58.गोण्डा	211	2,526	5,848	43.19	Gonda
59.सिद्धार्थनगर	133	988	3280	30.12	Sidarth Nagar
60.बस्ती	152	1487	4974	29.90	Basti
61.संतकबीरनगर	116	858	2807	30.57	Santkibir Nagar
62.महाराजगंज	141	1386	3251	42.63	Maharajganj
63.गोरखपुर	373	6195	23350	26.53	Gorakhpur
64.कुशीनगर	183	1990	5452	36.50	Kushi Nagar
65.देवरिया	201	1722	7363	23.39	Deoria
66.आजमगढ़	297	2187	13086	16.71	Azamgarh
67.मऊ	141	1179	5481	21.51	Mau
68.बलिया	201	1507	7719	19.52	Ballia
69.जौनपुर	300	2469	11362	21.73	Jaunpur
70.गाजीपुर	248	2084	8866	23.51	Ghazipur
71.चन्दौली	148	1252	4096	30.57	Chandauli
72.वाराणसी	436	9636	29358	32.82	Varanasi
73.संतरविदास नगर	113	1442	3782	38.13	St Ravidas Nagar
74.मिर्जापुर	173	1973	5527	35.70	Mirzapur
75.सोनभद्र	142	1836	5719	32.10	Sonbhadra
उत्तर प्रदेश	16018	327749	749371	43.74	Uttar pradesh

स्रोत:- संस्थागत वित्त निदेशालय, उ०प्र०

Source- Directorate of Institutional Finance, U. P.

28 - अधिकोषण एवं बीमा

Banking & Insurance

28.2 - राज्यवार अनुसूचित व्यवसायिक बैंक कार्यालयों की संख्या जमा धनराशि एवं वितरित ऋण मार्च, 2016

Statewise No. of Sch. Commercial Bank Offices & their Deposits & Credits March; 2016

राज्य	कार्यालयों की संख्या	ऋण राशियां (करोड़ रु0में)	जमा (करोड़ रु0में)	ऋण जमा अनुपात	States
	No. of Offices	Credit (Cr.Rs.)	Deposit (Cr. Rs.)	C.D.R	
1	2	3	4	5	1
1. हरियाणा	4505	178241	253707	70.25	1. Haryana
2. जम्मू कश्मीर	1687	35484	81122	43.74	2. Jammu & Kashmir
3. पंजाब	6053	205540	293084	70.13	3. Pubjab
4. राजस्थान	6648	190794	260432	73.26	4. Rajasthan
5. हिमांचल प्रदेश	1497	22500	66793	33.69	5. Himanchal Pradesh
6. दिल्ली	3408	970597	976166	99.43	6. Delhi
7.अरुणांचल प्रदेश	141	2539	8879	28.60	7. Arunachal Pradesh
8. असम	2177	42671	103795	41.11	8. Assam
9. मणिपुर	147	2495	6054	41.21	9. Manipur
10. मेघालय	317	4523	18411	24.57	10. Meghalaya
11. मिजोरम	168	2373	5957	39.84	11. Mizoram
12. नागालैण्ड	151	2637	7796	33.83	12. Nagaland
13. त्रिपुरा	412	6083	17513	34.73	13. Tripura
14. बिहार	6379	81246	245223	33.13	14. Bihar
15. झारखण्ड	2819	46635	162469	28.70	15-Jharkhand

अनुबद्ध

Contd.....

28 - अधिकोषण एवं बीमा

Banking & Insurance

28.2 - राज्यवार अनुसूचित व्यवसायिक बैंक कार्यालयों की संख्या जमा धनराशि एवं वितरित ऋण मार्च, 2016

Statewise No. of Sch. Commercial Bank Offices & their Deposits & Credits March; 2016

राज्य	कार्यालयों की संख्या	ऋण राशियां (करोड़ ₹0में)	जमा (करोड़ ₹0में)	ऋण जमा अनुपात	States
	No. of Offices	Credit (Cr.Rs.)	Deposit (Cr. Rs.)	C.D.R	
1	2	3	4	5	1
16. ओडिशा	4528	85607	212055	40.37	16. Odisha
17. सिक्किम	127	1679	6275	26.76	17. Sikkim
18. पं० बंगाल	7566	333854	615552	54.24	18. West Bengal
19-छत्तीसगढ़	2317	66067	104054	63.49	19Chatteesgarh
20. मध्य प्रदेश	6148	173308	286913	60.40	20 Madhya Pradesh
21. उत्तर प्रदेश	16018	327749	749371	43.74	21Uttar Pradesh
22- उत्तरांचल	1954	33617	97521	34.47	22-Uttranchal
23. गोवा	658	15044	56559	26.60	23Goa
24. गुजरात	7303	392377	522407	75.11	24 Gujrat
25. महाराष्ट्र	11789	2235305	2177596	102.65	25. Maharastra
26. आन्ध्र प्रदेश	6485	222899	213266	104.52	26 Andhra Pradesh
27. कर्नाटक	9469	490848	704274	69.70	27 Karanataka
28. केरल	6166	224800	363511	61.84	28 Kerala
29. तमिलनाडु	9939	682400	604539	112.88	29 Tamil Nadu
30 अन्य	5611	441016	438674	100.53	30.Others
अखिल भारत	132587	7520928	9659968	77.86	All India

स्रोत:- संस्थागत वित्त निदेशालय, ३०१०

Source- Directorate of Institutional Finance ,U. P.

29 - लोक वित्त

Public Finance

29.1 - उत्तर प्रदेश में कुल राजस्व प्राप्तियां

Total Revenue Receipts in U.P.

(लाख रूपये में)

(In Lakh Rs.)

राजस्व स्रोत	2007-08		2008-09		2009-10		Source of Revenue
	वास्तविक		वास्तविक		वास्तविक		
	Actual		Actual		Actual		
	राजस्व	कुल राजस्व से प्रतिशत	राजस्व	कुल राजस्व से प्रतिशत	राजस्व	कुल राजस्व से प्रतिशत	
	Revenue	Percentage to Total Revenue	Revenue	Percentage to Total Revenue	Revenue	Percentage to Total Revenue	
1	2	3	4	5	6	7	1
(अ) केन्द्रीय करों में अंश	2928774	42.6	3090572	39.7	3179667	33.0	(A) Share from Central Taxes
(ब) राज्य कर राजस्व	2495932	36.3	2865897	36.8	3387760	35.1	(B) State Tax Revenue
1. भू राजस्व	39253	0.6	54928	0.7	66314	0.7	1. Land Revenue
2. राज्य उत्पाद शुल्क	394841	5.7	472001	6.1	566606	5.9	2. State Excise Duty
3. स्टाम्प एवं निबन्धन शुल्क	397668	5.8	413827	5.3	456223	4.7	3. Stamp & Registration Fee
4. वाहनों पर कर	114584	1.7	112466	1.4	140350	1.5	4. Taxes on Vehicles
5. बिक्रीकर - व्यापार कर	1502310	21.9	1748205	22.5	2082518	21.6	5. Sales Tax /Trade Tax
6. अन्य कर एवं शुल्क	47276	0.7	64470	0.8	75749	0.8	6. Other Taxes & Duties
(स) करेत्तर राजस्व	581601	8.5	676656	8.7	1360109	14.1	(C) Non-Tax Revenue
1. वन	29480	0.4	27192	0.3	27129	0.3	1. Forest
2. सिंचाई निर्माण कार्य	35322	0.5	29492	0.4	26681	0.3	2. Irrigation works
3. सार्वजनिक निर्माण कार्य सड़कें एवं पुल	10827	0.1	11821	0.2	15990	0.2	3. Civil works, Roads & Bridges
4. शिक्षा, खेल कला एवं संस्कृति	121762	1.8	108062	1.4	233986	2.4	4. Education Sport, Art & Culture
5. चिकित्सा लोक स्वास्थ्य परिवार कल्याण जल सम्पूर्ति एवं सफाई	7322	0.1	61918	0.8	9463	0.1	5. Medical, Public Health, Family Welfare water supply sanitation
6. सामुदायिक विकास	1649	0.0	3971	0.1	9711	0.1	6. Community Development
7. प्रकीर्ण	378642	5.5	43952	0.6	1037149	10.8	7. Miscellaneous
(द) केन्द्र से अनुदान	860940	12.5	1149948	14.8	1714559	17.8	(D) Grants in-aid from Centre
कुल राजस्व प्राप्तियां	6867247	100.0	7783073	100.0	9642095	100.0	Total Revenue Receipts

अनुबद्ध

29 - लोक वित्त

Public Finance

29.1 - उत्तर प्रदेश में कुल राजस्व प्राप्तियां
Total Revenue Receipts in U.P.

(लाख रूपये)

[Lakh Rs.]

राजस्व स्रोत	2012-13		2013-14		2014-15		2015-16		2016-17		Source of Revenue
	वास्तविक		वास्तविक		वास्तविक		पुनरीक्षित अनुमान		आय-व्ययक अनुमान		
	Actual		Actual		Actual		Budget Estimates		Budget Estimates		
	राजस्व	कुल राजस्व से प्रतिशत	राजस्व	कुल राजस्व से प्रतिशत	राजस्व	कुल राजस्व से प्रतिशत	राजस्व	कुल राजस्व से प्रतिशत	राजस्व	कुल राजस्व से प्रतिशत	
	Revenue	Percentage to Total Revenue	Revenue	Percentage to Total Revenue	Revenue	Percentage to Total Revenue	Revenue	Percentage to Total Revenue	Revenue	Percentage to Total Revenue	
1	8	9	10	11	12	13	14	15	16	17	1
(अ) केन्द्रीय करों में अंश	5749785	39.4	6277666	37.3	6662235	34.4	9431346	38.1	10563710	38.5	(A) Share from Central Taxes
(ब) राज्य कर राजस्व	5809836	39.8	6658211	39.6	7417298	38.3	8640010	34.9	10125650	40.2	(B) State Tax Revenue
1. भू-राजस्व	80464	0.6	77200	0.5	52723	0.3	56400	0.2	66000	0.4	1. Land Revenue
2.राज्य उत्पाद शुल्क	978249	6.7	1164384	6.9	1348257	7.0	1645000	6.6	1925000	6.2	2. State Excise Duty
3.स्टाम्प एवं निबन्धन शुल्क	874217	6.0	952092	5.7	1180334	6.1	1394584	5.6	1631960	5.9	3. Stamp & Registration Fee
4.वाहनो पर कर	299292	2.1	344141	2.0	379703	2.0	437852	1.8	512380	1.8	4. Taxes on Vehicles
5.बिक्रीकर-व्यापार कर	3487016	23.9	3964545	23.6	4293456	22.2	4945260	20.0	5794030	25.3	5. Sales Tax /Trade Tax
6.अन्य कर एवं शुल्क	90598	0.6	155849	0.9	162825	0.8	160914	0.6	196280	0.5	6. Other Taxes & Duties
(स) करेतर राजस्व	1296998	8.9	1644981	9.8	1993480	10.3	2278861	9.2	2424085	7.8	(C) Non-Tax Revenue
1. वन	33208	0.2	35456	0.2	41506	0.2	62500	0.3	46800	0.2	1- Forest
2. सिंचाई निर्माण कार्य	25795	0.2	54959	0.3	39675	0.2	51316	0.2	64059	0.2	2- Irrigation works
3.लोक निर्माण कार्य सड़के एवं पुल	28789	0.2	66644	0.4	67036	0.3	81500	0.3	89000	0.2	3-public/ Civil works, Roads & Bridges
4.शिक्षा खेल कला एवं संस्कृति	421169	2.9	641409	3.8	579852	3.0	908493	3.7	1117031	1.5	4. Education Sport, Art & Culture
5.चिकित्सा लोक स्वास्थ्य परिवार कल्याण, जल सम्पत्ति एवं सफाई	12724	0.1	12881	0.1	16866	0.1	17600	0.1	17600	0.1	5. Medical, Public Health, Family Welfare water supply, sanitation
6.सामुदायिक विकास	16880	0.1	5286	0.0	32585	0.2	9000	0.0	5524	0.1	6. Community Development
7. प्रकीर्ण	758433	5.2	828346	4.9	1215960	6.3	1148452	4.6	1084071	5.5	7. Miscellaneous
(द) केन्द्र से अनुदान	1733779	11.9	2240517	13.3	3269148	16.9	4422026	17.9	5042099	13.6	(D) Grants in-aid from Centre
कुल राजस्व प्राप्तियां	14590398	100.0	16821375	100.0	19342161	100.0	24772243	100.0	28155544	100.0	Total Revenue Receipts

स्रोत:- ३०प्र० के आय व्यय की रूप-रेखा, वित्त विभाग, ३०प्र०

Source- U.P. Budget in Brief, Finance Department, U.P.

29 - लोक वित्त

Public Finance

29.2 - उत्तर प्रदेश के राजस्व लेखे का व्यय
Expenditure From Revenue Accounts of Uttar Pradesh

(लाख रूपये)

(Lakh Rs.)

व्यय के प्रकार	2007-08		2008-09		2009-10		2010-11		Type of Expenditure
	वास्तविक		वास्तविक		वास्तविक		वास्तविक		
	actual		actual		actual		actual		
	व्यय	प्रतिशत	व्यय	प्रतिशत	व्यय	प्रतिशत	व्यय	प्रतिशत	
Expenditure	Percentage	Expenditure	Percentage	Expenditure	Percentage	Expenditure	Percentage		
1	2	3	4	5	6	7	8	9	1
1. राज्य के अंग	62997	0.97	74481	0.98	97514	1.09	119481	1.11	1. Organs of State
2. राज कोषीय सेवायें	119233	1.83	144087	1.90	238965	2.67	302561	2.81	2. Fiscal Services
3. ब्याज की अदायगी और ऋण शोधन	1387808	21.28	1453885	19.14	1685508	18.86	2153826	20.00	3. Interest Payment & Servicing Debts
4. प्रशासनिक सेवायें	469132	7.19	609104	8.02	931458	10.42	960787	8.92	4. Administrative Services
5. सामाजिक और सामुदायिक सेवायें	2308557	35.39	2854601	37.58	3206429	35.88	3956671	36.75	5. Social & Community Services
6. आर्थिक सेवायें	1203740	18.46	1414936	18.63	1330800	14.89	1572503	14.60	6. Economic Services
7. अन्य	970854	14.89	1045795	13.77	1446687	16.19	1701732	15.80	7. Others
कुल राजस्व व्यय	6522321	100.00	7596889	100.00	8937361	100.00	10767561	100.00	Total Revenue Expenditure

अनुबद्ध

Contd.....

29 - लोक वित्त

Public Finance

29.2 - उत्तर प्रदेश के राजस्व लेखे का व्यय
Expenditure From Revenue Accounts of Uttar Pradesh

(लाख रुपये)

(Lakh Rs.)

व्यय के प्रकार	2013-14		2014-15		2015-16		2016-17		Type of Expenditure
	वास्तविक		वास्तविक		पुनरीक्षित अनुमान		आय-व्ययक अनुमान		
	actual		actual		Revised Estimates		Budget Estimates		
	व्यय	प्रतिशत	व्यय	प्रतिशत	व्यय	प्रतिशत	व्यय	प्रतिशत	
Expenditure	Percentage	Expenditure	Percentage	Expenditure	Percentage	Expenditure	Percentage		
1	10	11	12	13	14	15	16	17	1
1.राज्य के अंग	161926	1.02	189640	1.11	220410	0.96	289404	1.14	1.Organs of State
2.राज्य कोषीय सेवायें	262563	1.66	282896	1.65	316088	1.38	407320	1.61	2.Fiscal Services
3.ब्याज की अदायगी और ऋण शोधन	2577669	16.30	2336444	13.66	2828027	12.33	3810631	15.04	3. Interest Payment & Servicing Debts
4.प्रशासनिक सेवायें	1240941	7.85	1387537	8.11	1632340	7.12	1924262	7.60	4. Administrative Services
5.सामाजिक और सामुदायिक सेवायें	6075628	38.42	6090578	35.61	9070159	39.55	10178983	40.18	5. Social & Community Services
6.आर्थिक सेवायें	2571072	16.26	3488524	2.40	5352873	23.34	4802118	18.95	6. Economic Services
7.अन्य	2924888	18.49	3327114	14.51	3515520	15.33	3922735	15.48	7. Others
कुल राजस्व व्यय	15814687	100.00	17102733	100.00	22935417	100.00	25335453	100.00	Total Revenue Expenditure

स्रोत:- उ०प्र० के आय व्यय की रूप-रेखा, वित्त विभाग, उ०प्र०

Source- U.P. Budget in Brief, Finance Department, U.P.

29 - लोक वित्त

29.3 - उत्तर प्रदेश का पूंजी बजट

Capital Budget in U.P.

(लाख रुपये)

(Lakh Rs).

शीर्षक	वास्तविक	वास्तविक	वास्तविक	वास्तविक	वास्तविक	पुनरीक्षित अनुमान	आय व्ययक अनुमान	Particulars
	Actual	Actual	Actual	Actual	Actual	Revised Estimates	Budget Estimates	
	2010-11	2011-12	2012-13	2013-14	2014-15	2015-16	2016-17	
1	2	3	4	5	6	7	8	1
(क) कुल प्राप्तियां पूंजी								
								(A) Receipts
1. ऋणों से प्राप्तियां	2139408	1965230	1581995	1490045	3552028	7742185	5826098	1- Receipts from loan
2. ऋणों और अग्रिमों से वसूलियां	48517	13317	41880	58957	26248	77223	30419	2- Collection of loans & advances
3. आकस्मिकता ऋण से अंतरण	---	---	---	---	---	---	---	3- Transferred from contingency fund
योग प्राप्तियां	2187925	1978547	1623875	1549002	3578276	7819408	5856517	Total receipts
(ख) व्यय पूंजी								
								(B) Expenditure
1. पूंजीगत परिव्यय	2027280	2157396	2383429	3286265	5329728	7357566	7187799	1- Capital Expenditure
2. ऋणों से प्रतिदान	738308	828761	890904	816674	941121	1761855	1511427	2- Repayment of loans
3. ऋणों एवं अग्रिमों का संवितरण	96822	97557	100324	147334	187264	988163	658798	3- Disbursement of Loans & advances
4. आकस्मिकता निधि का अंतरण	---	---	---	---	---	---	---	4- Transferred to contingency fund
योग	2862410	3083714	3374657	4250273	6458113	10107584	9358024	Total expenditure
(ग) समग्र बचत (+) या घाटा (-)	-674485	-1105167	-1750782	-2701271	-2879837	-2288176	-3501507	Overall surplus (+) or deficit (-)

..अप्राप्त

..Not Available

स्रोत:- ३०३० के आय व्यय की रूप-रेखा, वित्त विभाग, ३०३०

Source- U.P. Budget in Brief, Finance Department, U.P.

29 - लोक वित्त

Public Finance

29.4 - उत्तर प्रदेश का बजट एक दृष्टि में

Over all Budgetary Position of U.P.

(लाख रुपये)

शीर्षक	वास्तविक	वास्तविक	वास्तविक	वास्तविक	वास्तविक	पुनरीकृत अनुमान	आय व्ययक अनुमान	Particulars
	Actual	Actual	Actual	Actual	Actual	Revised	Budget	
	2009-10	2011-12	2012-13	2013-14	2014-15	2015-16	2016-17	
1	1	2	3	4	5	6	7	1
1.राजस्व लेखे में बचत(+)या घाटा(-)	9552721	698453	518034	1006688	2239428	1836826	2820090	1- Surplus (+) or Deficit (-) on revenue accounts
2.पूजी लेखे में बचत(+)या घाटा(-)	-1091953	-1105167	-1750782	-2701271	-2879837	-2288176	-3501507	2- Surplus (+) or Deficit (-) on capital accounts
3.समेकित निधि में बचत(+)या घाटा(-)	8460768	-406714	-1232748	-1694583	-640409	-451350	-681417	3- Overall Surplus (+) or Deficit (-)
4.नकदी अधिशेष में वृद्धि(+)या कमी (-)								4- Increase (+) or Decrease (-) on cash balance
(क) वर्ष के आरम्भ में अधिशेष	10326	-103397	57982	-111679	14704	191150	38583	A- Opening balance
(ख) वर्ष के अन्त में अधिशेष	21640	57982	-111679	14704	191150	38583	-	B- Closing balance

स्रोत:- 30प्र0 के आय व्यय की रूप-रेखा, वित्त विभाग,

Source- U.P. Budget in Brief, Finance Department

29 - लोक वित्त

Public Finance

29.5 - उत्तर प्रदेश में राजकीय बजट का प्रतिशत वितरण (कार्य सम्बन्धी वर्गीकरण)

Percentage Distribution of Govt.Budget in U.P. (Functional Classification)

शीर्षक	वास्तविक	वास्तविक	वास्तविक	वास्तविक	वास्तविक	पुनरीक्षित अनुमान	आय-व्ययक अनुमान	Particulars
	Actual	Actual	Actual	Actual	Actual	Revised Estimates	Budget Estimates	
	2009-10	2010-11	2011-12	2012-13	2013-14	2014-15	2015-16	
1	2	3	4	5	6	7	8	1
1. सामान्य सेवायें	11.7	19.0	18.5	19.3	22.2	19.6	20.2	1- General services
1.1 सामान्य प्रशासन तथा शांति एवं व्यवस्था	11.6	18.9	18.5	19.3	22.2	19.5	22	1.1 General administration & social security
(1) सामान्य प्रशासन	11	8.8	1.4	1.6	1.4	1.7	1.8	(i) General administration
(2) करों की उगाही पर व्यय	2.6	1.5	1.4	1.4	1.4	1.1	1.4	(ii) Collection of tax exp.
(3) न्याय	1	1.0	1.1	1.0	1.1	1	1	(iii) Judicial
(4) कारागार	0.5	0.7	0.4	0.4	0.4	0.3	0.5	(iv) Jail
(5) पुलिस	0.4	0.4	7.4	8.0	8.3	7	7.8	(v) police
(6) अन्य सामान्य सेवायें	-3.9	6.5	6.8	6.9	9.6	8.4	7.5	(vi) Other General services
1.2 सामान्य शोध	0.1	0.1	0.0	0.0	0.0	0.1	0.2	1.2 General research
2. सुरक्षा	0.5	0.4	0.4	0.4	0.4	0	0	2- Security
3. शिक्षा	19.8	21.0	23.8	21.8	18.1	15.9	17.1	3- Education
3.1 सामान्य प्रशासन विनियम एवं शोध	0.6	0.7	0.5	0.3	0.5	0.6	0.6	3.1 General administration regulation & research
3.2 स्कूलों, विद्यालयों एवं अन्य शिक्षा सम्बन्धी सुविधायें	19.2	20.3	23.3	21.5	17.6	15.3	16.5	3.2 School, Universities & other educational facilities
4. स्वास्थ्य	4.6	5.5	4.9	5.8	5.7	7.8	7.1	4- Health
4.1 सामान्य प्रशासन विनियम एवं शोध	0.6	0.3	0.2	0.2	0.2	0.2	0.2	4.1 General administration regulation & research
4.2 अस्पतालों दवाखानों एवं अन्यव्यक्तिगत स्वास्थ्य सेवायें	4.0	5.2	4.7	5.6	5.5	7.6	6.9	4.2 Hospital, Dispensaries & other private health services

अनुबद्ध.....

29 - लोक वित्त

Public Finance

29.5 - उत्तर प्रदेश में राजकीय बजट का प्रतिशत वितरण (कार्य सम्बन्धी वर्गीकरण)

Percentage Distribution of Govt. in U.P. (Functional Classification)

शीर्षक	वास्तविक	वास्तविक	वास्तविक	वास्तविक	वास्तविक	पुनरीक्षित अनुमान	आय-व्ययक अनुमान	Particulars
	Actual	Actual	Actual	Actual	Actual	Revised Estimates	Budget Estimates	
	2009-10	2010-11	2011-12	2012-13	2013-14	2014-15	2015-16	
1	3	4	5	6	7	8	9	1
5 सामाजिक सुरक्षा एवं कल्याण सेवायें	10.7	9.6	8.9	8.8	9.4	8.5	7.4	5- Social security & welfare services
5.1 समाज कल्याण सेवायें	7.2	6.2	5.7	6.8	7.1	7.8	6.8	5.1 Social welfare services
5.2 समाज सुरक्षा सेवायें	3.5	3.4	3.2	2.0	2.3	0.7	0.6	5.2 Social Security services
6. आवास एवं सामुदायिक सेवायें	5.8	5.0	5.2	4.9	5.1	5.7	6.5	6- Housing & community services
7. सांस्कृतिक एवं धार्मिक सेवायें	-0.2	0.8	-0.4	0.2	-0.1	0.5	0.5	7- Cultural & religious services
8. आर्थिक सेवायें	29.4	21.7	22.1	23.0	25.4	30.4	29.3	8- Economic services
8.1 सामान्य प्रशासन विनियम शोध	0.7	0.8	0.5	0.9	1.3	0.6	1.6	8.1 Hospital, Dispensaries & other private health services
8.2 कृषि, वन, सिंचाई मत्स्य एवं शिकार	8.2	8.9	8.2	7.5	7.6	13.5	8.3	8.2 Agriculture, Forest, Irrigation, Fisheries & Hunting
8.3 खनिज, उद्योग एवं निर्माण	0.8	0.4	0.6	0.6	0.7	0.9	1.3	8.3 Mining industries & construction
8.4 विद्युत, गैस, वाष्प एवं पानी	7.6	5.6	6.2	5.9	7.2	6.3	9.5	8.4 Electricity, gas, steam & water
8.6 परिवहन एवं संचार	7.7	6.8	6.7	7.0	7.9	8.5	8	8-6 Transport & communication
8.7 अन्य आर्थिक सेवायें	4.4	-0.8	-0.1	1.1	0.7	0.6	0.6	8.7 Other economic services
9. अन्य सेवायें	17.7	17.0	16.6	15.8	13.8	11.6	11.9	9- Other services
9.1 विपदा सहायता	0.0	0.4	0.0	0.0	0.0	0.0	0.0	9.1 Relief on calamities
9.2 अन्य विविध कार्य	17.7	16.6	16.6	15.8	13.8	11.6	11.9	9.2 Other Miscellaneous services
योग	100.0	100.0	100.0	100.0	100.0	100.0	100.0	Total

स्रोत: उ०प्र० आय व्ययक सम्बन्धी वर्गीकरण

29 - लोक वित्त

Public Finance

29.6 - उत्तर प्रदेश में राजकीय बजट का प्रतिशत वितरण (आर्थिक वर्गीकरण)

Percentage Distribution of Govt. Budget in U.P. (Economic Classification)

आर्थिक वर्गीकरण	वास्तविक	वास्तविक	वास्तविक	वास्तविक	वास्तविक	पुनरीक्षित अनुमान	आय-व्ययक अनुमान	Economic Classification
	Actual	Actual	Actual	Actual	Actual	Revised Estimates	Budget Estimates	
	2009-10	2010-11	2011-12	2012-13	2013-14	2014-15	2015-16	
1	2	3	4	5	6	7	8	1
1. चालू व्यय	76.3	76.9	77.7	77.5	772.0	70.0	71.2	1- Current expenditure
1.1 खपत सम्बन्धी शुद्ध व्यय	31.3	30.2	31.6	31.5	27.9	26.0	27.8	1.1 Net consumption expenditure
1.2 साधारण ऋण पर व्याज	11.1	11.0	10.5	10.5	8.9	7.4	7.5	1.2 Interest on ordinary loan
1.3 राज्य सहायता	7.1	7.0	7.1	7.2	6.7	6.9	6.2	1.3 State subsidies
1.4 परिवारों के आय खाते में तथा अन्य संस्थाओं को अन्तरण	23.5	25.2	24.6	24.6	27.0	25.1	25.6	1.4 Trans. to accounts of households & other institutions
1.5 स्थानीय निकायों को चालू कार्य संचालन के लिये अन्तरण	3.3	3.5	3.9	3.9	6.7	4.6	4.1	1.5 Transfer to local bodies current expenditure
2. पूंजीगत व्यय	23.7	23.1	22.3	22.3	22.8	30.0	28.8	2- Capital expenditure
2.1 कुल स्थिर पूंजी निर्माण	4.0	11.6	9.2	9.2	12.6	17.4	16.4	2.1 Total fixed capital formation
(1) भवन एवं अन्य निर्माण कार्य	3.7	11.1	8.8	8.8	12.0	16.0	15.5	(i) Building & other construction
(2) मशीन एवं उपकरण	0.3	0.5	0.4	0.4	0.6	1.4	0.9	(ii) Machine & tools
2.2 स्टॉकों में शुद्ध वृद्धि	3.3	-1.4	-0.5	-0.5	-0.1	-0.2	0.0	2.2 Net increase in stock
2.3 पूंजीगत अन्तरण	3.5	3.1	3.9	3.9	1.0	2.5	1.8	2.3 Capital transfer
(1) स्थानीय निकायों को	0.0	0.5	0.9	0.9	0.2	1.5	0.7	(i) To local Bodies
(2) अन्य सेक्टरों को	3.5	2.6	3.0	3.0	0.8	1.0	1.1	(ii) To other sectors
2.4 पूंजीगत शेयरों में निवेश	5.5	3.6	3.1	3.1	3.9	5.4	5.5	2.4 Investment in capital shares
2.5 ऋण एवं अग्रिम	0.9	0.8	0.7	0.7	0.8	1.0	1.0	2.5 Loans & advances
(1) स्थानीय निकायों को	0.2	0.2	0.2	0.2	0.4	0.4	0.2	(i) To local Bodies
(2) अन्य सेक्टरों को	0.7	0.6	0.5	0.5	0.4	0.6	0.8	(ii) To other sectors
2.6 सार्वजनिक ऋणों की अदायगी	6.5	5.4	5.9	5.9	4.6	3.9	4.1	2-6 Repayment of public loans
योग	100.0	100.0	100.0	100.0	100.0	100.0	100.0	Total

स्रोत: 3090 आय व्ययक सम्बन्धी वर्गीकरण

Source-.Budget Classification of U.P.

29 - लोक वित्त

Public Finance

29.7 - उत्तर प्रदेश में भू-राजस्व की जिलेवार मांग/वसूली के आंकड़े-2016

Districtwise Figures of Demand & Collection of Land Revenue in U.P. 2016

(30 सितम्बर की स्थिति) (लाख रु. में)

(As on 30th Sept.)(In Lakh Rs.)

वर्ष/जिला/मण्डल- क्षेत्र	संशोधित मांग/ revised Demand	स्थगन/ stay	राजमांग / Net Demand	मासिक वसूली/ onthly collection	क्रमिक वसूली/ gradual collection	Year/District/ Division/Region
1	2	3	4	5	6	1
1-सहारनपुर	59.80	0.00	59.80	2.07	59.80	Saharanpur
2-मुजफ्फरनगर	48.06	0.00	48.06	4.01	48.95	MuzaffarNagar
3-शामली	21.28	0.00	21.28	1.26	21.52	Shamli
सहारनपुर मण्डल	129.14	0.00	129.14	7.34	130.27	Saharanpur Division
4-बिजनौर	63.58	0.00	63.58	0.00	63.58	Bijnor
5-मुरादाबाद	41.49	0.00	41.49	0.57	41.88	Moradabad
6-संभल	28.75	0.00	28.75	0.56	29.19	Sambhal
7-रामपुर	30.56	0.65	29.91	0.18	29.91	Rampur
8-अमरोहा	27.16	0.00	27.16	0.50	27.73	Amroha
मुरादाबाद मण्डल	191.54	0.65	190.89	1.81	192.29	Moradabad Division
9-मेरठ	39.37	0.00	39.37	2.35	39.92	Meerut
10-बागपत	16.67	0.00	16.67	2.52	16.96	Bagapat
11-गाजियाबाद	10.15	0.00	10.15	0.45	10.22	Ghaziabad
12-हापुड	14.36	0.00	14.36	0.73	15.49	Hapur
13-गौतमबुद्ध नगर	10.73	0.00	10.73	0.59	10.78	GautambuddhNagar
14-बुलन्दशहर	40.97	0.00	40.97	1.78	40.97	Bulandshahr
मेरठ मण्डल	132.25	0.00	132.25	8.42	134.34	Meerut Division
15-मथुरा	47.90	0.00	47.90	12.22	45.81	Mathura
16-आगरा	22.71	0.00	22.71	3.75	23.16	Agra
17-फिरोजाबाद	53.15	0.00	53.15	12.20	53.15	Firozabad
18-मैनपुरी	32.87	15.25	17.62	2.38	17.62	Mainpuri
आगरा मण्डल	156.63	15.25	141.38	30.55	139.74	Agra Div.
19-अलीगढ़	48.08	0.00	48.08	0.87	48.08	Aligarh
20-हाथरस	36.34	21.18	15.16	0.64	15.16	Hathras
21-एटा	26.84	0.00	26.84	1.44	26.84	Etah
22-कासगंज	14.21	0.00	14.21	0.00	14.21	Kasganj
अलीगढ़ मण्डल	125.47	21.18	104.29	2.95	104.29	Aligarh Div.
23-बदायूं	56.75	0.00	56.75	4.11	57.38	Badaun
24-बरेली	58.47	0.00	58.47	0.38	59.15	Bareilly
25-पीलीभीत	37.07	0.02	37.05	1.99	37.05	Pilibhit
26-शाहजहाँपुर	77.00	23.71	53.29	7.39	53.29	Shahjahanpur
बरेली मण्डल	229.29	23.73	205.56	13.87	206.87	Bareilly Division

अनुबद्ध.....

Contd-----

29 - लोक वित्त

Public Finance

29.7 - उत्तर प्रदेश में भू-राजस्व की जिलेवार मांग/वसूली के आंकड़े-2016

Districtwise Figures of Demand & Collection of Land Revenue in U.P. 2016

(30 सितम्बर की स्थिति) (लाख रु. में)

(As on 30th Sept.)(In Lakh Rs.)

वर्ष/जिला/मण्डल-क्षेत्र	संशोधित मांग/ revised Demand	स्वयम्/ stay	शुद्धमांग / Net Demand	मासिक वसूली/onthly collection	क्रमिक वसूली/ gradual collection	Year/District/ Division/Region
1	2	3	4	5	6	1
27-खीरी	74.12	0.00	74.12	0.63	74.60	kheri
28-सीतापुर	48.42	0.00	48.42	0.00	48.42	Sitapur
29-हरदोई	49.79	0.00	49.79	1.21	50.26	Hardoi
30-उन्नाव	31.53	0.00	31.53	3.60	31.53	Unnao
31-लखनऊ	19.37	0.00	19.37	1.23	8.80	Lucknow
32-रायबरेली	31.13	5.82	25.31	3.07	25.31	Raebareli
लखनऊ मण्डल	254.36	5.82	248.54	9.74	238.92	Lucknow Division
33-फर्रुखाबाद	12.99	0.00	12.99	1.17	12.99	Farrukhabad
34-कन्नौज	9.80	0.00	9.80	0.48	9.80	Kannauj
35-इटावा	22.52	6.01	16.51	2.49	16.51	Etawah
36-औरैया	28.49	14.96	13.53	1.05	13.53	Auraiya
37-कानपुर देहात	40.12	12.15	27.97	2.25	27.97	Kanpur Dehat
38-कानपुर नगर	35.32	3.31	32.01	5.91	32.01	Kanpur Nagar
कानपुर मण्डल	149.24	36.43	112.81	13.35	112.81	Kanpur Division
39-जालौन	47.71	26.96	20.75	2.24	20.75	Jalaun
40-झाँसी	46.52	38.59	7.93	1.96	7.93	Jhansi
41-ललितपुर	27.23	27.23	0.00	0.00	0.00	Lalitpur
झाँसी मण्डल	121.46	92.78	28.68	4.20	28.68	Jhansi Division
42-हमीरपुर	37.28	17.77	19.51	1.49	19.51	Hamirpur
43-महोबा	29.36	20.89	8.47	2.35	8.47	Mahoba
44-बाँदा	129.21	123.50	5.71	0.92	6.26	Banda
45-चित्रकूट	24.25	23.06	1.19	0.03	1.19	Chitrakoot
चित्रकूट धाम मण्डल	220.10	185.22	34.88	4.79	35.43	Chitrakoot Dham Div.
46-फतेहपुर	71.77	42.86	28.91	4.21	28.91	Fatehpur
47-प्रतापगढ़	30.68	3.87	26.81	1.60	26.81	Pratapgarh
48-कौशाम्बी	37.80	27.22	10.58	0.41	10.58	Kaushambi
49-इलाहाबाद	68.40	33.34	35.06	1.26	35.06	Allahabad
इलाहाबाद मण्डल	208.65	107.29	101.36	7.48	101.36	Allahabad Division
50-बाराबंकी	33.21	0.00	33.21	2.27	33.21	Barabanki
51-फैजाबाद	26.34	18.82	7.52	0.13	7.52	Faizabad
52-अम्बेडकरनगर	13.97	7.38	6.59	0.00	6.59	AmbedkarNagar
53-सुल्तानपुर	28.79	10.91	17.88	0.98	17.88	Sultanpur
54-अमेठी	15.68	0.00	15.68	0.00	15.68	Amethi
फैजाबाद मण्डल	117.99	29.73	80.88	3.38	80.88	Faizabad Division

अनुवद्ध.....

Contd...

29 - लोक वित्त

Public Finance

29.7 - उत्तर प्रदेश में भू-राजस्व की जिलेवार मांग/वसूली के आंकड़े-2016

Districtwise Figures of Demand & Collection of Land Revenue in U.P. 2016

(30 सितम्बर की स्थिति) (लाख रु. में)

(As on 30th Sept.)(In Lakh Rs.)

वर्ष/जिला/मण्डल-क्षेत्र	संशोधित मांग/ revised Demand	स्वयम्/ stay	शुद्धमांग / Net Demand	मासिक वसूली/onthly collection	क्रमिक वसूली/ gradual collection	Year/District/ Division/Region
1	2	3	4	5	6	1
55-बहराइच	29.73	0.00	29.73	0.20	30.05	Bahraich
56-श्रावस्ती	14.96	0.00	14.96	1.03	14.96	Shrawasti
57-बलरामपुर	27.02	8.57	18.45	80.86	18.45	Balrampur
58-गोण्डा	23.62	0.00	23.62	0.00	23.62	Gonda
देवीपाटन मण्डल	95.33	8.57	86.76	82.09	87.08	Devipatan Division
59-सिद्धार्थनगर	28.49	0.00	28.49	4.63	28.49	SiddharthNagar
60-बस्ती	20.27	0.00	20.27	0.20	20.27	Basti
61-संतकबीरनगर	8.03	0.00	8.03	0.00	8.03	Santkabinagar
बस्ती मण्डल	56.79	0.00	56.79	4.83	56.79	Basti Division
62-महाराजगंज	15.85	0.00	15.85	1.86	15.85	Maharajganj
63-गोरखपुर	16.73	0.00	16.73	1.29	16.73	Gorakhpur
64-कुशीनगर	16.42	0.00	16.42	0.05	16.42	KushiNagar
65-देवरिया	12.33	0.00	12.33	0.00	12.33	Deoria
गोरखपुर मण्डल	61.33	0.00	61.33	3.20	61.33	Gorakhpur Division
66-आजमगढ़	31.53	0.00	31.53	1.01	31.53	Azamgarh
67-मऊ	20.36	6.57	13.79	1.90	13.79	Mau
68-बलिया	30.11	18.28	11.83	0.70	11.83	Ballia
आजमगढ़ मण्डल	82.00	24.85	57.15	3.61	57.15	Azamgarh Division
69-जाँपुर	20.30	0.00	20.30	1.20	20.30	Jaunpur
70-गाजीपुर	35.93	0.00	35.93	2.27	35.93	Ghazipur
71-चन्दौली	17.58	0.00	17.58	1.38	17.58	Chandauli
72-वाराणसी	8.80	0.00	8.80	0.00	8.80	Varanasi
वाराणसी मण्डल	82.61	0.00	82.61	4.85	82.61	Varanasi Division
73-संतरविदास नगर	8.49	0.92	7.57	1.16	7.57	SantravidasNagar
74-मिर्जापुर	26.66	0.00	26.66	3.31	26.66	Mirzapur
75-सोनभद्र	21.68	17.08	4.60	0.45	4.60	Sonbhadra
विन्ध्याचल मण्डल	56.83	18.00	38.83	4.92	38.83	Vindhyachal Division
1. पश्चिमी सम्भाग	1038	81.78	956	70	961	Western Region
2. केन्द्रीय सम्भाग	435	64.14	371	24	361	Central Region
3. बुन्देलखण्ड सम्भाग	342	278.00	64	9	64	Bundelkhand Region
4. पूर्वी सम्भाग	657	152.96	504	108	504	Eastern Region
उत्तर प्रदेश	2471.01	576.88	1894.13	211.38	1889.67	Uttar Pradesh

अनुबद्ध

Contd-----

29 - लोक वित्त

Public Finance

29.7 - उत्तर प्रदेश में भू-राजस्व की जिलेवार मांग/वसूली के आंकड़े, 2016

Districtwise Figures of Demand & Collection of Land Revenue in U.P. 2016

(30 सितम्बर की स्थिति) (लाख रु.

(As on 30th Sept.)(In Lakh Rs.)

वर्ष/जिला/मण्डल/ क्षेत्र	बकाया शुद्ध मांग से /outstanding Net Demand	बकाया संशोधित मांग से/ outstanding revised demand	प्रतिशत शुद्ध मांग से percentage from net demand	गतवर्ष इयी अवधि में कमिक वसूली/gradual collection from	गतवर्ष की तुलना में कमी/वृद्धि increase/decreas e from last year	Year/District/Division/Region
1	7	8	9	10	11	1
1-सहारनपुर	0	0	100	61.7	-1.9	Saharanpur
2-मुजफ्फरनगर	-0.89	-0.89	101.85	44.87	4.08	MuzaffarNagar
3-शामली	0.00	0.00	100.00	61.70	-1.90	Shamli
सहारनपुर मण्डल	-1.13	-1.13	100.88	128.20	2.07	Saharanpur Division
4-बिजनौर	0.00	0.00	100.00	64.17	-0.59	Bijnor
5-मुरादाबाद	-0.39	-0.39	100.94	14.64	27.24	Moradabad
6-संभल	-0.44	-0.44	101.53	28.95	0.24	Sambhal
7-रामपुर	0.00	0.65	100.00	30.68	-0.77	Rampur
8-अमरोहा	-0.57	-0.57	102.10	27.43	0.30	Amroha
मुरादाबाद मण्डल	-1.40	-0.75	100.73	165.87	26.42	Moradabad Division
9-मेरठ	-0.55	-0.55	101.40	42.41	-2.49	Meerut
10-बागपत	-0.29	-0.29	101.74	17.34	-0.38	Bagapat
11-गाजियाबाद	-0.07	-0.07	100.69	10.00	0.22	Ghaziabad
12-हापुड़	-1.13	-1.13	107.87	15.67	-0.18	Hapur
13-गौतमबुद्ध नगर	-0.05	-0.05	100.47	6.89	3.89	GautambuddhNagar
14-बुलन्दशहर	0.00	0.00	100.00	41.87	-0.90	Bulandshahr
मेरठ मण्डल	-2.09	-2.09	101.58	134.18	0.16	Meerut Division
15-मथुरा	2.09	2.09	95.64	20.31	25.50	Mathura
16-आगरा	-0.45	-0.45	101.98	17.25	5.91	Agra
17-फिरोजाबाद	0.00	0.00	100.00	0.17	52.98	Firozabad
18-मैनपुरी	0.00	15.25	100.00	11.05	6.57	Mainpuri
आगरा मण्डल	1.64	16.89	98.84	48.78	90.96	Agra Div.
19-अलीगढ़.	0.00	0.00	100.00	49.25	-1.17	Aligarh
20-हाथरस	0.00	21.18	100.00	16.31	-1.15	Hathras
21-एटा	0.00	0.00	100.00	29.55	-2.71	Etah
22-कासगंज	0.00	0.00	100.00	14.49	-0.28	Kasganj
अलीगढ़ मण्डल	0.00	21.18	100.00	109.60	-5.31	Aligarh Div.
23-बदायूँ	-0.63	-0.63	101.11	40.03	17.35	Badaun
24-बरेली	-0.68	-0.68	101.16	23.51	35.64	Bareilly
25-पीलीभीत	0.00	0.02	100.00	37.20	-0.15	Pilibhit
26-शाहजहाँपुर	0.00	23.71	100.00	45.71	7.58	Shahjahanpur
बरेली मण्डल	-1.31	22.42	100.64	146.45	60.42	Bareilly Division
अनुबद्ध.....						Contd-----

29 - लोक वित्त

Public Finance

29.7 - उत्तर प्रदेश में भू-राजस्व की जिलेवार मांग/वसूली के आंकड़े, 2016

Districtwise Figures of Demand & Collection of Land Revenue in U.P. 2016

(30 सितम्बर की स्थिति) (लाख रु.

(As on 30th Sept.)(In Lakh Rs.)

वर्ष/जिला/मण्डल/ क्षेत्र	बकाया शुद्ध मांग से /outstanding Net Demand	बकाया संशोधित मांग से/ outstanding revised demand	प्रतिशत शुद्ध मांग से percentage from net demand	गतवर्ष इयी अवधि में क्रमिक वसूली/gradual collection from	गतवर्ष की तुलना में कमी/बृद्धि increase/decreas e from last year	Year/District/Division/Region
1	7	8	9	10	11	1
27-खीरी	-0.48	-0.48	100.65	43.63	30.97	kheri
28-सीतापुर	0.00	0.00	100.00	51.91	-3.49	Sitapur
29-हरदोई	-0.47	-0.47	100.94	48.85	1.41	Hardoi
30-उन्नाव	0.00	0.00	100.00	31.73	-0.20	Unnao
31-लखनऊ	10.57	10.57	45.43	9.54	-0.74	Lucknow
32-रायबरेली	0.00	5.82	100.00	18.50	6.81	Raebareli
लखनऊ मण्डल	9.62	15.44	96.13	204.16	34.76	Lucknow Division
33-फर्रुखाबाद	0.00	0.00	100.00	11.68	1.31	Farrukhabad
34-कन्नौज	0.00	0.00	100.00	6.66	3.14	Kannauj
35-इटावा	0.00	6.01	100.00	9.05	7.46	Etawah
36-औरैया	0.00	14.96	100.00	12.14	1.39	Auraiya
37-कानपुर देहात	0.00	3.31	100.00	18.63	13.38	Kanpur Dehat
38-कानपुर नगर	0.00	12.15	100.00	16.07	11.90	Kanpur Nagar
कानपुर मण्डल	0.00	36.43	100.00	74.23	38.58	Kanpur Division
39-जालौन	0.00	26.96	100.00	14.45	6.30	Jalaun
40-झाँसी	0.00	38.59	100.00	7.14	0.79	Jhansi
41-ललितपुर	0.00	27.23	100.00	14.01	-14.01	Lalitpur
झाँसी मण्डल	0.00	92.78	100.00	35.60	-6.92	Jhansi Division
42-हमीरपुर	0.00	17.77	100.00	22.58	-3.07	Hamirpur
43-महोबा	0.00	20.89	100.00	10.43	-1.96	Mahoba
44-बाँदा	-0.55	122.95	109.63	8.44	-2.18	Banda
45-चित्रकूट	0.00	23.06	100.00	1.39	-0.20	Chitrakoot
चित्रकूट धाम	-0.55	184.67	101.58	42.84	-7.41	Chitrakoot Dham Div.
46-फतेहपुर	0.00	42.86	100.00	10.56	18.35	Fatehpur
47-प्रतापगढ़	0.00	3.87	100.00	17.77	9.04	Pratapgarh
48-कौशाम्बी	0.00	27.22	100.00	5.77	4.81	Kaushambi
49-इलाहाबाद	0.00	33.34	100.00	9.26	25.80	Allahabad
इलाहाबाद मण्डल	0.00	107.29	100.00	43.36	58.00	Allahabad Division
50-बाराबंकी	0.00	0.00	100.00	24.72	8.49	Barabanki
51-फैजाबाद	0.00	18.82	100.00	0.29	7.23	Faizabad
52-अम्बेडकरनगर	0.00	7.38	100.00	14.42	-7.83	AmbedkarNagar
53-सुल्तानपुर	0.00	10.91	100.00	5.19	12.69	Sultanpur
54-अमेठी	0.00	0.00	100.00	16.05	-0.37	Amethi
फैजाबाद मण्डल	0.00	37.11	100.00	60.67	20.21	Faizabad Division

अनुवद्ध.....

Contd...

29 - लोक वित्त

Public Finance

29.7 - उत्तर प्रदेश में भू-राजस्व की जिलेवार मांग/वसूली के आंकड़े, 2016

Districtwise Figures of Demand & Collection of Land Revenue in U.P. 2016

(30 सितम्बर की स्थिति) (लाख रु.

(As on 30th Sept.)(In Lakh Rs.)

वर्ष/जिला/मण्डल/ क्षेत्र	बकाया शुद्ध मांग से /outstanding Net Demand	बकाया संशोधित मांग से/ outstanding revised demand	प्रतिशत शुद्ध मांग से percentage from net demand	गतवर्ष इयी अवधि में क्रमिक वसूली/gradual collection from	गतवर्ष की तुलना में कमी/वृद्धि increase/decreas e from last year	Year/District/Division/Region
1	7	8	9	10	11	1
55-बहराइच	-0.32	-0.32	101.08	30.49	-0.44	Bahraich
56-श्रावस्ती	0.00	0.00	100.00	15.06	-0.10	Shrawasti
57-बलरामपुर	0.00	8.57	100.00	27.35	-8.90	Balrampur
58-गोण्डा	0.00	0.00	100.00	24.43	-0.81	Gonda
देवीपाटन मण्डल	-0.32	8.25	100.37	97.33	-10.25	Devipatan Division
59-सिद्धार्थनगर	0.00	0.00	100.00	17.48	11.01	SiddharthNagar
60-बस्ती	0.00	0.00	100.00	18.40	1.87	Basti
61-संतकबीरनगर	0.00	0.00	100.00	8.13	-0.10	SantkabirNagar
बस्ती मण्डल	0.00	0.00	100.00	44.01	12.78	Basti Division
62-महाराजगंज	0.00	0.00	100.00	16.47	-0.62	Maharajganj
63-गोरखपुर	0.00	0.00	100.00	17.43	-0.70	Gorakhpur
64-कुशीनगर	0.00	0.00	100.00	14.60	1.82	KushiNagar
65-देवरिया	0.00	0.00	100.00	12.53	-0.20	Deoria
गोरखपुर मण्डल	0.00	0.00	100.00	61.03	0.30	GorakhpurDivision
66-आजमगढ़	0.00	0.00	100.00	6.85	24.68	Azamgarh
67-मऊ	0.00	6.57	100.00	0.85	12.94	Mau
68-बलिया	0.00	18.28	100.00	13.49	-1.66	Ballia
आजमगढ़ मण्डल	0.00	24.85	100.00	21.19	35.96	Azamgarh Division
69-जौनपुर	0	0	100	21.15	-0.85	Jaunpur
70-गाजीपुर	0.00	0.00	100.00	22.47	13.46	Ghazipur
71-चन्दौली	0.00	0.00	100.00	16.13	1.45	Chandauli
72-वाराणसी	0.00	0.00	100.00	9.19	-0.39	Varanasi
वाराणसी मण्डल	0.00	0.00	100.00	68.94	13.67	Varanasi Division
73-संतरविदास नगर	0.00	0.00	100.00	26.66	0.00	SantravidasNagar
74-मिर्जापुर	0.00	0.00	100.00	26.66	0.00	Mirzapur
75-सोनभद्र	0.00	17.08	100.00	14.45	-9.85	Sonbhadra
विन्ध्याचल मण्डल	0.00	5.58	100.00	31.90	-16.70	Vindhyachal Division
1. पश्चिमी सम्भाग	-4	77	1003	773	188	Western Region
2. केन्द्रीय सम्भाग	10	74	496	274	87	Central Region
3. बुन्देलखण्ड	-1	277	202	78	-14	Bundelkhand Region
4. पूर्वी सम्भाग	0	140	1300	393	87	Eastern Region
उत्तर प्रदेश	4.46	568.92	3000.75	1518.34	347.70	Uttar Pradesh

स्रोत : राजस्व परिषद, ३०१० ।

source-Board of Revenue, U.P.

29 - लोक वित्त
Public Finance

29.8 - उत्तर प्रदेश में वस्तुओं के अनुसार आबकारी राजस्व
Excise Revenue by Commodities in U.P.

(लाख रुपये में)								(In Lakh Rs.)
वर्ष/मद	2006-07	2009-10	2011-12	2012-13	2013-14	2014-15	2015-16	Year/Items
1	2	3	4	5	6	7	8	1
1. देशी शराब	201001	306959	434191	479420	551285	690470	795838	1- Country liquors
2. देशी खमीर मदिरा	95	130	90	85	91	103	109	2- Country fermented liquors
3. जौ आदि की मदिरा (माल्ट)	23420	37714	60809	87498	113525	159761	182164	3- Malt liquors
4. विदेशी शराब और आसव	113814	203323	294290	373512	422954	429481	401768	4- Foreign liquors & sprits
5. वाणिज्यिक तथा विकृत की हुई स्पिरिट तथा औषधीय शराब	758	326	718	835	1077	937	1406	5- Commercial denatured sprit and medicated liquors
6. मद्यसार, अफीम आदि से युक्त औषधीय और प्रसाधन सम्बन्धी सामग्री	468	645	714	706	811	788	966	6- Medical & toilet preparationsComm odites,Alcohol, Opium etc.
7. अफीम, भांग तथा अन्य भेषज	2006	2242	2594	2733	3342	3745	4215	7- Opium, hemp & other drugs
8. जुर्माने एवं जन्तियां	172	421	444	366	593	452	526	8- Fines & confictions
9. अन्य प्राप्तियां	13495	14895	20101	33193	70723	64749	21538	9- Other receipts
10. प्रत्यार्पित धनराशि (घटाइये) राज्य आबकारी शुल्क(उप योग)	(-)36	(-)57	(-)34	(-)62	(-)22	(-)2254	(-)142	10- Recoveries of over pay State Excise duties(Sub total)
11. मोटर स्पिरिट तथा डीजल की बिक्री पर कर	-	-	-	-	-			11- Tax on sale of diesel & motor sprit
कुल योग	355193	566598	813917	978286	1164379	1348232	1408388	Total

स्रोत- आबकारी आयुक्त, उ० प्र०, इलाहाबाद ।

29 - लोक वित्त

Public Finance

29.9 भारत वर्ष में रिटर्नस की संख्या अनुमानित कुल आय एवं सीमानुसार देय आयकर, वर्ष 2001-02

Number of Returns and Tax Payable by status and Returned Income Range in India., Year 2001-02

(करोड़ रूपये में)

(In Crores Rs.)

आय सीमा निर्धारण वर्ष/प्राप्त आय की सीमा Assessment year/ Range of Returned Income [000]	व्यक्तिगत / Individuals				अविभाजित हिन्दू परिवार / divided Hindu Family				Un- निबन्धित फर्म / Registered Firm			
	रिटर्नस की संख्या	कुल आय	निर्धारित आय	देय आयकर	रिटर्नस की संख्या	कुल आय	निर्धारित आय	देय आयकर	रिटर्नस की संख्या	कुल आय	निर्धारित आय	देय आयकर
	No. of Returns	gross income	assessed income	Tax Payable	No. of Returns	gross income	assessed income	Tax Payable	No. of Returns	gross income	assessed income	Tax Payable
1	2	3	4	5	6	7	8	9	10	11	12	13
कर योग्य सीमा/Taxable Range												
< 0	62500	-1525	-1594	0	2538	-41	-42	0	52169	-925	-1236	0
0-50	2582314	9999	9148	0	98977	333	311	0	307619	577	434	170
50-60	4041912	22793	22232	227	113703	636	621	6	243206	1920	1331	522
60-150	9361062	91774	88764	4802	156666	1546	1483	82	255415	2899	2415	947
150-500	2278287	53137	91003	7186	50083	1205	1151	168	88805	3726	2371	930
500-1000	270967	19236	18227	4941	7247	517	485	131	27544	3378	1955	766
1000-above	51177	14713	13679	4373	2225	684	580	185	11818	9300	4500	1764
योग Total	18648221	210127	201459	21527	431439	4880	4589	572	986576	20875	11771	5099

अनुबद्ध

Contd-----

29 - लोक वित्त
Public Finance

29.9 (a) भारत वर्ष में रिटर्नस की संख्या अनुमानित कुल आय एवं सीमानुसार देय आयकर, वर्ष 2001-02
Number of Returns and Tax Payable by status and Returned Income Range in India., Year 2001-02

(करोड़ रुपये में)

(In Crores Rs.)

निर्धारण वर्ष/प्राप्त आय की सीमा	अन्य / others				कम्पनी / Company				सम्पूर्ण स्तर/All Status			
	रिटर्नस की संख्या	कुल आय	निर्धारित आय	देय आयकर	रिटर्नस की संख्या	कुल आय	निर्धारित आय	देय आयकर	रिटर्नस की संख्या	कुल आय	निर्धारित आय	देय आयकर
Assessment year/ Range of Returned Income	No. of Returns	gross income	assessed income	Tax Payable	No. of Returns	gross income	assessed income	Tax Payable	No. of Returns	gross income	assessed income	Tax Payable
	14	15	16	17	18	19	20	21	22	23	24	25
कर योग्य सीमा/ Taxable Range												
< 0	53057	-11430	-11653	0	66846	-23737	-24054	0	237110	-37659	-38580	0
0-50	17686	70	35	1	60169	166	84	33	3066765	11144	10013	204
50-60	21210	117	117	1	30152	199	165	65	4450183	25665	24466	821
60-150	13475	318	130	7	48568	598	477	188	9835186	97137	93268	6026
150-500	3306	80	78	11	43547	1671	1224	484	2464028	59819	55828	8779
500-1000	1020	71	69	19	24572	2252	1748	691	331352	25454	22484	6549
1000 -above	804	1589	1316	439	34057	100546	83624	33073	100081	126832	103700	39833
योग Total	110558	-9185	-9908	478	307911	81695	63268	34536	20484705	308392	271179	62212

स्रोत:-आयकर निदेशालय, वित्त मंत्रालय, भारत सरकार

Source- Directorate of Income Tax, Ministry of Finance

सांख्यिकीय सारांश

Statistical Abstract,

29 - लोक वित्त
Public Finance

29.10 भारत में निर्धारण, वर्ष 2016-17 हेतु आयकर की दरें

Rate of Income Tax for Assessment, Year 2016-17 in India

स्तर	शुद्ध आय सीमा (₹0)	आय कर की दर	शिक्षा उपकर	माध्यमिक एवं उच्च शिक्षा उपकर	Status
	Net Income Range (Rs.)	Income Tax Rates	Education cess	Secondary and Higher Education cess	
1	2	3			1
1. अन्य कोई व्यक्तिगत अविभाजित हिन्दू परिवार, अपजीकृत फर्म, व्यक्तिगत अवयव	Up to 2,50,000	Nil / 0	Nil / 0	Nil / 0	1- For any other Individual, every H.U.F./ A.O.P./ B.O.I./artificial juridical person
	2,50,001-5,00,000	10% of income exceeding Rs.2,50,000 10 % (कुल आय - ₹0 2,50,000)₹0	2% of Income tax आय कर का 2%	1% of Income tax आय कर का 1%	
	5,00,001-10,00,000	20 % of income exceeding 5,00,000 ₹20 % (-₹0 5,00,000या उससे अधिक))	2% of Income tax आय कर का 2%	1% of Income tax आय कर का 1%	
	Above Rs.10,00,000	30 % of income exceeding minus Rs. 5,00,000) ₹54,000+30 % (कुल आय -₹0 5,00,000)	2% of Income tax आय कर का 2%	1% of Income tax आय कर का 1%	
प्रवासी वरिष्ठ नागरिक (गत वर्ष की अवधि में किसी समय 60 वर्ष या उससे अधिक)	Up to 3,00,000	Nil / 0	Nil / 0	Nil / 0	2-Resident Senior Citizen (Who is 60 years or more at any time during the previous year)
	3,00,001-5,00,000	10 % of income exceeding 3,00,000)Rs. 10 % (कुल आय -₹0 3,00,000)₹0	2% of Income tax आय कर का 2%	1% of Income tax आय कर का 1%	
	5,00,001-10,00,000	20% of income exceeding Rs. 5,00,000) 20% (कुल आय -₹0 5,00,000)	2% of Income tax आय कर का 2%	1% of Income tax आय कर का 1%	
	Above Rs.10,00,000	30 % of income exceeding Rs. 10,00,000) 30 % (कुल आय -₹0 10,00,000या उससे अधिक))	2% of Income tax आय कर का 2%	1% of Income tax आय कर का 1%	
अनुबद्ध					
Contd-----					
प्रवासी वरिष्ठ नागरिक (गत वर्ष की अवधि में किसी समय 80 वर्ष या उससे अधिक)	Up to 5,00,000	Nil / 0	Nil / 0	Nil / 0	2-Resident Senior Citizen (Who is 80 years or more at any time during the previous year)
	5,00,001-10,00,000	20 % of income exceeding 5,00,000)Rs. 20 % (कुल आय -₹0 5,00,000)₹0	2% of Income tax आय कर का 2%	1% of Income tax आय कर का 1%	
	Above Rs.10,00,000	30 % of income exceeding Rs. 10,00,000) 30 % (कुल आय -₹0 10,00,000या उससे अधिक))	2% of Income tax आय कर का 2%	1% of Income tax आय कर का 1%	
प्रवासी महिला (गत वर्ष की अवधि में किसी समय 65 वर्ष से कम)	Up to 2,50,000	Nil / 0	Nil / 0	Nil / 0	Resident Woman (Who is below 65 years at any time during the previous year)
	2,50,001-5,00,000	10 % of income exceeding Rs. 2,50,000) 10 % (कुल आय -₹0 2,50,000)₹0	2% of Income tax आय कर का 2%	1% of Income tax आय कर का 1%	
	5,00,001-10,00,000	20 % of income exceeding Rs. 5,00,000) ₹ 20 % (कुल आय -₹0 10,00,000)	2% of Income tax आय कर का 2%	1% of Income tax आय कर का 1%	
	Above 10,00,000	30% of income exceeding Rs.10,00,000) ₹30 % (कुल आय -₹0 10,00,000)	2% of Income tax आय कर का 2%	1% of Income tax आय कर का 1%	

नोट-अभिभार -2%आयकर का (यदि आय 10000000/-से अधिक, 5%आयकर का (यदि आय 100000000/- से अधिक)

Note-Surcharge (for the assessment year 2016-17):2% of the income tax amount(if income is greater than Rs. 1,00,00,000/-) and 5% of the income tax amount. Subject to marginal relief (if income is greater than 10,00,00,000/-)

Source : Incometaxindia.gov.in

स्रोत आयकर विभाग की वेबसाइट

29 - लोक वित्त

Public Finance

29.11 - उत्तर प्रदेश में डाकघर बचत योजना

Post Office Saving Schemes in

वित्तीय वर्ष में शुद्ध डाक

Net Savings in the Financial

मद	2001-02	2010-11	2011-12	2012-13	2013-14	2014-15	2015-16	Item
1	2	3	4	5	6	7	8	1
1. डाकघर बचत	187.39	471.48	666.13	585.27	678.35	496.44	927.06	1- Post office savings
2.संचयी सावधि जमा	-	-	-	-	-	-	-	2- Cumulative time deposits
3.आवर्ती जमा	538.97	275.33	318.84	744.69	862.1	376.37	661.32	3- Recurring deposits
4.डाकघर सावधि जमा	307.02	76.61	(-)78.49	910.50	1126.49	1487.00	2076.10	4- Post office time deposits
5.राष्ट्रीय बचत पत्र	750.48	191.44	720.68	3061.87	2862.51	2923.98	1018.89	5- National saving certificates
6.किसान विकास पत्र	1486.09	675.99	(-)609.47	(-)4021.95	(-)2906.97	(-)3140.53	728.84	6- Kisan vikas patra
7.इंदिरा विकास पत्र	-260.36	-	-	-	(-)4.40	(-)2.80	(-)45	7- Indira vikas patra
8.पीपीएफ खाता	117.64	1966.12	2256.58	2919	2641.61	3943.08	4687.49	8- P.P.F. a/c
9.अन्य बचत में जमा (विविध)	1703.08	1951.54	(-)688.70	68.60	283.26	414.71	617.31	Other savings (Misc.)
कुल योग	4830.31	5608.51	2585.57	4267.98	5542.95	6528.22	10716.56	Total

स्रोत-डाकघर बचत निदेशालय,उत्तर प्रदेश,लखनऊ ।

Source- Directorate Of Post Office Savings , U.P L.K.O

30-भाव और सूचकांक

Prices & Indices

30.1(a)- उत्तर प्रदेश के थोक भाव सूचकांक

Index of Wholesale Prices in Uttar Pradesh

वर्ग व मद	प्रतिशत भार Percentage Weight	सूचकांक Indices							Categories & Items
		2000-01	2005-06	2006-07	2007-08	2008-09	2009-10	2010-11	
1	2	3	4	5	6	7	8	9	
1. प्राथमिक वस्तुएं	43.73	979.60	1239.70	1372.80	1532.91	1732.98	1951.53	2000.83	1- Primary Articles
क. खाद्य वस्तुएं	22.93	1046.80	1240.00	1408.60	1524.13	1704.70	2065.10	2112.15	(A) Food Articles
(i) खाद्यान्न	11.97	982.90	1191.30	1442.70	1560.65	1771.61	2080.33	2049.33	(i) Food Grains
(क) अनाज	8.12	704.40	876.70	1028.00	1093.11	1212.55	1349.31	1395.88	(a) Cereals
1. चावल	3.00	649.50	713.20	768.30	873.55	1047.29	1148.32	1222.48	1- Rice
2. गेहूँ	3.90	694.90	937.70	1150.30	1183.72	1264.42	1416.16	1426.67	2- Wheat
3. जौ	0.36	1046.00	1312.60	1501.90	1648.01	1887.73	1835.75	1975.09	3- Barly
4. ज्वार	0.17	1006.90	1239.00	1697.20	1682.30	1573.64	1842.06	2084.18	4- Jwar
5. बाजरा	0.30	694.00	835.90	932.40	915.78	1045.17	1304.34	1297.34	5- Bajra
6. मक्का	0.39	780.30	992.80	1144.00	1238.28	1308.75	1592.76	1656.64	6- Maize
(ख) दालें	3.85	1569.60	1854.00	2316.30	2545.70	2949.49	3620.52	3426.09	(b) Pulses
1. अरहर	1.33	1381.80	1755.30	1886.40	2296.56	2751.52	4400.03	4082.00	1- Arhar
2. उरद	0.24	1637.00	1660.50	2445.60	2578.79	2433.15	3138.38	3622.03	2- Urd
3. मूग	0.16	1521.90	1865.60	2632.60	2472.07	2471.59	4204.32	4575.34	3- Moong
4. मसूर	0.22	1936.90	2207.40	2492.40	3137.51	4570.35	5401.47	4606.35	4- Masur
5. मटर	0.78	1426.00	1482.30	1707.90	2165.12	2812.08	2608.63	2316.31	5- Peas
6. चना	1.13	1810.70	2198.20	3138.50	2990.19	3136.69	3075.34	2988.99	6- Gram
(ii) फल और तरकारी	3.98	972.70	1155.20	1329.30	1373.63	1328.01	1971.94	1817.15	(ii) Fruits & Vegetables
(क) फल	2.37	1229.60	1328.50	1579.90	1521.28	1721.25	2202.15	2331.28	(a) Fruits
1. आम	1.96	748.00	652.90	692.00	645.17	949.07	1649.63	1394.64	1- mango
2. सेब	0.21	811.60	830.00	992.90	1107.60	1168.99	1622.83	1653.06	2- Apple
3. केला	0.02	1875.90	1209.40	1234.30	1156.54	1237.25	1573.40	2028.81	3- Banana
4. मेवा	0.18	2063.90	2375.50	2742.90	2944.22	3108.64	3415.33	4063.80	4- Dry Fruits
(ख) तरकारी	1.61	592.90	899.20	958.90	1155.42	746.84	1631.72	1057.33	(b) Vegetables
1. आलू	1.29	525.60	831.50	916.40	1069.33	593.61	1558.00	827.72	1- Potato
2. प्याज	0.12	1090.90	1779.00	1683.50	2258.02	2228.32	2780.35	3263.94	2- Onion
3. शकरकन्द	0.02	-	1741.00	2182.20	1771.00	1840.39	2277.69	2568.65	3- Sweet Potato
4. टमाटर	0.06	766.80	684.00	842.80	980.17	937.08	930.37	1320.67	4- Tomato
5. गोभी	0.12	780.00	465.30	447.10	582.07	683.58	810.64	1039.25	5- CauliFlower
अनुबद्ध.....									Contd...

30-भाव और सूचकांक

Prices & Indices

30.1(a)- उत्तर प्रदेश के थोक भाव सूचकांक

Index of Wholesale Prices in Uttar Pradesh

वर्ग व मद	प्रतिशत भार Percentage Weight	सूचकांक Indices							Categories & Items
		2000-01	2005-06	2006-07	2007-08	2008-09	2009-10	2010-11	
1	2	3	4	5	6	7	8	9	
(iii) दूध और दुग्ध पदार्थ	5.11	1170.20	1352.20	1372.50	1514.44	1737.66	2007.71	2253.72	(ii) Milk & Milk Products
1. दूध	2.98	1308.30	1540.20	1560.60	1729.58	1960.27	2259.23	2511.89	1- Milk
2. घी	1.46	1009.60	1095.80	1127.50	1218.72	1461.99	1761.63	2010.38	2- Ghee
3. मक्खन	0.65	898.30	1068.00	1057.20	1181.28	1328.45	1402.44	1610.25	3- Butter
4. खोया	0.02	1119.80	1242.80	1415.60	1757.92	1890.46	2077.30	2366.69	4- Khoya
(iv) मांस, मछली और अण्डा	1.12	1325.90	1540.50	1594.40	1854.63	2232.19	2711.00	3332.05	(iv) Meat Fish & Egg
1. मांस	0.75	1609.30	1904.90	1962.60	2305.67	2788.49	3436.16	4273.96	1- Meat
2. मछली	0.21	852.30	941.70	996.90	1109.79	1298.75	1464.78	1694.60	2- Fish
3. अण्डा	0.16	636.10	608.10	641.50	705.01	834.58	929.57	1043.80	3- Egg
(v) मसाले	0.29	854.20	1061.90	1012.60	1019.47	1355.00	1440.19	1817.95	(v) Condiment & Spices
1. धनिया	0.05	819.50	908.30	1074.50	1162.72	2325.09	2024.97	1611.63	1- Coriender
2. हल्दी	0.05	793.20	863.00	824.50	779.64	1103.55	1548.26	3282.67	2- Turmeric
3. मिर्चा	0.11	973.50	879.10	1226.30	1315.06	1397.40	1526.95	1416.73	3- Chillies
4. अदरक (सूखी)	0.08	737.10	1551.00	779.00	648.87	872.71	893.62	1603.12	4- Ginger (dry)
(vi) अन्य खाद्य पदार्थ	0.47	1415.30	1371.50	1402.20	1491.02	1784.24	1928.41	1939.63	(vi) Other Food Articles
1. चाय	0.43	1436.40	1400.00	1430.50	1525.76	1832.39	1983.40	1992.43	1- Tea
2. काफी	0.04	1168.70	1038.30	1071.80	1085.36	1222.03	1286.35	1323.10	2- Coffee
ख- अखाद्य पदार्थ	20.73	822.70	1156.40	1246.30	1437.79	1649.30	1690.03	1735.96	(B) Non- Food Articles
(i) रेशे	1.09	928.60	933.90	942.30	991.23	1105.53	1223.21	1372.01	(i) Fibres
1. कपास	0.66	1039.70	1114.70	1164.40	1261.53	1445.54	1633.37	1889.73	1- Cotton
2. जूट (कच्चा)	0.15	499.50	451.60	439.70	439.74	439.74	439.74	439.74	2- Jute (raw)
3. सन (कच्चा)	0.07	1199.30	1003.30	1035.40	1067.54	1071.92	1139.02	1050.04	4- Hemp (raw)
4. ऊन (कच्चा)	0.21	795.60	689.90	576.30	515.93	531.53	531.53	531.53	3- Wool (raw)
(ii) तिलहन	10.60	742.30	989.50	1016.40	1254.91	1548.88	1538.63	1526.98	(ii) Oil Seed
1. मूगफली	1.16	1074.60	1410.90	1393.80	1790.56	2016.33	2218.16	2251.03	1- Ground nut oil
2. लाही एवं सरसों	7.31	612.60	879.60	894.10	1129.45	1404.46	1325.71	1319.81	2- Rapeseed & Mustard
3. बिनौली	0.07	1152.60	1094.20	1167.40	1232.32	1840.34	2351.42	2426.95	3- Cotton Seed
4. तिल	0.91	1269.00	1212.70	1416.70	1446.91	1867.66	2140.19	2145.42	4- Gingly Seed
5. अलसी	1.15	787.60	1079.80	1085.60	1361.65	1724.37	1677.76	1565.49	5- Lin Seed
(iii) अन्य अखाद्य वस्तु	9.05	904.30	1378.60	1552.10	1705.69	1832.25	1923.47	2024.53	(iii) Other Non Food
1. चमड़ा (कच्चा)	0.22	775.90	872.10	892.10	951.43	1096.29	1243.76	1321.85	1- Leather (raw)
2. खाल (कच्ची)	0.12	886.80	1127.30	1203.40	1315.44	1923.21	2335.94	1937.59	2- Skin (raw)
3. गन्ना	5.99	807.80	1370.20	1518.10	1740.95	1740.95	1827.99	1915.04	3- Sugar Cane
4. इमारतीलकड़ी व लट्टे	0.52	2116.00	2161.30	2242.80	2446.21	2899.07	2918.00	3704.54	4- Timber & Logs

अनुबद्ध

Contd.....

30-भाव और सूचकांक

Prices & Indices

30.1(a)- उत्तर प्रदेश के थोक भाव सूचकांक

Index of Wholesale Prices in Uttar Pradesh

वर्ग व मद	प्रतिशत भार Percentage Weight	सूचकांक Indices							Categories & Items
		2000-01	2005-06	2006-07	2007-08	2008-09	2009-10	2010-11	
1	2	3	4	5	6	7	8	9	
5. तम्बाकू (कच्ची)	0.41	443.90	605.60	735.70	963.70	1080.15	882.67	885.05	5- Tobacco
6. हड्डी (कच्ची)	0.07	333.50	334.50	334.50	334.54	334.54	334.54	334.54	6- Bones (raw)
7. भूसा	1.73	1020.20	1473.40	1806.70	1707.47	2146.06	2315.75	2322.82	7- Bhusa
(ग) खनिज पदार्थ	0.06	28543.80	28986.00	30427.80	36596.40	40174.74	47385.44	49412.05	(C) Minerals
1. चूना पत्थर	0.05	32633.40	33106.30	34761.60	41808.55	45875.90	54152.48	56328.04	1- Lime Stone
2. सिलिका सैंड	0.01	939.40	1174.20	1174.20	1414.39	1691.93	1707.94	2729.15	2- Silica Sand
II-ईंधन,शक्ति,प्रकाश और स्नेहक	7.27	2190.30	3329.50	3540.40	3586.40	4166.96	4203.07	4522.65	(II) Fuel, Power & Light
(i) कोयला खनन	1.48	3147.20	4994.40	5302.20	5503.88	6681.36	6780.82	7204.39	(i) Coal Mining
1.पत्थर का कोयला	1.48	3149.90	4994.40	5302.20	5503.88	6681.36	6780.82	7204.39	1- Coals & cokes
(ii) खनिज तेल	4.26	2066.70	3092.20	3345.10	3323.67	3905.50	3932.56	4330.80	(ii) Mineral Oils
1. मिट्टी का तेल	0.62	1226.00	1630.00	1630.00	1610.47	1495.59	1490.90	1861.51	1- Kerosene
2. पेट्रोल	0.57	1987.20	3129.30	3596.90	3407.24	3922.83	3254.19	3888.68	2- Petrol
3. डीजल	2.38	1982.80	3029.70	3268.30	3132.42	3439.40	3310.37	3757.81	3- Diesel
4. स्नेहक तेल	0.42	3249.60	4280.80	4337.90	4337.90	5384.32	6849.32	6925.42	4- Lubricant
5. फरनेस तेल	0.23	3488.00	5841.50	6811.10	8379.71	13176.35	14067.00	14067.00	5- Furnace Oil
6. एलपीजी सिलिण्डर	0.04	1067.50	1369.20	1369.20	1369.16	1590.72	1541.60	1677.54	L.P.G. Cylinder
(iii) विद्युत	1.53	1608.40	2381.10	2381.10	2464.41	2464.41	2464.41	2464.41	(iii) Electricity
1. विद्युत	1.53	1608.40	2381.10	2381.10	2464.41	2464.41	2464.41	2464.41	1- Electricity
III-विनिर्मित उत्पाद	49.00	1063.60	1366.10	1383.70	1393.41	1585.28	1818.21	1902.33	(III) Manufactured Products
(क) खाद्य उत्पाद	14.78	919.10	1257.10	1279.30	1226.21	1494.36	1992.21	2012.87	(a) Food Products
(i) दुग्धशाला उत्पाद	0.23	666.90	636.40	648.30	649.06	676.71	684.67	683.96	(i) Dairy Products
1.विधायन किया हुआ दूध	0.23	666.90	636.40	648.30	649.06	676.71	684.67	683.96	1- Processed Milk including
(ii)डिब्बा बन्द और सुरक्षित फल और तरकारी	0.16	1009.00	1358.10	1320.80	1340.48	1399.29	1476.96	1586.61	(ii) Canned & preserved fruit
1. फल का रस डिब्बा	0.08	977.40	1121.50	1121.50	1169.52	1240.95	1272.77	1272.77	1- Canned Juices
2. जाम मिश्रित	0.03	1119.90	1638.80	1602.90	1602.86	1624.47	1792.76	2025.15	2- Jam Mixed
3. स्कवैश	0.04	947.40	1617.80	1497.40	1479.61	1542.11	1644.74	1881.58	3- Squash
4. टमाटर केचअप	0.01	1204.40	1330.30	1330.30	1330.31	1389.56	1446.83	1537.68	4- Tomato ketchup
(iii) अनाज मिल उत्पाद	2.81	726.20	926.50	1065.40	1137.05	1249.34	1337.91	1484.09	(iii) Grain Mill
1. मैदा	0.85	669.20	861.20	1019.20	1084.40	1175.87	1276.81	1394.03	1- Maida
2. आटा	1.61	702.40	910.00	1034.70	1100.24	1197.52	1240.26	1393.54	2- Atta
3. सूजी	0.17	656.20	838.30	1024.30	1077.59	1153.77	1271.87	1445.11	3- Suji
4. चोकर	0.11	1261.50	1567.20	1726.20	1903.22	2241.19	2673.78	2993.56	4- Bran
5. चूनी चोकर	0.07	1131.60	1341.00	1426.20	1603.27	2060.69	2457.20	2460.81	5- Chuni Arhar
(iv) बेकरी का उत्पाद	0.21	854.90	997.00	1096.70	1090.45	1172.14	1210.92	1384.22	(iv) Bakery Products
1. बिस्कुट	0.13	622.40	663.00	663.90	705.39	757.26	788.38	995.85	1- Biscuits
2. ब्रेड	0.09	1187.80	1473.90	1716.40	1641.79	1766.17	1815.92	1940.30	2- Bread

अनुबद्ध

Contd-----

30-भाव और सूचकांक

Prices & Indices

30.1(a)- उत्तर प्रदेश के थोक भाव सूचकांक

Index of Wholesale Prices in Uttar Pradesh

वर्ग व मद	प्रतिशत भार Percentage Weight	सूचकांक Indices							Categories & Items
		2000-01	2005-06	2006-07	2007-08	2008-09	2009-10	2010-11	
1	2	3	4	5	6	7	8	9	
(v) चीनीखाण्डसारी एवं गुड़	6.86	1131.70	1617.20	1551.50	1279.30	1704.85	2814.90	2758.09	(v) Sugar Khandsari & Gur
1. चीनी	1.70	900.80	1118.20	1133.90	905.03	1101.43	1822.09	1782.93	1- Sugar
2. देशी शक्कर	1.85	978.40	1191.20	1175.40	969.33	1202.38	1954.58	1965.20	2- Khandsari
3. गुड़	3.31	1336.30	2112.30	1976.70	1645.28	2296.45	3807.07	3703.45	3- Gur
(vi) कन्फैक्शनरी और चाकलेट	0.04	1350.90	1824.60	1865.80	1907.01	1978.84	2030.64	2030.64	(vi) Confectionery & Chocol
1. कन्फैक्शनरी	0.04	1350.90	1824.60	1865.80	1907.01	1978.84	2030.64	2030.64	1- Confectionary
(vii) विविध खाद्य	4.47	722.60	947.40	1030.00	1226.75	1381.66	1262.64	1314.23	(vii) Misc. Food
(क) खाद्य तेल	3.74	619.40	853.50	948.30	1128.04	1236.82	1075.98	1098.70	(a) Edible Oil
1. वनस्पति	2.08	449.30	680.40	768.60	942.82	884.84	712.95	834.99	1- Vanaspati
2. मूगफली तेल	0.67	1176.50	1399.90	1605.70	1835.23	2289.80	2107.46	1888.11	2- Ground nut oil
3. सरसों तेल	0.95	604.70	855.20	890.60	1046.73	1273.77	1144.55	1120.45	3- Mustard oil
4. नारियल तेल	0.02	220.70	349.20	353.00	807.55	1022.64	986.77	907.51	4- Coconut oil
5. तिल तेल	0.01	1060.20	1397.10	1407.70	1475.64	1751.43	1712.98	1891.71	5- Gingily oil
6. महुआ तेल	0.02	478.20	647.60	643.70	655.99	751.01	800.06	809.25	6- Mahua oil
(ख) खली	0.34	1070.20	1208.30	1152.90	1206.60	1640.94	1849.98	2079.61	(b) Oil Cakes
1. मूगफली खली	0.09	1136.00	1136.40	1132.20	1126.27	1169.79	1169.79	1169.79	1- Groundnut cakes
2. सरसों की खली	0.23	1020.10	1232.90	1170.50	1252.08	1867.11	2172.86	2513.29	2- Mustard cakes
3. रेण्डी की खली	0.01	882.80	1064.70	1064.70	1064.66	1064.66	1064.66	1064.66	3- Castor cakes
4. अलसी की खली	0.01	1693.30	1405.40	1027.90	1037.32	1279.58	1365.24	1365.24	4- Linseed cakes
ग) अन्य विविध खाद्य पदार्थ	0.40	1399.30	1610.50	1696.00	2174.99	2526.47	2521.83	2693.81	(c) Other Misc. Products
1. नमक	0.25	904.00	1005.10	1139.30	1778.88	2159.20	2368.34	2575.43	1- Salt
2. ग्लूकोज	0.02	1465.50	1657.80	1657.80	1657.82	1634.62	1618.04	1618.04	2- Glucose
3. कत्या	0.12	2403.10	2941.20	2941.20	3184.18	3534.37	3063.98	3200.02	3- Catechu
4. माल्टेड फूड	0.01	1057.70	1215.70	1219.70	1228.75	1505.57	1583.10	1583.10	4- Malted Food
(ख) पेय, तम्बाकू एवं तम्बाकू उत्पाद	1.37	1281.60	1337.60	1704.70	1760.63	1992.38	2186.60	2213.41	(b) Beverage, Tobacco & T
(i) शराब उद्योग	0.54	982.80	1625.50	1749.40	1806.06	2272.05	2691.54	2691.54	(i) Wine Industry
1. विस्की	0.24	294.00	603.20	627.80	691.12	691.12	1034.10	1034.10	1- Whisky
2. बीयर	0.02	683.30	934.00	937.50	937.50	937.50	1375.00	1375.00	2- Beer
3. देशी शराब	0.04	929.40	6083.80	7206.60	7479.41	8552.70	8955.88	8955.88	3- Country Liquor
4. औद्योगिक अल्कोहल	0.23	1736.10	1931.40	1986.10	2001.74	2885.65	3385.42	3385.42	4- Industrial Alcohol
(ii) अल्कोहल रहित कार्बोनेटीकृत पेय उद्योग	0.10	2803.80	2030.80	2256.40	2276.92	2887.18	3323.08	3692.31	(ii) Soft Drinks, Carbonated

अनुबद्ध

Contd-----

30-भाव और सूचकांक

Prices & Indices

30.1(a)- उत्तर प्रदेश के थोक भाव सूचकांक

Index of Wholesale Prices in Uttar Pradesh

वर्ग व मद	प्रतिशत भार Percentage Weight	सूचकांक Indices							Categories & Items
		2000-01	2005-06	2006-07	2007-08	2008-09	2009-10	2010-11	
1	2	3	4	5	6	7	8	9	
1. बोटलबंद मीठा पेय	0.10	2803.30	2030.80	2256.40	2276.92	2887.18	3323.08	3692.31	1- Bottled Sweet Water
(iii) तम्बाकू विनिर्मित	0.73	1304.80	1035.80	1600.30	1660.32	1670.44	1667.34	1669.58	(iii) Tobacco Manufacturing
1. सिगरेट	0.64	1303.90	966.70	1616.10	1682.95	1682.95	1682.95	1682.95	1- Cigarettes
2. बीड़ी	0.04	2358.50	2625.00	2625.00	2625.00	2625.00	2625.00	2625.00	2- Bidi
3. अन्य तम्बाकू एवं	0.05	525.90	578.10	578.90	605.28	745.39	702.45	733.59	3- Other Tobacco & Tobacc
(ग) कपड़ा	14.74	1040.00	1209.80	1196.30	1201.77	1225.19	1288.06	1473.67	(c) Textiles
(i) सूती वस्त्र	8.74	1193.00	1513.60	1487.70	1487.97	1524.44	1632.11	1935.56	(i) Cotton Textiles
1. सूती धागा	1.94	892.90	2085.90	2085.90	2105.30	2131.12	2684.72	3269.21	1- Cotton Yarn
2. सूती कपड़ा (मिलें)	3.15	1301.70	1310.70	1310.70	1310.70	1310.70	1310.70	1734.33	2- Cotton Cloth (mill)
3. खादी कपड़ा	0.60	1864.00	2858.80	2860.80	2891.32	3429.51	3528.61	3528.61	3- Khadi Cloth
4. हथकरघा पावरलूम कपड़ा	3.04	1142.40	1097.30	1022.50	1004.77	987.30	923.80	984.89	4- Handloom, Powerloom C
5. सूती होजरी वस्तुएं	0.02	854.60	1063.10	1063.10	1063.12	1096.35	1196.01	1196.01	5- Cotton Hosiery goods
(ii) ऊनी धागे एवं कृत्रिम	0.88	561.90	868.20	898.60	986.27	1016.29	999.77	1090.30	(ii) Woolen Yarn & Textiles
1. बुनाई का ऊन एवं धागा	0.13	460.10	2246.20	2453.20	2739.90	2730.27	2617.79	2644.05	1- Knitting wool & woolen y
2. ऊनी कपड़ा एवं ऊनी	0.75	579.80	630.80	630.80	684.24	721.10	721.10	822.70	2- Woolen cloth & woolen K
(iii) रेशमी, कृत्रिम रेशम एवं	0.77	509.10	386.40	386.40	389.09	389.09	389.09	393.67	(iii) Silk, Art silk & synthetic
1. कृत्रिम रेशम एवं कृत्रिम	0.43	595.60	410.00	410.00	410.01	410.01	410.01	410.01	1- Silk, Art silk & synthetic \
2. रेशम एवं कृत्रिम रेशमी	0.02	812.50	900.00	900.00	900.00	900.00	900.00	1075.00	2- Silk & art silk Fabrics
3. नाइलान, टेरीन कपड़ा	0.32	373.20	322.20	322.20	328.62	328.62	328.62	328.62	3- Nylon, Tereline & Mioxec
(iv) जूट, सन एवं मेस्टाका कपड़ा	4.36	921.90	813.40	813.40	813.41	813.41	813.41	813.41	(iv) Jute, hemp & mesta tex
1. टाट पट्टी	0.66	1101.10	497.50	497.50	497.48	497.48	497.48	497.48	1- Hession Cloth
2. बोरा	3.70	890.00	869.70	869.70	869.74	869.74	869.74	869.74	2- Gunny Bags
(घ) कागज एवं कागज उत्पाद	0.25	771.10	1033.10	1034.00	1068.74	1116.48	1075.82	1095.23	(d) Paper & paper products
1. कागज	0.12	890.80	1423.40	1425.20	1495.79	1592.81	1510.17	1549.62	1- Paper
2. बोर्ड	0.13	655.10	655.00	655.00	655.04	655.04	655.04	655.04	2- Board
(ङ) चमड़ा एवं चमड़ा उत्पाद	1.16	1128.00	1228.80	1228.80	1228.79	1293.24	1449.76	1449.76	(c) Leather & leather Produ
1. कमाया हुआ चमड़ा	0.87	1093.80	1240.90	1240.90	1240.89	1326.68	1535.01	1535.01	1- Ilides canned leather
2. जूता	0.29	1231.30	1192.20	1192.20	1192.24	1192.24	1192.24	1192.24	2- Footwear
(च) रबर तथा रबर उत्पाद	0.11	821.20	861.80	876.40	898.87	1079.42	1116.13	1108.98	(f) Rubber & Rubber Produ
1. टायर	0.02	948.20	1007.70	1047.70	1068.21	1197.90	1258.90	1281.27	1- Tyre
2. ट्यूब	0.07	927.20	851.20	860.60	889.79	1137.06	1174.93	1155.29	2- Tube
3. रबर एवं प्लास्टिक के जूते	0.02	257.00	706.90	706.90	706.89	706.89	706.89	706.89	3- Rubber & Plastic shoes

अनुबद्ध

Contd-----

30-भाव और सूचकांक

Prices & Indices

30.1(a)- उत्तर प्रदेश के थोक भाव सूचकांक

Index of Wholesale Prices in Uttar Pradesh

वर्ग व मद	प्रतिशत भार Percentage Weight	सूचकांक Indices							Categories & Items
		2000-01	2005-06	2006-07	2007-08	2008-09	2009-10	2010-11	
1	2	3	4	5	6	7	8	9	
(छ)रसायनएवंरसायन उत्पाद	3.65	921.40	1016.60	1022.10	1038.03	1094.16	1145.71	1160.35	(g) Chemical & chemical pr
(i)आधारभूत औद्योगिक रसायन	0.26	1677.40	1545.70	1545.70	1556.33	1602.52	1617.71	1617.71	(i) Basic industrial chemical
1. क्लोस्टिक सोडा	0.08	1115.90	1282.20	1282.20	1296.67	1317.75	1316.88	1316.88	1- Caustic Soda
2. सोडा ऐश	0.06	1453.90	2218.60	2218.60	2243.85	2319.48	2319.48	2319.48	2- Soda
3. कैल्शियम कार्बोनेट	0.05	3668.90	1059.60	1059.60	1059.60	1059.60	1059.60	1059.60	3- Calcium carbonate
4. अमोनियम क्लोराइड	0.05	1353.20	1730.80	1730.80	1730.77	1842.95	1923.08	1923.08	4- Ammonium chloride
5. बेन्जीन	0.02	1041.00	1364.10	1364.10	1364.12	1382.92	1396.35	1396.35	5- Benzene
6. ब्लीचिंग पाउडर	0.01	974.50	1019.20	1019.20	1028.85	1038.46	1038.46	1038.46	6- Bleaching powder
(ii) उर्वरक	1.03	535.10	664.10	672.70	670.58	681.56	690.67	692.04	(ii) Fertilizers
1. नाइट्रोजन (यूरिया)	1.01	530.40	657.80	668.50	667.06	677.77	686.55	686.55	1- Nitrogen (urea)
2.फास्फैटिक(सुपर फास्फेट)	0.02	814.40	1040.00	924.20	880.48	907.53	936.52	1019.62	2- Phosphetic (superphospl
(iii) कीट नाशक	0.02	1605.40	1733.10	1733.10	1733.10	1733.10	1733.10	1733.10	(iii) Pesticides
1. मेलालथियान	0.02	1605.40	1733.10	1733.10	1733.10	1733.10	1733.10	1733.10	1- Malathion
(iv) रंग एवं वार्निश, कृत्रिम धागा	0.10	804.00	808.90	808.90	819.88	951.72	1048.37	1071.28	(iv) Paint & Varnishes
1. इनामेल रंग	0.06	737.30	732.40	732.40	732.42	879.25	976.56	976.56	1- Enamel paint
2. साधारण रंग	0.03	766.40	884.00	884.00	907.26	1008.06	1130.84	1240.69	2- Paints ordinary
3. वार्निश	0.01	1172.00	1002.90	1002.90	1038.68	1164.04	1207.32	1164.04	3- Varnish
(अ) औषधि एवं दवायें	0.42	866.20	1560.40	1582.20	1602.18	1670.15	1757.51	1842.16	(v) Drugs & medicines
1. पेनीसिलीन	0.13	703.90	1418.40	1418.40	1418.44	1418.44	1418.44	1418.44	1- Penicillin
2. लिवर एक्सट्रैक्ट	0.01	753.20	751.90	751.90	751.88	751.88	751.88	751.88	2- Liver Extract
3. आयुर्वेदिक दवायें	0.20	1021.00	1932.70	1976.20	2016.27	2098.53	2228.19	2400.82	3- Ayurvedic Medicine
4. यूनानी दवायें	0.01	486.90	418.00	424.80	434.33	471.63	484.06	484.06	4- Unani Medicine
5. स्ट्रेप्टोमाइसिन	0.03	997.90	1139.00	1139.00	1138.95	1138.95	1138.95	1138.95	5- Streptomycin
6. शर्बत औषधीय	0.02	755.10	1276.90	1276.90	1276.92	1820.51	2307.69	2307.69	6- Syrup Medicine
7. सल्फाडाइजीन	0.02	434.70	225.80	234.20	236.08	251.61	253.15	253.15	7- Sulphadiazine
viसौन्दर्यप्रसाधन,साबुनएवं डिटरजेंट	0.80	729.60	605.90	610.40	651.51	783.59	903.70	914.97	(vi) Cosmetics, soap & dete
1. साबुन	0.33	891.30	667.00	646.00	742.91	941.38	1143.68	1143.68	1- Soap
2. बालो का तेल	0.01	827.30	900.70	939.80	982.60	1081.54	1187.31	1187.31	2- Hair oil
3. एसेन्सियल आयल	0.36	557.50	552.90	552.90	552.85	617.35	663.42	663.42	3- Essential oil
4. कपूर	0.08	507.10	479.90	606.20	609.53	807.08	950.00	1067.53	4- Camphor
5. दन्त मंजन	0.01	519.20	621.50	647.00	649.72	655.21	659.13	659.13	5- Tooth Powder
6. ग्लिसरीन	0.01	733.60	1185.80	1205.30	1205.29	1227.97	1244.17	1244.17	6- Glycerene

अनुबद्ध

Contd-----

30-भाव और सूचकांक

Prices & Indices

30.1(a)- उत्तर प्रदेश के थोक भाव सूचकांक

Index of Wholesale Prices in Uttar Pradesh

वर्ग व मद	प्रतिशत भार Percentage Weight	सूचकांक Indices							Categories & Items
		2000-01	2005-06	2006-07	2007-08	2008-09	2009-10	2010-11	
1	2	3	4	5	6	7	8	9	
(vii) अखाद्य तेल	0.07	898.10	1060.00	1042.00	1185.99	1422.28	1528.23	1718.32	(vii) Inedible oil
1. अलसी तेल	0.03	611.60	948.70	941.90	1073.52	1282.14	1374.05	1424.69	1- Linseed oil
2. रेण्डी तेल	0.04	1104.60	1140.30	1114.30	1267.08	1523.32	1639.39	1930.00	2- Castor oil
(viii) कृत्रिम रेजीन एवं	0.79	1523.40	1550.60	1550.60	1550.62	1550.62	1550.62	1550.62	(viii) Synthetic resin & plasti
1. रेजीन	0.18	1143.80	1264.50	1264.50	1264.48	1264.48	1264.48	1264.48	1- Resin
2. कृत्रिम रबर	0.61	1633.80	1633.80	1633.80	1633.85	1633.85	1633.85	1633.85	2- Synthetic Rubber
(ix) रंगने वाला पदार्थ व	0.15	420.50	392.50	392.70	422.20	530.41	693.25	635.30	(ix) Dye stuff & other chemi
1. दियासलाई	0.15	420.50	392.50	392.70	422.20	530.41	693.25	635.30	1- Matches
(ज) अधात्विक खनिज	3.37	1665.40	2279.10	2381.60	2615.45	3011.09	3849.86	3989.31	(B) Non metal Mineral produ
(i) संरचनात्मक सामान	1.89	2159.40	2972.10	2923.40	3216.22	3916.84	5009.82	5338.40	(i) Structural products
1. ईंट	1.76	2252.20	3124.10	3071.00	3384.49	4137.11	5312.87	5666.34	1- Bricks
2. टाइल्स	0.13	965.00	965.00	974.40	994.61	1008.63	1008.63	1008.63	2- Tiles
(ii) कांच एवं कांच के उत्पाद	0.11	540.00	601.20	648.00	747.09	825.81	1045.71	1194.39	(ii) Glass & Glass products
1. शीशे का गिलास	0.02	737.20	794.20	927.70	1260.68	1416.67	1862.54	2314.81	1- Tablers
2. लालटेन की चिमनी	0.01	742.60	792.10	816.80	990.10	1084.64	1443.89	1773.93	2- chimneys of lantern
3. चूड़ियां	0.05	340.60	449.10	453.80	459.86	542.30	781.41	844.74	3- Bangles
4. बोतल एवं जार	0.03	666.80	685.80	707.90	707.86	707.86	707.86	707.86	4- Bottles & jars
5. शीशे की चद्दर	0.00	849.00	606.30	893.60	1347.81	1398.35	1199.69	1324.08	5- Sheet Glass
(iii) मिट्टी के बर्तन एवं	0.01	2360.90	1384.80	1384.80	1772.53	1964.55	1706.06	1706.06	(iii) Earthen ware & pottery
1. काकरी	0.01	2360.90	1384.80	1384.80	1772.53	1964.55	1706.06	1706.06	1- crockery
(iv) सीमेंट, चूना एवं प्लास्टर	1.32	1063.80	1473.30	1799.80	1966.45	1965.23	2521.37	2394.56	(iv) Cement, lime & plaster
1. सीमेंट	1.18	1097.60	1527.00	1889.80	2076.30	2074.93	2696.82	2548.26	1- Cement
2. चूना	0.14	780.30	1022.90	1045.60	1045.61	1045.61	1050.65	1106.07	2- Lime
(अ) विविध अधात्विक खनिज	0.04	1239.80	891.30	891.30	891.32	891.32	891.32	891.32	(v) Misc. Non-metallic Mine
1. ए.सी.सी. सीमेंट उत्पाद	0.04	1239.80	891.30	891.30	891.32	891.32	891.32	891.32	1- ACC Cement
(झ) मूल मिश्रित धातु एवं	5.82	1200.60	1864.80	1836.60	1860.70	2339.42	2238.33	2278.85	(I) Basic Metal & Metal Proc
(प) धातु मूल मिश्रित	5.40	1218.10	1952.70	1917.30	1942.12	2447.04	2331.71	2374.96	(i) Basic Metal Alloy
(क) लोहे तथा इस्पात एवं	4.23	1113.80	2083.20	1906.50	1946.38	2598.71	2498.80	2472.97	(a) Iron, Steel & Ferrous All
1. बार एवं राड	2.17	1143.50	1896.00	1855.70	2252.81	3247.56	2753.00	2494.04	1- Bar & Rods
2. इस्पात पिंड	0.84	1450.90	2106.80	2135.90	2135.92	2734.63	3495.15	3495.15	2- Steel ignots
3. लोहे के पाइप	1.21	826.70	2401.80	1838.20	1266.62	1343.60	1352.45	1725.71	3- Iron Pipes
(ख) अलौह मिश्रित धातु	1.18	1592.40	1483.90	1956.30	1926.83	1902.57	1731.89	2023.17	(b) Non-Ferrous Alloys
1. एल्युमिनियम पिंड	0.67	1676.70	1712.20	2251.30	2047.11	1979.80	1738.86	2167.81	1- Alluminium ignots
2. तांबे का तार	0.51	1480.60	1181.20	1565.00	1767.33	1800.16	1722.65	1831.37	2- Copper Wires
अनुबद्ध									Contd-----

30-भाव और सूचकांक

Prices & Indices

30.1(a)- उत्तर प्रदेश के थोक भाव सूचकांक

Index of Wholesale Prices in Uttar Pradesh

वर्ग व मद	प्रतिशत भार Percentage Weight	सूचकांक Indices							Categories & Items
		2000-01	2005-06	2006-07	2007-08	2008-09	2009-10	2010-11	
1	2	3	4	5	6	7	8	9	
(ii) धातु उत्पाद	0.42	974.10	723.80	788.20	803.37	941.95	1025.77	1030.79	(ii) Metal Products
1. टीन के बक्से	0.18	1136.30	397.40	403.70	403.70	462.58	504.63	504.63	1- Tin boxes & containers
2. लालटेन	0.03	831.20	814.00	814.00	814.00	814.00	814.00	814.00	2- Lantern
3. ताले	0.06	706.00	795.10	847.10	861.04	1084.42	1305.48	1305.48	3- Locks
4. बर्तन	0.08	929.70	1084.70	1369.70	1439.39	1668.83	1730.85	1757.28	4- Utensils
5. बोल्ट एवं नट	0.03	1131.00	1296.30	1296.30	1296.30	1841.56	2160.49	2160.49	5- Bolts & Nuts
6. तार क रस्स	0.02	751.40	1156.10	1156.10	1156.07	1156.07	1156.07	1156.07	Wire Chord
7. कब्ज	0.02	682.30	639.50	651.20	651.16	813.95	930.23	930.23	Hinge
(अ)मशीन एवं यातायात	3.09	923.10	1107.80	1125.80	1142.77	1219.93	1242.34	1285.52	(J) Machinery & Transport E
1.मशीन एवं औजार	0.62	1068.90	1190.90	1186.20	1205.74	1435.58	1505.16	1525.74	(i) Machinery&Tools Except
1. ट्रैक्टर	0.42	1233.00	1169.10	1171.20	1187.51	1418.99	1483.40	1483.40	5- Tractor
2. डीजल इंजन	0.07	666.70	1193.10	1193.10	1193.08	1216.48	1260.34	1263.26	6- Diesel Engines
3. तेल मिल यंत्र	0.02	1060.80	1512.60	1585.20	1653.38	1684.04	2124.99	2377.37	7- Oil mill machinery
4. सिलाई मशीन	0.02	868.10	743.10	702.80	702.76	754.70	920.57	931.43	8- Sewing Machine
5. कृषि यंत्र	0.02	534.30	1215.00	1065.70	1365.22	1884.24	1884.24	1825.27	9- Agriculture equipment (T
6. चारा काटने की मशीन	0.08	687.80	1339.00	1310.10	1300.96	1752.88	1752.94	1853.19	10- Chaff cutter
(ii) बिजली की मशीन	0.91	624.70	737.30	786.10	810.45	829.61	838.64	843.80	(ii) Electrical machine appra
1. बिजली की मोटर	0.14	530.70	575.90	579.20	615.28	639.91	674.39	674.39	1- Electric Motors
2. ट्रांसफारमर	0.29	695.70	898.20	999.50	1018.19	1018.19	1018.19	1042.45	2- Transfarmer
3. शुष्क सेल	0.06	972.70	1079.80	1136.20	1190.20	1207.60	1187.78	1188.10	3- Dry cells
4. बिजली का लैम्प	0.14	378.00	367.50	367.50	368.15	375.12	377.01	377.01	4- Electric lamp
5. बिजली के पंखे	0.10	504.30	505.50	505.50	518.77	561.89	585.52	616.82	5- Electric fan
6. टेलीविजन सेट	0.03	178.70	206.60	206.60	206.60	222.70	234.46	234.46	6- T.V. Set
7. फ्लैश लाइट केश	0.12	968.10	996.60	996.60	1006.75	1037.26	1037.26	991.50	7- Flash light case
8. बिजली के तार	0.03	328.60	526.80	878.00	1071.43	1185.71	1242.86	1242.86	8- Electric Wires
9. रेडियो	0.01	195.30	279.20	279.20	281.63	277.92	280.31	293.59	9- Radios
(iii) यातायात उपकरण	1.56	1038.40	1290.10	1299.40	1310.95	1360.83	1372.19	1446.51	(iii) Transport Equipments
(क) मोटर गाडी	1.27	1127.00	1434.00	1437.50	1442.94	1487.18	1495.80	1580.02	(a) Motor Vehicles
1. ट्रक	0.50	951.50	1056.20	1056.20	1058.86	1088.05	1071.94	1136.53	1- Truck
2. कार	0.48	1461.50	2069.10	2076.90	2087.26	2158.49	2182.20	2314.07	2- Car
3. बस	0.29	883.10	1045.30	1047.80	1050.20	1076.19	1102.97	1142.85	3- Bus
(ख)मोटर साइकिल,स्कूटर,	0.29	652.20	663.20	697.80	735.81	810.24	833.56	864.76	Motor cycles, Scooters, Bi-c
1. स्कूटर	0.19	661.00	662.20	675.20	669.00	689.51	684.28	696.16	1- Scooters
2. साइकिल	0.08	670.20	695.80	768.70	882.59	1083.33	1162.04	1201.39	2- Bi-cycle
3. थ्री व्हीलर	0.01	377.50	398.10	426.50	485.19	539.35	591.36	740.12	3- Three Wheeler
4. साइकिल रिम	0.02	571.40	619.00	712.30	869.05	922.62	980.16	1150.79	4- Cycle rim
(ट) विविध उत्पाद	0.66	1581.20	1897.80	1859.70	1937.32	2101.13	2393.77	2615.57	(K) Misc. Product
(प) लकड़ी व उसके उत्पाद	0.60	1701.40	2011.00	2000.60	2083.63	2260.10	2577.38	2819.37	(i) Wood & wood products
1. प्लाई वुड एवं पार्टिकल	0.35	1734.30	1994.60	1994.60	1994.61	1994.61	2096.84	2393.91	1- Plywood & partical board
2. लकड़ी के बक्से	0.16	1136.40	1556.80	1662.00	1933.48	1995.30	2272.73	2651.52	2- Wooden cases
3. फर्नीचर	0.09	2558.30	2867.20	2614.70	2692.71	3757.45	4982.94	4771.46	3- Furnitures
(ii) अन्य विनिर्माण उद्योग	0.06	421.40	806.10	500.80	526.17	567.78	622.83	649.91	(ii) Other Manufacturing Ind
1.हाथघड़ीएवं दीवाल घड़ी	0.02	293.60	585.90	585.90	585.91	591.19	598.58	598.58	1- Watches & Clocks
2. फाउंटेन पेन एवं पेंसिल	0.01	469.80	534.60	540.50	557.50	582.75	635.37	708.06	2- Fountain pen & Pencils
3. रंगने वाल ब्रूस	0.01	606.80	279.10	295.30	339.81	424.76	485.44	485.44	3- Painting Brushes
4. हड्डी चुरा	0.03	420.00	1108.40	511.30	544.70	594.23	670.48	709.32	4- Bone (crushed)
समस्त वर्ग	100.00	1108.80	1453.60	1535.80	1613.93	1837.65	2049.98	2136.02	All Categories

30-पाच और सूचकांक

Prices & Indices

30.1(b)- उत्तर प्रदेश के बोक भाव सूचकांक (2004-05=100)

Index of Wholesale Prices in Uttar Pradesh (2004-05=100)

वर्ग व मद	प्रतिशत भार Percentage Weight	सूचकांक Indices			Categories & Items
		2013-14	2014-15	2015-16	
1	2	3	4	5	1
I- प्राथमिक वस्तुएं	19.9260	221.93	243.46	265.79	(I) PRIMARY ARTICLES
क- खाद्य वस्तुएं	13.6670	235.10	257.68	271.08	A- FOOD ARTICLES
[i] खाद्यान्न	5.1933	224.78	238.88	266.40	(i) FOOD GRAINS
[क] अनाज	3.7725	221.51	233.41	239.93	(a) CEREALS
1. चावल	2.4872	220.64	235.93	244.20	1- Rice
2. गेहूँ	1.1853	219.45	226.18	228.41	2- Wheat
3. जौ	0.0096	210.68	225.20	227.67	3- Barley
4. ज्वार	0.0100	230.10	224.39	234.73	4- Jowar
5. बाजरा	0.0058	219.32	206.58	235.13	5- Bajra
6. मक्का	0.0746	283.55	268.90	283.23	6- Maize
[ख] दालें	1.4208	233.46	253.38	336.68	(b) PULSES
1. अरहर	0.3989	230.76	243.84	423.59	1- Arhar
2. उर्द	0.0572	256.92	334.35	487.33	2- Urd
3. मूँग	0.0270	298.17	381.07	454.92	3- Moong
4. मसूर	0.4458	243.56	277.59	333.40	4- Masoor
5. मटर	0.2745	216.88	219.38	210.58	5- Peas
6. चना	0.1811	218.47	213.26	287.27	6- Gram
[ii] फल एवं तरकारी	1.3167	274.28	310.28	230.63	(ii) FRUITS & VEGETABLES
[क] फल	0.4372	309.55	277.66	249.34	(a) FRUITS
6. आम	0.1541	198.86	191.76	225.94	6- Mango
2. सेब	0.1575	278.35	316.24	270.02	2- Apple
1. केला	0.1006	181.76	295.30	240.71	1- Banana
3. सूखे मेवे	0.0043	181.76	228.15	267.00	3- Dry Fruits
(ख) तरकारी	0.8795	256.75	326.50	221.33	(b) VEGETABLES
6. आलू	0.6583	218.29	334.31	176.31	6- Potato
3. प्याज(सूखी)	0.0826	218.29	359.36	482.94	3- Onion
5. शकरकन्द	0.0108	223.15	274.09	262.14	5- Sweet Potato
4. टमाटर	0.0489	251.07	247.30	247.37	4- Tomato
2. बन्दगोभी/फूलगोभी	0.0221	493.01	389.15	418.40	2- Cabbage/Cauliflower
(iii) दूध व दुग्ध उत्पाद	5.8599	223.84	248.90	261.55	(iii) MILK & MILK PRODUCTS
1. दूध	5.8598	223.84	248.90	261.55	1- Milk
(iv) मांस, मछली व अण्डा	0.7823	321.97	352.09	425.70	(iv) MEAT, FISH & EGGS
1. मांस	0.7119	331.06	362.37	441.22	1- Meat
3. मछली	0.0135	236.36	261.69	290.08	3- Fish
2. अण्डा	0.0569	228.47	245.01	263.74	2- Egg
(V) मसाले	0.5148	235.17	269.31	295.35	(v) CONDIMENTS & SPICES
1. धनियाँ	0.0499	211.26	263.50	327.46	1- Coriander
2. हल्दी	0.0836	196.42	201.20	214.98	2- Turmeric
3. मिर्चा (सूखा लाल)	0.2976	223.98	253.46	273.75	3- Chillies (Dry red)
4. अदरक सूखी (सोठ)	0.0837	327.91	397.13	433.28	4- Ginger (Dry)
ब- अखाद्य उत्पाद	5.5027	184.58	196.44	243.07	B- NON FOOD ARTICLES
(i) रेशे	0.3359	210.47	236.36	229.07	(i) FIBERS
1. कपास	0.2541	228.50	262.49	255.32	1- Cotton Yarn & Fibre
2. जूट (कच्चा)	0.0533	119.05	119.05	119.05	2- Jute (raw)
3. ऊन (कच्चा)	0.0285	220.70	222.75	200.74	3- Wool (raw)
(ii) तिलहन	0.3699	231.87	233.61	256.36	(ii) OIL SEEDS
1. मूँगफली	0.0932	327.53	345.32	342.04	1- Ground nut
2. लाही और सरसों	0.2093	190.53	189.86	218.10	2- Ragi & Mustard
3. रेडो बीज	0.0034	233.52	224.32	265.00	3- Castor Seed
4. डैची बीज	0.0062	125.34	102.91	102.78	4- Dhaincha Seed
4. अलसी	0.0061	195.24	234.68	284.32	4- Linseed
5. महुआ बीज	0.0015	166.67	333.33	261.17	5- Mahuwa Seed
6. मेथी बीज	0.0025	142.53	179.54	297.26	6- Methi Seed
7. सूरजमुखी बीज	0.0477	249.80	210.66	0.00	7- Sun-Flower Seed

अनुसूची.....

Contd....

30-पाच और सूचकांक

Prices & Indices

30.1(b)- उत्तर प्रदेश के बोक भाव सूचकांक (2004-05=100)

Index of Wholesale Prices in Uttar Pradesh (2004-05=100)

वर्ग व मूद	प्रतिशत भार Percentage Weight	सूचकांक Indices			Categories & Items
		2013-14	2014-15	2015-16	
1	2	3	4	5	1
(iii) अन्य अखाद्य वस्तुएँ	4.7969	179.12	190.78	243.02	(ii) OTHER NON FOOD ARTICLES
1. चमड़ा (कच्चा)	0.1022	239.24	236.04	223.31	1- Hides(raw)
3. छाल (कच्चा)	0.1075	138.49	196.42	260.22	3- Skin (raw)
4. गन्ना	4.3855	175.46	184.26	238.46	4- Sugarcane
5. इमारती लकड़ी और लट्टे	0.0430	430.81	516.68	501.61	5- Timber & Logs
6. तम्बाकू (कच्चा)	0.1120	173.76	225.02	310.34	6- Tobacco (raw)
2. हड्डी (कच्ची)	0.0135	124.51	126.57	133.76	2- Bone (Crushed)
7. भूसा	0.0332	324.23	382.10	333.68	7- Bhusa
ग- खनिज पदार्थ	0.7563	255.73	328.73	335.43	C- MINERALS
2. चूना पत्थर	0.0001	198.34	199.69	200.36	2- Lime
1. सिलिका सैंड	0.0202	299.64	665.70	1222.92	1- Silica Sand
II- ईंधन,शक्ति, प्रकारा एवं लोहक	4.7750	188.88	188.80	196.16	II FUEL, POWER, LIGHT & LUBRICANTS
(i) कोयला खनन	0.8020	280.58	281.79	223.32	(j) COAL MINING
1. पत्थर का कोयला व साफ्टकोक	0.8020	280.58	281.79	223.32	1- Coal and Coke
(ii) खनिज तेल	1.0337	195.31	188.64	172.07	(ii) MINERALS OIL
1. मिट्टी का तेल	0.0507	148.63	149.83	149.51	1- Kerosene Oil
2. पेट्रोल	0.1103	199.42	188.19	167.48	2- Petrol
3. डीजल तेल	0.3445	250.81	230.16	185.25	3- Diesel Oil
4. एलपीजी(सी) सिलिन्डर	0.5282	162.74	165.38	166.60	4- L.P.G. Cylinder
1. स्नेहक तेल	0.0005	270.59	270.59	277.94	1- Lubricating Oil
2. फर्नेस तेल	0.0099	0.00	0.00	0.00	2- Furnace Oil
(iii) विद्युत-प्रकारा	2.9289	163.10	163.10	196.94	(iii) POWER- LIGHT
1. विद्युत	2.8946	163.05	163.05	197.29	1- Electricity
III- निर्मित उत्पाद	75.2990	172.81	181.16	188.20	III MANUFACTURED PRODUCTS
क- खाद्य उत्पाद	15.9258	201.66	206.74	210.06	A- FOOD PRODUCTS
(i) दुग्धशाला उत्पाद	0.0776	226.43	245.66	256.92	(i) DAIRY PRODUCTS
1. विभाजन किया हुआ दूध	0.0776	226.43	245.66	256.92	1- Powder Milk
(ii) दूध उत्पाद	0.4787	223.60	242.33	257.17	(ii) MILK PRODUCTS
1. देसी घी	0.3791	229.86	249.24	264.66	1- Ghee
2. मक्खन	0.0540	185.58	193.89	200.59	2- Butter
3. खोया	0.0250	252.94	279.95	306.46	3- Khoya
4. पनीर	0.0011	285.60	344.89	376.21	4- Paneer
5. क्रीम	0.0056	254.33	314.71	339.20	5- Cream
6. आइसक्रीम पाउडर	0.0139	130.56	137.25	141.73	6- Ice Cream Powder
(iii) अन्य खाद्य उत्पाद	0.1595	142.20	142.21	152.89	(iii) OTHER FOOD ARTICLES
1. चाय	0.1594	142.20	142.20	152.89	1- Tea
2. कॉफी	0.0001	142.23	148.01	155.93	2- Coffee
(iv) डिब्बा बन्द और संरक्षित फल एवं सब्जियाँ	0.2770	126.58	130.95	140.04	(iv) CANNED & PRESERVED FRUITS & VEGETABLES
1. फल का रस डिब्बा बन्द	0.2349	120.86	124.22	132.28	1- Canned Juice
2. जाम मिश्रित	0.0002	151.18	160.18	165.97	2- Jam Mixed
3. अचार एवं सॉस (टमाटर कैंचप)	0.0419	158.56	168.54	183.42	3- Pickles & Souces (Tomato Ketchup)
(v) अनाज मिल उत्पाद	1.4798	212.24	224.09	239.48	(v) GRAIN MILL PRODUCTS
1. मैदा	0.3287	218.07	231.74	223.54	1- Maida
2. आटा	0.6578	199.59	214.23	217.34	2- Atta
3. बेसन	0.1028	243.19	226.52	286.47	3- Besan (Gram Powder)
4. सूजी	0.0749	202.44	211.64	220.19	4- Suji
5. नूडल्स	0.0939	202.78	285.19	302.78	5- Food Products (Noodles)
6. भूसी आदि	0.0086	197.54	220.41	253.16	6- Husk & other waste
7. चुनी-अरार	0.0793	217.68	228.23	323.70	7- Chuni -Arhar
8. चोकर	0.1338	246.21	213.73	267.02	8- Bran, Wheat
(vi) बेकरी के उत्पाद	0.5256	157.09	181.13	192.88	(vi) BAKERY PRODUCTS
1. बिस्किट	0.2546	137.34	149.57	162.26	1- Biscuits
2. केक एवं पस्ट्री	0.0435	203.07	202.58	217.69	2- Bakery Products (Cake & Pastry)
3. ब्रेड	0.1366	179.16	230.88	232.66	3- Bread
4. कस्टर्ड पाउडर	0.0909	157.24	184.51	207.01	4- Custard Powder

अनुसूचक.....

Contd...

30-पाच और सूचकांक

Prices & Indices

30.1 (b) - उत्तर प्रदेश के बोक भाव सूचकांक (2004-05=100)

Index of Wholesale Prices in Uttar Pradesh (2004-05=100)

वर्ग व मद	प्रतिशत भार Percentage Weight	सूचकांक Indices			Categories & Items
		2013-14	2014-15	2015-16	
1	2	3	4	5	1
(vii) चीनी, खाण्डसारी एवं गुड़					(vii) SUGAR, KHANDSARI & GUR
1. चीनी	9.1313	210.01	204.38	182.79	1- Sugar
2. देशी राबकर	7.4085	199.95	195.01	172.04	2- Khandsari
3. गुड़	0.8134	264.06	257.36	230.80	3- Gur
	0.9094	243.64	233.30	227.49	
(viii) कनकौन्सारी और चाकलेट					(viii) CONFECTIONARY COCO & CHOCOLATE
1. कनकौन्सारी (दाफी)	0.0757	205.20	222.21	242.56	1- Sweetmeat Confectionary (Toffees)
	0.0757	205.20	222.21	242.56	
(ix) विविध खाद्य उत्पाद	3.7206	187.96	211.97	267.66	(ix) MISC. FOOD PRODUCTS
(क) खाद्य तेल	2.6607	197.16	224.68	294.98	(a) EDIBLE OILS
1. वनस्पति	1.0560	145.52	156.52	160.64	1- Vanaspathi
2. सरसों का तेल	0.5185	175.75	176.89	190.72	2- Mustard Oil
3. नारियल का तेल	1.0128	263.33	324.00	497.50	3- Coconut Oil
4. रिफाइनड तेल	0.0734	178.40	172.40	169.78	4- Oil, Soyabean (Refined)
(ख) चली	0.3257	170.19	185.41	207.65	(b) OIL CAKES
1. आलू राइन ब्रान	0.2649	145.83	164.18	176.63	1- Oil, Rice Bran
2. सरसों का चली	0.0608	276.28	277.88	342.78	2- Mustard Cake
(ग) अन्य विविध खाद्य उत्पाद	0.7342	162.47	177.73	195.26	(c) OTHER MISC. FOOD
1. ग्लूकोज	0.0420	127.93	159.75	159.75	1- Glucose (Non-Chemical Variety)
2. शर्करा (विनेगर)	0.6078	147.73	162.52	179.82	2- Molasses (Vinegar)
3. नमक	0.0312	601.11	626.39	701.11	3- Salt
4. कतला	0.0532	101.00	102.58	103.00	4- Katachu (Katha/Khair)
ख-पेय, शर्बत, एवं तम्बाकू के उत्पाद	2.3365	214.62	249.38	286.07	B- BEVERAGES, TOBACCO & TOBACCO PRODS.
(i) शराब उद्योग	1.4642	207.25	239.96	291.14	(i) WINE INDUSTRIES
1. हिवल्को	0.6093	181.18	197.98	215.74	1- Alcohol/Liquor, (IMFL) - Blended
2. दाही	0.0365	375.00	437.50	500.00	2- Toddy
3. देशी शराब	0.3514	188.89	251.08	346.09	3- Liquor, Country
4. बियर	0.1177	211.43	234.05	227.39	4- Beer
5. औद्योगिक अल्कोहल	0.2098	230.00	259.55	288.94	5- Liquor
6. परिष्कृत स्पिरिट	0.1395	315.06	343.92	520.50	6- Rectified Spirit
(ii) अल्कोहल रहित तथा कार्बोनेटेड पेय	0.0085	189.39	189.52	190.97	(ii) SOFT DRINKS AND CARBONATED WATER
1. सॉल्ट पेय (पेप्सी)	0.0085	189.39	189.52	190.97	1- Soft Drink (Pepsi)
(iii) तम्बाकू विनिर्मित	0.8638	227.37	265.92	278.42	(iii) TOBACCO MANUFACT.
1. सिगरेट	0.5533	226.92	260.26	274.91	1- Cigarettes
2. बीड़ी	0.1565	166.58	215.50	215.50	2- Bidi
3. पान	0.0001	246.32	259.17	284.37	3- Pan
4. अन्य तम्बाकू एवं तम्बाकू उत्पाद (कमिन्ता)	0.1539	290.76	337.53	355.02	4- Other Tobacco & Tobacco Prods. (Kampila)
ग- कपड़ा	5.1639	164.38	173.97	178.83	C- TEXTILES
(i) सूती वस्त्र एवं धागे	2.8531	189.50	200.74	206.44	(i) COTTON TEXTILES & YARN
1. धागे पॉलिस्टर	0.3034	170.07	175.32	188.73	1- Yarn, Polyester
2. रेडिमेड सूती वस्त्र	0.1292	147.62	150.60	154.76	2- Cotton Cloth, Knitted
3. काटन धागे	0.3065	195.08	207.21	215.85	3- Cotton Yarn
4. फर्निशिंग वस्त्र (गर्द्रे)	0.1333	148.32	148.40	149.99	4- Furnishing Cloth (Mattress)
5. खारी कपड़ा (धोती, कुर्ता)	0.1614	138.84	209.85	245.05	5- Khadi Cloth (Dhoti, Kurta)
6. पैन्ट काटन	0.0826	143.35	143.30	143.18	6- Trousers / Pants, Cotton
7. धोती लट्टन	0.8466	148.23	148.23	148.23	7- Cloth finished/processed, cotton (Dhoti, Laththa)
8. कमीज	0.5457	311.59	334.85	338.95	8- Garment cloth, cloth- (Shirt)
9. टेन्ट का कपड़ा	0.0758	144.87	152.25	158.94	9- Tent cloth, cotton
10. छाता	0.0074	120.83	137.50	180.00	10- Umbrella
11. साड़ी (काटन फाइबर)	0.0402	151.04	163.63	183.33	11- Sarees, cotton staple fibre
12. बेड शीट सूती	0.1490	218.61	223.79	217.62	12- Bed sheet, cotton
13. काटन होजरी (बलिवान)	0.0720	140.58	144.18	146.76	13- Cotton hosiery (Vest 85)
अनुसूचक.....					Contd...

30-पाच और सूचकांक

Prices & Indices

30.1(b)- उत्तर प्रदेश के बाक भाव सूचकांक (2004-05=100)

Index of Wholesale Prices in Uttar Pradesh (2004-05=100)

वर्ग व मद	प्रतिशत भार Percentage Weight	सूचकांक Indices			Categories & Items
		2013-14	2014-15	2015-16	
1	2	3	4	5	1
(ii) ऊनी धागा एवं कपड़े	0.0833	167.44	175.49	184.22	(ii) WOOLEN YARN TEXTILES
1. युनई का ऊन एवं ऊनी धागा	0.0213	99.95	101.46	103.44	1- Yarn of wool / animal hair, KDR
2. ऊनी कपड़े (कोट)	0.0430	200.89	212.44	223.42	2- Coats/ overcoats, wollen
3. ऊनी कपड़े एवं ऊनी खादी (कम्बल)	0.0190	167.39	174.88	186.09	3- Knitting cloth woolen khadi,(Twid,blanket)
(iii) रेशमी, कृत्रिम रेशमी एवं कृत्रिम कपड़ा	1.2840	142.13	143.66	146.91	(iii) SILK, ART SILK & SYNTHETIC
1. जरी साड़ी	0.0763	237.16	255.34	280.66	1- Zari - saree
2. खादी नयलॉन-कूर्ता	0.0097	127.64	146.18	160.43	2- Khadi nylon-kurta
3. खादी पोली	0.0058	194.10	209.84	217.52	3- Khadi poly
4. रेशम एवं कृत्रिम रेशमी कपड़ा	0.0274	120.25	130.00	130.00	4- Silk & art silk fabrics
5. नयलॉन/टेरिने मिश्रित कपड़ा	1.1448	136.18	136.18	137.93	5- Nylon /terrene mixed cloth-pant
(iv) सूट वन एवं कपड़ा	0.9635	118.91	134.33	138.49	(iv) JUTE, SUN & MATTE TEXTILES
1. रैस (बागिंग का कपड़ा)	0.0219	238.67	245.83	267.71	1- Rags (binding cloth)
2. गालीना ऊनी	0.5657	107.69	132.77	138.62	2- Carpets wollen
3. बाग	0.3759	128.81	130.17	130.76	3- Gunny bags
घ- लकड़ी एवं उत्पाद	2.2318	224.54	228.15	237.51	D- WOODS & PRODUCTS
1. प्लास्टिड एवं पार्टिकल बोर्ड (डोर)	0.1032	282.12	330.88	346.21	1- Plywood & particle board (door)
2. टिम्बर (फायरवुड)	0.0912	455.56	448.58	467.06	2- Timber/wooden planks, sawn (Firewood)
3. लकड़ी की छड़ी	1.4173	211.33	219.95	226.86	3- Handicraft / decorative (Wooden stick)
4. लकड़ी के बक्से	0.2131	263.94	212.86	245.69	4- Wooden cases
5. फर्नीचर	0.4070	183.54	189.27	191.33	5- Furniture
ई- कागज एवं कागज के उत्पाद	1.9991	142.62	147.92	147.40	E- PAPER & PAPER PRODUCTS
1. कागज (लेखन)	1.0563	129.17	127.71	126.60	1- Paper (Writing)
2. फाउन्टेन पेन एवं पेन्सिल	0.0208	122.50	138.54	138.68	2- Fountain pen & pencil
3. छपाई सामग्री (प्रिन्टर)	0.4072	136.32	152.31	152.88	3- Printed materials (Printer)
4. कार्बन ब्लैक	0.3215	194.84	210.12	210.12	4- Carbon / Carbon black
5. अभ्यास पुस्तिका 112 पेज	0.1933	144.65	146.62	146.10	5- Exercise books 112 pages
फ- चमड़ा एवं चमड़ा उत्पाद	3.2767	170.78	184.70	199.36	F- LEATHER & LEATHER PRODUCTS
1. चमड़ा उत्पाद (बैल्ड, पर्स)	0.8256	206.27	207.76	213.26	1- Leather goods (purse, belt)
2. जूता	2.4511	158.82	176.93	194.68	2- Footwear (Relaxo)
ग- रबर एवं रबर उत्पाद	5.4504	137.78	141.71	147.00	G- RUBBER, PLASTIC & PRODUCTS
1. टायर एवं ट्यूब	0.0964	165.65	172.58	180.81	1- Tyre / tube
2. प्लास्टिक के दाने	0.0400	145.97	147.22	150.00	2- Plastic granules
3. थर्मोकोल उत्पाद (ग्लास)	0.0357	191.38	226.40	228.46	3- Thermocol product (glass)
4. फोम लैमिनेटेड (कुशन)	0.0643	194.73	203.96	204.85	4- Foam, laminated (pillow)
5. कोल्ड रोल्ड (फायरल्स) शीट	1.4987	128.06	132.23	134.31	5- Cold rolled sheets (foils)
6. फेनोलिक लैमिनेट (आई कार्ड कवर)	1.5400	126.18	126.18	126.18	6- Phenolic laminates (i.card covers)
7. बैट	0.0646	139.28	139.28	139.28	7- Toys (bat)
8. प्लास्टिक उत्पाद (कुर्सिया, बोतल)			167.28	176.97	8- Articles of plastic (chair, bottles)
9. बॉक्स प्लास्टिक (मेकअप)	1.0080	157.77			9- Box plastic (make-up box)
10. बॅडमिन्टन का सामान (बॅडमिन्टन नेट)	0.3638	109.10	116.64	153.75	10- All types of sports nets (Badminton)
11. रबर एवं प्लास्टिक के जूते	0.0270	116.29	126.19	127.37	11- Rubber & plastic shoes
घ- रसायन एवं रसायन उत्पाद	0.7119	158.31	158.31	160.23	H- CHEMICAL AND CHEMICAL PROD.
	6.0820	195.65	206.82	223.35	
(i) आधारभूत औद्योगिक रसायन	0.9050	385.81	377.96	404.09	(i) BASIC INDUST. CHEMICALS
1. कार्बिक सोडा	0.0168	136.35	160.03	186.46	1- Tanning chemical / agent (Caustic Soda)
2. एक्रिलोनोराइड	0.0003	73.14	73.67	77.31	2- Acrylonitrile
3. पॉलिमर्स (पॉलीथीन बैग)	0.1498	188.90	240.92	331.02	3- Polymers-others (polythene bag)
4. कैल्शियम कार्बोनेट	0.0724	124.43	132.64	146.49	4- Calcium carbonate
5. कृषीय रसायन-विकास संरक्षण हेतु (बैन्डीन, ब्लॉचिंग पाउडर)			441.12	454.19	5- Agricultural chemicals etc. for growth protection
अनुसूचक.....	0.6857	464.99			Contd...

30-पाच और सूचकांक

Prices & Indices

30.1 (b) - उत्तर प्रदेश के बोक भाव सूचकांक (2004-05=100)

Index of Wholesale Prices in Uttar Pradesh (2004-05=100)

वर्ग व मद	प्रतिशत भार Percentage Weight	सूचकांक Indices			Categories & Items
		2013-14	2014-15	2015-16	
1	2	3	4	5	1
(ii) उर्वरक	1.9890	124.98	133.51	140.03	(ii) FERTILIZERS
1. यूरिया एन कांटेन्ट	1.9379	122.42	129.52	135.22	1- Urea N Content
2. नाइट्रोजेनस यूरिया	0.0147	158.89	198.23	238.00	2- Nitrogenous Urea
3. फास्फोरिक (सुपर फास्फेट)	0.0364	247.99	319.81	356.76	3- Phosphoric (Super Phospetic)
(iii) कीट नाशक	0.1442	121.75	121.53	124.83	(iii) PESTICIDES & INSECTICIDES
1. पेस्टीसाइड्स	0.0251	120.65	121.68	130.47	1- Other basic items (Pesticides)
2. इन्सेक्टोसाइड्स	0.0587	111.53	112.14	114.37	2- Insecticides
3. मलथियान	0.0604	132.13	130.60	132.66	3- Malathian
(iv) रंग एवं वार्निश	0.7548	206.66	215.96	241.95	(iv) PAINTS & VARNISHES
1. इनामेल रंग	0.7548	206.66	215.96	241.95	1- Paints (Enamel)
(V) औषधि एवं रसायन	1.0778	157.74	159.93	175.15	DRUGS & MEDICINES
1. डिस्पोजेबल सिरिंज (डिस्पोजेबल)	0.0172	187.08	181.88	172.50	1- Medical disposables (Thermo welded Dispo van)
2. दंत एवं दंत सामग्री	0.0166	163.29	169.18	189.29	2- Dental & Dentistry materials
3. च्यवानप्रसा	0.0111	146.00	163.94	179.63	3- Chyavanprash
4. मल्टीविटामिन	0.0549	127.94	127.94	127.94	4- Multi-Vitamins
5. आयुर्वेदिक दवायें	0.1779	147.54	152.77	163.86	5- Ayurvedic medicines
6. युनानी दवायें	0.1981	160.34	163.25	185.43	6- Unani medicines
7. मेन्थॉल	0.2044	95.66	80.90	96.24	7- Menthol
8. होम्योपैथिक एवं बायो कॅमिक दवायें	0.0137	198.17	210.81	226.07	8- Homeopathic & bio-chemic medicines
9. एंटीबायोटिक दवायें	0.0229	155.00	155.00	155.00	9- Antibiotics & preparations
10. आक्सीजन, लिक्विड	0.1821	133.21	131.98	149.20	10- Oxygen, Liquid
11. ब्लड प्रेशर मशीन	0.0629	136.97	140.48	139.17	11- Machines (Blood pressure)
12. पोलियो वैकसीन	0.1160	333.96	364.11	392.47	12- Vaccine for polio
(vi) सौन्दर्य प्रसाधन साधन	1.1607	206.82	247.86	270.84	(vi) COSMETICS, SOAPS & DETERGENTS
1. साबुन	0.1903	124.67	146.50	174.50	1- Soap
2. परफ्यूम/सेन्ट	0.0151	124.58	130.16	141.88	2- Perfume / scent
3. अगारबत्ती	0.0152	157.99	167.62	184.25	3- Agarbattis
4. डिटरजेंट केक	0.7713	246.59	297.37	321.60	4- Detergent cake
5. एसेंसियल आयल	0.0832	100.92	104.81	127.26	5- Essential oil
6. ग्लिसरीन	0.0856	157.29	201.14	205.35	6- Cyano Pyridine (Glycerine)
(vii) रंगे वाला पदार्थ अर्थात् रसायन	0.0505	169.50	191.86	205.88	(vii) DYE STUFF & OTHER CHEMICALS
1. रियासलाई	0.0505	169.50	191.86	205.88	1- Matches
ख- अधातविक खनिज उत्पाद	2.8891	186.88	205.04	210.86	NON METALLIC MINERAL PRODUCTS.
(i) संरचनात्मक सामान	0.6219	235.78	260.75	266.74	(i) STRUCTURAL PRODUCTS
1. सैनिटरी फिटिंग्स (वास बेसिन)	0.0110	175.49	196.91	225.13	1- Sanitary fittings (Wash Besin)
2. ईंट	0.4400	279.27	312.40	318.22	2- Bricks
3. फ्लोर मिल्स (आटा चक्की)	0.0128	162.50	162.50	173.33	3- Flour mill stone (Atta Chakki)
4. टाइल्स	0.1581	124.85	129.39	133.92	4- Tiles
(ii) काँच एवं काँच के उत्पाद	0.5139	137.98	146.56	155.42	(ii) GLASS & GLASS PRODUCTS
1. शीशे का गिलास	0.1125	145.71	152.41	156.36	1- Glassware, pressed (Glass)
2. चिमनी की चिमनी	0.0172	262.39	280.80	267.60	2- Chimney (Lalten)
3. स्कुल्चर (लाज की चूड़ियाँ)	0.0142	154.65	159.63	227.66	3- Sculpture (Bangles Lac)
4. बंगलें	0.1515	193.18	193.18	212.12	4- Bangles
5. बोतल एवं जार	0.2185	84.85	99.80	102.09	5- Bottles & Jar
(iii) मिट्टी के बर्तन एवं काफ़्टी	0.4301	188.86	221.63	234.13	(iii) EARTHENWARE & POTTERY
1. काफ़्टी (डिनर सेट)	0.0293	181.21	185.23	211.60	1- Crockery (Dinner Set)
2. प्रेशर कुकर (यूनाइटेड)	0.1258	197.76	262.60	254.17	2- Pressure Cooker (Unilted)
3. स्टैन्लेस स्टील के बर्तन (थाली)	0.2750	185.61	206.76	227.36	3- Utensils, Stainless Steel (Thali)
(IV) सीमेंट, चूना एवं प्लास्टर	1.1165	174.92	185.62	188.93	(iv) CEMENT, LIME & PLASTER
1. सीमेंट	1.1165	174.92	185.62	188.93	1- Cement
(V) विविध अधातविक खनिज उत्पाद	0.2067	221.78	253.19	250.61	(v) MISC. NON-METALLIC MINERAL PRODUCTS

अनुसूची.....

Contd...

30-पाच और सूचकांक

Prices & Indices

30.1 (b) - उत्तर प्रदेश के वोक भाव सूचकांक (2004-05=100)

Index of Wholesale Prices in Uttar Pradesh (2004-05=100)

वर्ग व मद	प्रतिशत भार Percentage Weight	सूचकांक Indices			Categories & Items
		2013-14	2014-15	2015-16	
1	2	3	4	5	1
1. एल्यूमीनियम सीमेंट उत्पाद	0.2067	221.78	253.19	250.61	1- 209 Asbestos Cement based article (Coated Sheet)
इ-मूल मिश्रित धातु एवं धातु उत्पाद	12.0655	191.02	193.32	188.51	J- BASIC METAL ALLOYS & METAL PRODUCTS
(I) मूल मिश्रित धातु	8.0210	185.03	190.72	183.98	(J) BASIC METAL ALLOYS
(क) लौह तथा इस्पात	6.5328	197.18	202.53	195.09	(a) IRON, STEEL AND FERROUS ALLOYS
1. बार एवं राड	1.5000	194.78	210.48	173.17	1- Bars & Rods
2. फोल्डिंग बेड	0.0156	166.76	170.04	183.31	2- Sacks, HDPE woven (Folding bed)
3. इस्पात पिण्ड	2.9621	252.42	256.33	259.80	3- Steel Ingots
4. लोहे के पाइप	2.0551	119.56	119.42	117.91	4- Iron Pipes
(ख) गैरलोह मिश्रित धातु	1.4882	131.69	138.90	135.21	(b) NON-FERROUS METALS & ALLOYS
1. एल्युमीनियम के तार	0.8506	130.38	135.10	135.70	1- Wire, Aluminium
2. हेयर पिन	0.0226	144.44	152.78	157.79	2- Hair Pins
3. क्लिप (अलौह धातु)	0.0003	130.42	137.67	142.68	3- Clips, Non-Ferrous
4. एल्युमीनियम पिण्ड	0.6147	133.04	143.65	133.69	4- Aluminium Ingots
(ii) धातु उत्पाद	4.0445	202.89	198.48	197.50	(i) METAL PRODUCTS
1. टिन के बक्से	0.2736	161.17	162.14	170.76	1- Tin Boxes & Containers
2. ड्रम म्यूजिकल (कैसियो)	0.0026	121.45	121.45	121.78	2- Drum, Musical (Casio)
3. बायोलॉजिकल बॉक्स	0.0049	184.18	246.59	392.12	3- Engineering Levels (Biological Box)
4. रेफ्रैक्शन (वेजिटेबल/सेरल स्प्लिट)	0.0002	170.96	161.07	160.06	4- Refraction (Vegetables/Cereal Splits)
5. ड्रीफ्टिंग	0.0277	137.58	137.64	142.10	5- Materials Handling Equipment (Briefcase)
6. कास्टिंग एवं फॉर्मिंग, लौह/स्टील	0.1498	147.34	148.00	149.26	6- Castings & Forging, Iron / Steel
7. फॅब्रिकेटेड धातु उत्पाद	0.0578	221.21	224.15	213.13	7- Fabricated Metal Products
8. फॅब्रिकेशन एवं वेल्डिंग राड	0.1181	145.71	147.14	149.73	8- Fabrication & Welding Rods
9. गैस उपकरण-ओवन	0.8322	122.32	122.32	122.34	9- Gas Appliances such as cooking range, Oven etc.
10. लॉक्स	0.2542	192.56	208.43	232.14	10- Locks
11. फॉरजिंग कापपर वायर	1.0419	161.85	169.68	175.94	11- Brass Castings (Copper Wire)
12. ग्रिल गेट	0.1556	143.33	152.68	156.34	12- Grill Gate
13. ज्वेलरी (चाँदी की छड़ें)	0.3990	453.73	387.39	344.28	13- Jewellery, Silver (Silver Bar)
14. स्टोन (मानिक)	0.0108	168.78	171.94	178.67	14- Stone, Precious (Manik)
15. सोने का सिक्का	0.2883	436.48	409.97	393.74	15- Gold Coin
16. आभूषण (गले का हार)	0.0271	297.15	281.28	268.82	16- Ornaments / Jewellery, (Necklace)
17. मोती	0.0001	117.33	117.09	117.09	17- Pearls (Moti)
18. पॉलीप्रॉपिलेन मोनोफिलामेंट (प्लास्टिक रॉस)	0.0121	172.46	179.10	182.65	18- Polypropylene Monofilament (Plastic Rassi)
19. रिंग स्टील (बीओआर/पाइप)	0.0307	226.38	242.45	262.56	19- Rings, Steel (G. I. Pipe)
20. बॉल्स एवं नट्स	0.1495	157.25	164.28	169.30	20- Bolts & Nuts
21. शीट्स एवं प्लेट्स, लौह/इस्पात	0.1541	143.59	145.20	147.48	21- Sheets & Plates, Iron / Steel
22. अलमिराह, स्टील	0.0186	152.98	159.35	167.89	22- Almirah, Steel
23. कुर्सियाँ धातु की (स्टील रॉल)	0.0356	95.78	96.84	98.18	23- Chair, Metal (other than steel)
क- मशीनरी एवं मशीनरी उपकरण	17.8782	129.73	139.97	151.72	K- MACHINERY & MACHINERY TOOLS
(I) मशीनरी एवं औजार (विद्युत मशीन के अतिरिक्त)	1.9901	136.12	144.76	156.64	(I) MACHINERY & TOOLS (Except electrical)
1. मशीन टूल्स एवं एक्सेसरीज	1.7037	126.47	132.94	139.41	1- Machine Tools & Accessories
2. ऑयल मिल मशीनरी	0.0931	177.38	228.57	352.78	2- Oil Mill Machinery
3. लाथे वर्क्स (ग्राइंडिंग मशीन)	0.0091	166.28	170.44	170.44	3- Lathe Works (Grinding Machine)
4. कल्चिवेटर (हल)	0.0113	202.22	289.33	272.67	4- Cultivators (Hall)
5. कृषि संयंत्र (थ्रेशर)	0.1555	213.49	215.87	223.41	5- Agricultural Machinery (Thresher)
6. क्रैंकशाफ्ट (मोटोसाइकिल)	0.0174	110.33	110.33	114.45	6- Crankshafts (M. Cycle)
(ii) विद्युत चालित मशीनें, उपकरण एवं संयंत्र	9.2871	122.27	138.19	151.16	(II) ELECTRICAL MACHINERY, APPARATUS & APPLIANCES
1. एयर कंडीशनर	1.7501	164.24	188.25	191.54	1- Air Conditioner
2. धोने की मशीनें	0.3744	109.77	114.23	115.91	2- Washing Machines
3. घड़ियाँ	0.0497	136.41	144.34	145.42	3- Watches & Clocks
अनुवाद.....					Contd...

30-पाच और सूचकांक

Prices & Indices

30.1 (b) - उत्तर प्रदेश के बोक भाव सूचकांक (2004-05=100)

Index of Wholesale Prices in Uttar Pradesh (2004-05=100)

वर्ग व मद	प्रतिशत भार Percentage Weight	सूचकांक Indices			Categories & Items
		2013-14	2014-15	2015-16	
1	2	3	4	5	1
4. सवर्नामिल पम्प	0.1067	121.53	123.13	126.05	4- Pumps, Injection
5. राइस मिल मशीनरी	0.0114	170.00	170.00	170.00	5- Rice Mill Machinery
6. फोटोस्टेट मशीन	0.0406	118.81	116.68	117.58	6- Xerox /Photocopier / Reprographic Machine
7. जनरेटर (श्रीराम होन्डा)	0.0619	122.64	125.79	125.79	7- Generators (ShiRam Honda)
8. वैक्यूम क्लीनर	0.0001	134.46	138.00	138.00	8- Vacuum Cleaner
9. बिजली की मोटर (टुलु पम्प)	0.0915	128.52	128.52	128.52	9- Electric Motor (Tullu Pump)
10. इन्सुलेशन बोर्ड (हेवल्स)	0.0008	107.47	107.47	107.47	10- Insulation Board (Heavells)
11. ट्रांसफार्मर	0.4992	194.79	293.27	304.35	11- Transformer
12. शुष्क सेल	0.0603	139.86	145.73	144.40	12- Dry Cell (Jeep)
13. टेलीस्कोप	0.0080	112.07	112.07	156.69	13- Telescope
14. बिजली का लैम्प (ट्युब लाइट)	0.1955	125.00	125.00	132.29	14- Electric Lamp (Tube)
15. पिक्चर ट्युब (कलर)	0.7089	108.75	111.07	116.93	15- Picture Tube (Colour)
16. वीडियो फोटोग्राफी (वीडियो कैमरा)	0.0981	106.23	106.23	103.02	16- Video Photography(Video Camera)
17. फोटोग्राफ (डिजिटल कैमरा)	0.3653	65.68	66.28	67.77	17- Photography, Cinematography Supplies (Camera)
18. मोबाइल फोन	0.2831	74.00	74.00	72.50	18- Telephone Answering Machine (Mobile)
19. कन्डक्टर, एसीआर(हेवल्स)	0.0430	127.78	127.78	127.78	19- Conductor, A.C.S.R (Heavells)
20. बिजली के पेंडे (सीलिंग)	1.0488	121.37	120.99	140.97	20- Electric Fan (Ceiling)
21. टेलीविजन सेट	2.5287	95.31	107.19	123.55	21- Television Set
22. फ्लैश लाइट केरा (एवरेडी)	0.1287	129.33	178.96	178.96	22- Flash Light Case (Everedy)
23. कापर वायर (हेवल्स 3.029)	0.8246	128.78	148.29	197.07	23- Electrical Equipment & parts, (Copper wire Heavells 3.029)
24. रेडियो	0.0077	117.19	117.19	117.19	24- Transistor
(iii) वाहनायत उपकरण	6.6010	138.31	141.04	151.02	(iii) TRANSPORT EQUIPMENTS
(क) मोटर गाड़ी	3.4611	145.64	148.51	161.31	(a) MOTOR VEHICLES
1. ट्रक	0.1920	164.78	169.77	192.33	1- Trucks
2. जीप	0.1043	165.61	174.35	185.36	2- Jeep
3. मेटाडोर	0.1232	63.81	66.85	80.04	3- Matador
4. कार (मारुति आल्तो)	1.6359	130.00	133.16	141.94	4- Car (Maruti Alto)
5. बस	0.0497	174.24	177.14	199.02	5- Buses
6. ट्रैक्टर	0.6075	151.26	150.87	154.44	6- Tractor
7. ओमनी बस	0.0196	129.64	129.82	127.98	7- Omni Buses
8. ट्रैक्टर पार्ट्स	0.1333	276.63	292.12	350.48	8- Tractor Parts
9. मोटर वाहन (कार पार्ट्स)	0.5514	151.48	151.48	172.49	9- Motor Vehicle (Car Parts)
10. डीजल इंजन	0.0389	222.21	235.39	240.35	10- Diesel Engine
11. पशु चरित वाहन (डुनलप)	0.0053	473.08	481.75	484.40	11- Cart, Animal Driven (Dunlop)
(ख) मोटर साइकिल, स्कूटर, साइकिल एवं पुर्चे	3.1399	130.22	132.80	139.67	(b) MOTOR CYCLES, SCOOTERS, BICYCLES & ARTS.
1. स्कूटर (होन्डा एक्टिवा)	1.4435	123.53	127.55	140.10	1- Scooters (Honda Activa)
2. मोटर साइकिल (हीरो होन्डा स्प्लेन्डर)	0.7225	133.70	133.40	134.69	2- Motorcycles (Hero Honda -Splendour)
3. मोटर साइकिल पार्ट्स (क्लच प्लेट)	0.5130	117.41	117.41	118.71	3- Motorcycles Parts (Clutch Plate)
4. मैग्नेट (स्पाक प्लग)	0.0986	119.26	119.26	130.00	4- Magnets (Spark Plug)
5. साइकिल	0.3623	171.04	178.01	180.20	5- Bicycles
समस्त वर्ग	100.0000	183.37	193.94	204.04	ALL GROUPS

30 भाव और सूचकांक

Prices and indices

30.2 उत्तर प्रदेश में कृषीय वस्तुओं/प्राथमिक वस्तुओं के थोक भाव सूचकांक

Index No. of Wholesale Prices of Agriculture Commodities/Primary Articles

वर्ष/Year 1970-71 =100	
वर्ष Year	सामान्य सूचकांक General Index
1	2
1980-81	234.2
1990-91	482.6
1994-95	731.1
1995-96	788.8
1996-97	864.5
1999-00	970.0
2000-01	979.6
2001-02	989.5
2003-04	1279.3
2004-05	1384.2
2005-06	1453.6
2006-07	1535.8
2007-08	1613.9
2008-09	1837.7
2009-10	2050.0
2010-11	2136.0
वर्ष/Year 2004-05 =100	
2010-11	149.5
2011-12	159.0
2012-13	172.1
2013-14	183.4
2014-15	193.9
2015-16	204.0

30 भाव और सूचकांक

Prices and indices

30.3 - अखिल भारतीय थोक भावों के समूहवार सूचकांक

All India Index No. of Wholesale Prices by Groups

आधार वर्ष/ Base Year-2004-05=100

मद	भार	2013-14	2014-15	2015-16	Items
	Weight				
1	2	3	4	5	1
समस्त वस्तुएं	100.0	177.6	181.2	176.7	All Commodities
1. प्राथमिक वस्तुएं	20.1	241.6	248.8	249.6	1- Primary Articles
(क) खाद्य पदार्थ	14.3	238.9	253.4	262.1	(A) Food Articles
(प) खाद्यान्न	4.1	226.0	235.0	253.0	(i) Food Grain
(अ) अनाज	3.4	225.5	233.6	235.2	(a) Cereals
(ब) दालें	0.7	228.0	241.4	336.7	(b) Pulses
(ii) फल और सब्जियां	3.8	244.3	257.3	254.0	(ii) Fruits & Vegetables
(iii) दूध और दुग्ध पदार्थ	3.2	220.6	242.6	250.6	(iii) Milk & Milk Products
(iv) अण्डे मछली और मांस	2.4	275.7	282.3	288.0	(iv) Eggs, Fish & Meat
(v) स्वास्थ्यवर्द्धक सामग्री और मशाले	0.6	245.6	298.8	342.6	(v) Condiments & Spices
(vi) अन्य खाद्य पदार्थ	0.2	229.1	249.4	245.1	(vi) Other Food Grains
(ख) खाद्येत्तर वस्तुएं	4.3	213.2	212.1	219.5	(B) Non Food Articles
(i) रेशे	0.9	239.7	215.3	207.2	(i) Fibres
(ii) तिलहन	1.8	202.6	208.2	214.9	(ii) Oil Seeds
(iii) अन्य खाद्येत्तर वस्तुएं	1.4	213.5	212.1	233.8	(iii) Other Non Food
(ग) खनिज	1.5	346.5	308.5	216.2	(C) Minerals
II-ईंधन, पावर, बिजली, स्नेहक	14.9	205.4	203.5	179.8	II.Fuel,Power,Light & Lubricants
(i) कोयला खनन	2.1	190.8	189.8	189.9	(i) Coal Mining
(ii) खनिज तेल	9.4	226.0	219.6	179.5	(ii) Mineral Oil
(iii) बिजली	3.5	158.7	168.0	174.3	(iii) Electricity
III- विनिर्मित उत्पाद	65.0	151.5	155.1	153.4	III. Manufacture Products
(क) खाद्य पदार्थ	10.0	168.8	172.9	174.2	(A) Food Products
(i) डेयरी उत्पाद	0.6	180.4	199.5	206.7	(i) Dairy Products
(ii) अनाज मिल उत्पाद	1.3	167.9	175.1	178.7	(ii) Grain Mill Products
(iii) चीनी, खाण्डसारी और गुड़	2.1	183.0	182.8	167.1	(iii) Sugar Khandsari & Gur
(iv) खाद्य तेल	3.0	147.0	145.0	148.6	(iv) Edible Oil
(v) खली	0.5	223.5	227.0	250.4	(v) Oil Cakes
(vi) अन्य खाद्य उत्पाद	0.9	178.5	194.1	207.9	(vi) Other Food Products (n.e.c.)

अनुबद्ध

Cont...

30 - भाव और सूचकांक

Prices & Indices

30.3 - अखिल भारतीय थोक भावों के समूहवार सूचकांक

All India Index No. of Whole Sale Prices by Groups

		आधार वर्ष/ Base Year-2004-05=100			
मद	भार	2013-14	2014-15	2015-16	Items
	Weight				
1	2	3	4	5	1
(ख) पेय पदार्थ, तम्बाकू और तम्बाकू	1.76	186.0	200.8	206.5	(B) Beverages, Tobacco & Tobacco Products
(i) बीडी, सिगरेट, तम्बाकू तथा जर्दा	0.98	216.8	238.7	247.0	(i) Manufacture Of Biri, Cigarettes, Tobacco & Zarda
(ग) वस्त्र	7.33	139.0	142.6	140.2	(C) Textiles
(i) सूती वस्त्र	2.61	158.0	162.6	156.6	(i) Cotton Textile
(ii) कृत्रिम वस्त्र	2.21	131.7	135.3	131.3	(ii) Man made Textile
(iii) पटसन, हैम्प और मस्टा के निर्मित	0.26	183.9	192.9	219.2	(iii) Jute, Hemp & Mesta Textile
(घ) काष्ठ तथा काष्ठ उत्पाद	0.59	179.1	187.8	195.7	(D) Wood & Wood Products
(ङ) कागज और कागज उत्पाद	2.03	143.0	150.7	154.5	(E) Paper & Paper Products
(च) चमड़ा और चमड़ा उत्पाद	0.83	143.1	145.0	144.9	(F) Leather & leather Products
(छ) रबर तथा प्लास्टिक उत्पाद	2.99	146.0	149.9	147.2	(G) Rubber & Plastic Products
(i) टायर तथा ट्यूब	0.54	174.1	177.3	176.8	(i) Tyre & Tubes
(ii) प्लास्टिक आदि	1.86	136.3	140.2	136.3	(ii) Plastic Products
(ज) रसायन तथा रसायनिक उत्पाद	12.02	148.9	152.8	150.5	(H) Chemicals & Chemical Products
(i) मूलभूत भारी अकार्बनिक रसायन	1.19	150.6	156.1	155.3	(i) Basic Heavy Inorganic Chemicals
(ii) मूलभूत भारी कार्बनिक रसायन	1.95	147.5	150.9	140.2	(ii) Basic Heavy organic Chemicals
(iii) उर्वरक तथा कीटनाशक	3.14	148.2	152.0	155.0	(iii) Fertilizers & Pesticides
(iv) रंग, रोगन, वार्निश तथा लाख	0.43	147.6	149.9	152.2	(iv) Paint -Varnishes & Lacquers
(v) रंजक पदार्थ और नील	0.56	132.6	144.8	141.9	(v) Dyestuff & Indigo
(vi) औषधि तथा दवाइयाँ	0.46	126.8	129.3	129.6	(vi) Drugs & Medicines
(vii) सुगंधित पदार्थ, सौंदर्य प्रसाधन	1.13	157.3	160.7	163.2	(vii) Perfumes, Cosmetics & Toiletries etc.
(viii) तारपीन संस्लिष्ट सामग्री इत्यादि	0.59	147.6	156.4	154.1	(viii) Tarpetine, Synthetic Resins, Plastic Material etc.
(ix) दियासलाई, विस्फोटक, अखाद्य तेल तथा अन्य रसायनिक उत्पाद (अन्यत्र उल्लेख नहीं)	0.63	149.8	153.5	153.9	(ix) Matches, Explosives, Inedible Oil & Other Chemical Products (n.e.c.)

अनुबद्ध

Contd.....

30.3 - अखिल भारतीय थोक भावों के समूहवार सूचकांक

All India Index No. of Whole Sale Prices by Groups

	आधार वर्ष/ Base	आधार वर्ष/ Base Year-2004-05=100			
मद	भार Weight	2013-14	2014-15	2015-16	Items
1	2	3	4	5	1
(झ) अधात्विक खनिज पदार्थ	2.6	166.2	172.9	177.3	(I) Non Metallic Products
(i) संरचनात्मक मिट्टी उत्पाद	0.7	176.1	192.4	198.4	(i) Structural Clay Products
(ii) कांच मिट्टी, चीनी मिट्टी के वर्तन	0.3	131.8	135.5	141.5	(ii) Glass, Earthen ware, China ware & Their Products
(iii) सीमेंट, चूना तथा प्लास्टर	1.4	166.7	169.6	173.6	(iii) Cement, Lime & Plaster
(श्र) मूलधातु वस्तुएं, मिश्रधातुएं	10.8	164.5	165.6	154.6	(J) Basic Metal Alloy & Metals Products
1.आधार भूत धातुएं तथा मिश्र धातुएं	1- Basic Metal & Alloys
(i) लोहा तथा इस्पात	(i) Iron & Steel
(ii) अलौह धातु	1.0	164.0	168.6	164.2	(ii) Non-Ferrous Metal
(iii) धातु उत्पाद	1.7	211.2	211.6	210.4	(iii) Metal Products
(ट) मशीनरी तथा मशीन औजार	8.9	131.6	134.6	135.0	(K) Machinery & Machine Tools
(i) गैर विद्युतीय मशीने तथा औजार व	1.0	123.8	126.8	127.6	(i) Non Electrical Machinery Parts
(ii) विद्युतीय मशीने	2.3	136.6	138.6	138.2	(ii) Electrical Machineries
(ठ) परिवहन उपस्कर तथा पुर्ज	5.2	134.5	136.2	138.1	(L) Transport Equipment & Parts
(i) मोटर वाहन, रेल के डिब्बे तथा	(i) Locomotive, Railway Wagone & Parts
(ii) मोटर वाहन, मोटर साइकिल, स्कूटर, बाई साइकिल तथा अवयव	(ii) Motor Vehicles, Motor Cycles, Scooter, Bi-cycle & Parts

स्रोत- मासिक आंकड़ा सार, केन्द्रीय सां० संगठन, भारत सरकार।

Source-Monthly Abstract of Statistics C.S.O. Govt. of India

30 - भाव और सूचकांक

Prices & Indices

30.4 - 30प्र0 के चुने हुए केंद्रों पर औद्योगिक श्रमिकों का उपभोक्ता भाव सूचकांक

Consumer Price Index No. for the Industrial Workers at Selected Centres in U.P.

वर्ष/मास	आगरा Agra			गाजियाबाद Ghaziabad			कानपुर Kanpur			Year/Month
	खाद्य पदार्थ	विविध	व्यापक सूचकांक	खाद्य पदार्थ	विविध	व्यापक सूचकांक	खाद्य पदार्थ	विविध	व्यापक सूचकांक	
	Food	Misc.	General Index	Food	Misc.	General Index	Food	Misc.	General Index	
1	2	3	4	5	6	7	8	9	10	1
1991	226	191	210	226	220	216	229	216	222	1991
1993	252	240	239	254	259	247	264	257	256	1993
1994	283	254	262	280	270	266	294	271	278	1994
1995	299	286	289	303	286	295	320	291	307	1995
1996	320	302	313	322	307	321	344	309	350	1996
1997	362	332	334	370	345	347	398	354	350	1997
1998	413	339	384	425	367	406	445	375	350	1998
2002	444	440	435	451	478	475	461	457	459	2002
2003	461	479	455	474	485	493	471	482	471	2003
2004	487	488	480	493	496	519	489	495	489	2004
2005	506	508	514	508	507	555	520	514	520	2005
2006*	128	123	128	125	119	125	128	115	126	2006*
2007*	139	126	136	136	126	132	139	118	132	2007*
2008*	149	131	146	148	133	142	150	123	141	2008*
2009*	180	144	166	177	143	159	178	130	158	2009*
2010*	193	182	183	2010*
2011*	195	199	200	2011*
2012*	224	163	220	228	162	209	223	154	214	2012*
2013*	245	232	268	2013*
2014*	245	233	269	2014*
2015*	274	207	269	276	224	241	296	192	268	2015*
जनवरी 15	261	195	258	253	207	218	276	189	257	Jan-15
फरवरी 15	257	196	258	253	207	220	280	189	259	Feb-15
मार्च 15	261	200	230	274	214	222	280	191	259	Mar-15
अप्रैल 15	265	205	233	275	224	228	284	192	261	Apr-15
मई 15	264	206	235	272	225	223	291	192	264	May-15
जून 15	271	210	238	269	224	226	294	192	265	Jun-15
जुलाई 15	278	210	244	273	224	235	297	192	270	Jul-15
अगस्त 15	281	212	243	279	225	240	299	192	272	Aug-15
सितम्बर 15	286	212	247	282	224	241	304	192	274	Sep-15
अक्टूबर 15	291	212	249	297	231	244	315	195	279	Oct-15
नवम्बर 15	290	213	252	294	232	246	319	195	281	Nov-15
दिसम्बर 15	286	215	247	290	235	243	309	196	277	Dec-15

*आधार वर्ष 2001=100

* Base year 2001=100

अनुबद्ध.....

Contd...

30 - भाव और सूचकांक

Prices & Indices

30.4-30प्र0 के चुने हुए केन्द्रों पर औद्योगिक श्रमिकों का उपभोक्ता भाव सूचकांक
Consumer Price Index No. for the Industrial Workers at Selected Centres in U.P.

वर्ष/मास	लखनऊ Lucknow			वाराणसी Varanasi			Year/Month
	खाद्य पदार्थ सूचकांक	विविध	व्यापक सूचकांक	खाद्य पदार्थ सूचकांक	विविध	व्यापक सूचकांक	
	Food	Misc.	General Index	Food	Misc.	General Index	
11	12	13	14	15	16	17	1
1991	239	196	234	1991
1993	266	245	268	1993
1994	294	254	289	1994
1995	308	282	313	1995
1996	327	315	346	1996
1997	371	355	371	1997
1998	448	392	450	1998
2002	462	477	486	2002
2003	485	489	504	2003
2004	506	496	531	2004
2005	529	489	571	2005
2006*	124	112	121	125	113	122	2006*
2007*	135	120	129	141	121	131	2007*
2008*	150	138	144	155	127	142	2008*
2009*	181	147	164	184	134	160	2009*
2010*	185	183	2010*
2011*	195	194	2011*
2012*	225	141	203	227	157	208	2012*
2013*	224	231	2013*
2014*	224	231	2014*
2015*	297	185	261	298	203	265	2015*
जनवरी 15	274	176	248	279	197	253	Jan-15
फरवरी 15	274	175	248	281	196	254	Feb-15
मार्च 15	284	179	253	285	200	258	Mar-15
अप्रैल 15	287	178	255	285	200	257	Apr-15
मई 15	287	186	256	289	201	259	May-15
जून 15	296	187	261	294	201	262	Jun-15
जुलाई 15	298	191	264	296	207	266	Jul-15
अगस्त 15	305	190	267	302	207	268	Aug-15
सितम्बर 15	312	190	269	321	208	277	Sep-15
अक्टूबर 15	318	190	272	317	208	276	Oct-15
नवम्बर 15	318	191	272	321	208	278	Nov-15
दिसम्बर 15	306	191	267	308	208	273	Dec-15

नोट-2006 से लखनऊ नया केन्द्र चुना गया है।

Note- Lucknow has been selected as a new center since 2006

*आधार वर्ष 2001=100

* Base year 2001=100

..अप्रप्त

..Not Available

स्रोत :- लेबर ब्यूरो, भारत सरकार, शिमला।

Source :-Labour Bureau, Govt. of India, Shimla.

30.4अ वित्तीय वर्ष 2015-16 के लिए उपरोक्त का औसत नगरीय उपभोक्ता भाव सूचकांक

(आधार कृषि वर्ष 2004.05=100)

30.4a ANNUAL AVERAGE (FINANCIAL YEAR 2015-16) OF URBAN CONSUMER PRICE INDEX OF U.P.

(Base Agr. Year 2004-05=100)

क्रमांक	वर्ग	राज्य	पश्चिमी	मध्य	बुन्देलखण्ड	पूर्वी	Item
		State	Western	Central	Bundelkhand	Eastern	
1	2	3	4	5	6	7	8
	समस्त	228.19	225.09	226.01	234.70	238.00	All Groups
1-	खाद्य, पेय द्रव्य और तम्बाकू	266.95	263.81	272.26	273.70	266.58	Food beverages and tobacco
(i)	अनाज एवं उत्पाद	245.49	236.72	254.51	241.98	256.48	Cereals & Products
1	गेहूँ आटा	230.69	228.42	234.49	230.89	233.44	Wheat
2	चावल-अरवा	272.31	256.85	282.46	268.46	280.84	Rice(Arwa)
3	चना साबुत	299.72	291.80	329.55	319.70	282.55	Gram whole
4	मक्का	297.53	269.74	325.74	352.23	343.64	Maize
(ii)	दालें एवं उत्पाद	396.92	388.17	409.45	422.89	392.00	Pulses & Products
5	अरहर दाल	416.80	402.86	421.74	446.88	416.56	Arhar Dal
6	उड़द दाल	443.90	441.44	453.12	455.17	426.59	Urd Dal
7	मसूर दाल	352.55	352.64	364.29	349.26	335.53	Masur Dal
8	मटर दाल	256.75	247.93	267.32	229.67	255.81	Pea Dal
9	मूंग दाल	402.88	400.60	393.56	429.78	410.34	Moong Dal
10	चना दाल	285.35	283.04	272.39	308.48	299.16	Gram: Dal
11	सोयाबीन बरी	410.60	406.04	475.55	355.71	455.69	Soyabeenbari
(iii)	दूध एवं दूध उत्पाद	290.10	292.64	286.94	288.89	284.58	Milk & Milks Products
12	दूध तरल	291.89	295.56	288.03	284.49	285.07	Milk
13	घी	274.50	268.26	276.70	304.83	277.02	Ghee
(iv)	तेल व स्निग्ध पदार्थ	190.00	187.22	188.07	189.96	198.44	Oils & Fats
14	सरसों का तेल	201.23	197.21	201.96	201.58	207.52	Mustard oil
15	वनस्पति घी	158.70	163.89	149.25	164.55	155.86	Vanaspati Ghee
(v)	मांस, मछली व अण्डा	332.46	320.04	343.90	354.06	339.04	Meats, Fish & Eggs
16	मांस बकरे का	348.38	335.99	363.17	393.44	350.51	Goat meat
17	मछली रोहू	311.57	260.14	321.09	280.26	344.19	Fish(Rohu)
18	अण्डा	255.33	249.03	257.38	266.22	266.39	Eggs
(vi)	सब्जी	256.44	262.35	255.44	291.72	241.67	Vegetables
19	आलू	183.15	186.19	182.76	205.51	175.67	Potato
20	टमाटर	237.96	263.57	220.60	225.54	214.90	Tomato
21	प्याज	446.32	441.84	458.22	548.18	421.17	Onion
22	बैंगन	319.73	317.62	326.97	318.03	314.51	Brinjal
23	मिर्च	321.75	328.23	336.23	284.79	300.01	Chillis:green
(vii)	फल एवं मेवे	266.91	262.47	288.50	260.21	255.47	Fruits & Dry fruits
24	सेब	266.18	253.21	288.28	293.29	266.48	Apple
25	केला	275.70	287.85	248.09	267.24	276.49	Banana
26	आम	239.53	249.14	169.41	278.76	261.69	Mango
27	मूंगफली	308.47	299.63	355.44	278.80	268.94	Groundnut
28	नारियल (कोपरा)	250.46	229.11	354.77	205.04	222.48	Dry Fruit-Coconut:copra
(viii)	चीनी, गुड़ आदि	171.84	168.73	176.15	171.98	177.42	Sugar, Gur etc
29	चीनी	169.04	166.51	173.37	164.84	173.84	Sugar
30	गुड़	226.03	224.93	227.33	224.44	227.81	Gur

30.4अ वित्तीय वर्ष 2015-16 के लिए उपरोक्त का औसत नगरीय उपभोक्ता भाव सूचकांक
(आधार कृषि वर्ष 2004.05=100)

30.4a ANNUAL AVERAGE (FINANCIAL YEAR 2015-16) OF URBAN CONSUMER PRICE INDEX OF U.P.
(Base Agr. Year 2004-05=100)

क्रमांक	वर्ग	राज्य	पश्चिमी	मध्य	बुन्देलखण्ड	पूर्वी	Item
		State	Western	Central	Bundelkhand	Eastern	
1	2	3	4	5	6	7	8
(ix)	मसाले	336.09	318.41	373.82	361.82	335.95	Condiments & Spices
31	धनिया (साबुत)	404.30	375.51	460.12	465.60	401.88	Corriander (Whole)
32	मिर्च (साबुत)	281.51	272.73	312.72	306.80	278.03	Dry chillies (Whole)
33	हल्दी	312.50	303.98	353.97	291.96	295.56	Turmeric (Whole)
34	नमक पिसा	245.35	240.15	264.57	249.11	236.76	Salt Powder
35	गरम मसाला	348.17	344.91	351.54	345.00	350.43	Garam Masala
(x)	तैयार भोजन एवं अल्पाहार	230.00	235.05	216.80	249.88	226.35	Prepared meal & refreshment
36	तैयार मिठाई	283.30	299.84	270.27	293.16	256.29	Prepared sweetsJALEBI
37	बिस्कुट	173.43	171.21	174.21	191.30	174.13	Biscuits
38	नमकीन	232.56	233.87	224.99	252.09	235.96	Sev Besan
(xi)	अमादक पेय	247.54	246.68	242.55	242.26	258.58	Non-alcoholic beverages
39	चाय पत्ती	240.54	246.93	232.51	234.71	231.33	Tea:leaf
40	चायकप	269.33	276.18	252.62	265.93	283.11	Tea:cups
41	शीतल पेय	204.24	179.89	258.64	180.19	227.20	Cold Drink
(xii)	पान,सुपारी, तम्बाकू व मादक पेय	330.87	309.41	392.89	336.41	312.41	Pan,supari & tobacco beverages
42	पान व सुपारी का सामान्य औसत	356.85	334.13	401.39	389.04	326.95	Average of pan(Leaf) Sada & supari
43	बीड़ी	296.79	293.81	279.61	349.81	335.55	Bidi
44	सिगरेट	411.20	418.25	401.18	379.17	385.55	Cigarette
45	तम्बाकू पत्ती	358.93	279.37	508.29	280.88	294.63	tobaco chewing leaf
46	शराब	267.44	282.62	246.13	259.24	256.34	Country liquor
2-	ईंधन व प्रकाश	177.51	177.55	172.09	179.59	183.86	Fuel and light
47	विजली	127.64	127.64	127.62	127.62	127.64	Electricity
48	एलपीजी/गैस	177.84	175.18	191.90	163.45	170.51	LPG
49	जलाक लकड़ी	291.33	285.50	274.12	287.99	324.98	Firewoods
50	मिट्टी का तेल	160.58	159.89	161.27	173.52	157.91	Kerosene
51	माचिस	218.42	212.01	239.21	200.00	221.87	Match box
52	मोमबत्ती	281.89	291.14	262.19	206.70	264.08	Candle
3-	आवास	255.85	259.05	199.52	298.89	315.53	Housing
53	आवास किराया	242.81	249.35	169.79	283.77	330.63	House rent
54	राज व अकुशल श्रमिक की मजदूरी का औसत	334.77	339.42	303.47	360.74	350.05	Ave.of Raj and Unskilled Labour
55	जल भार	152.64	135.05	159.92	123.94	184.32	Water tax
4-	वस्त्र, बिस्तर एवं जूते	219.74	198.16	240.25	265.85	237.63	Clothing, Bedding and Footwear
(i)	वस्त्र और बिस्तर	220.84	196.49	241.49	275.80	242.19	Clothing and bedding
56	कमीज का कपड़ा	217.91	175.72	281.99	303.66	232.90	Cloth shirt
57	साड़ी	220.06	222.24	198.50	225.34	238.41	Sari
58	धोती मर्दानी	241.01	216.23	268.35	225.80	272.79	Dhoti Mardani
59	बनियान	220.94	209.84	212.76	295.93	248.11	Hosiery Baniyan
60	बेडशीट	219.91	178.22	281.16	230.55	240.50	Bedsheet
(ii)	जूते	214.10	206.28	233.76	208.24	211.31	Footwear
61	चमड़े के जूते	197.98	197.81	202.95	189.10	193.39	Leather shoes
62	चमड़े के सैंडल (लेडीज)	243.59	209.13	297.60	238.22	255.31	Leather sandals(Ladies)
63	रबड़ / पीवीसी के चप्पल	218.73	219.55	235.05	223.92	194.84	Rubber/PVC footwear (Chappal)

30.4अ वित्तीय वर्ष 2015-16 के लिए उपरोक्त का औसत नगरीय उपभोक्ता भाव सूचकांक

(आधार कृषि वर्ष 2004.05=100)

30.4a ANNUAL AVERAGE (FINANCIAL YEAR 2015-16) OF URBAN CONSUMER PRICE INDEX OF U.P.

(Base Agr. Year 2004-05=100)

क्रमांक	वर्ग	राज्य	पश्चिमी	मध्य	बुन्देलखण्ड	पूर्वी	Item
		State	Western	Central	Bundelkhand	Eastern	
1	2	3	4	5	6	7	8

5-	विविध	189.52	187.81	187.84	188.82	198.50	Miscellaneous
(i)	शिक्षा	207.77	202.10	209.79	168.63	231.44	Education
64	ट्यूशन फीस/ कोचिंग फीस	210.41	206.24	214.12	151.90	235.36	Tuition fees / Coaching Fees
65	रजिस्टर	211.34	201.18	208.04	222.55	234.95	Register
66	समाचार पत्र	137.62	139.31	137.77	144.91	131.25	Newspapers Hindi Dainik
(ii)	चिकित्सा	150.56	151.24	153.33	148.51	145.01	Medical care
67	क्रोसीन	111.11	111.11	111.11	111.11	111.11	Crocin
68	एटीन 50	144.87	144.87	144.87	144.87	144.87	Atin 50
69	डायनील	175.44	175.44	175.44	175.44	175.44	Daynil
70	क्रफसीरप- बेनाड्रिल	131.10	131.10	131.10	131.10	131.10	Benadryl Cough Syrup114ml
71	डाक्टर फीस क्लिनिक पर	228.59	217.78	262.36	219.90	216.42	Doctor's fee at clinic
72	ब्लड टेस्ट फीस	0.00	0.00	0.00	0.00	0.00	Blood Test
(iii)	मनोरंजन आदि	199.11	190.82	221.29	162.85	212.55	Recreation and amusement
73	सिनेमा टिकट	319.77	312.42	360.89	216.04	309.04	Cinema Ticket
74	कैबिल टी0वी0 किराया	131.18	124.66	143.55	136.33	130.32	Cabel TV rent
75	रंगीन टी0वी0	107.12	95.17	118.60	122.22	100.56	Colour TV
(iv)	व्यक्तिगत देख-रेख एवं चल सम्पत्ति	175.17	168.80	181.73	175.90	184.09	Personal care and effects
76	नहाने का साबुन	178.48	167.85	183.20	190.46	201.33	Toilet soap
77	केश तेल	166.13	164.06	169.46	172.18	165.76	Hair oil
78	दूध पेस्ट	168.02	168.95	172.18	152.68	165.36	Toothpaste
79	टेलकम पाउडर	188.42	181.19	202.87	188.44	188.58	Telcom Powder
80	शेविंग ब्लेड	174.29	163.91	187.77	147.70	191.99	Shaving blades
(v)	घरेलू आवश्यकताएँ	225.54	220.16	236.52	227.15	227.30	Household and requisities
81	टार्च पीतल की	171.43	166.69	151.74	205.24	185.04	Torch
82	अगरबत्ती	176.67	186.18	173.45	157.98	166.66	Agarbati
83	बिजली का बल्ब	121.02	116.73	130.57	124.68	121.04	Electric bulb
84	दर्जी की सिलाई	221.05	213.74	227.73	210.51	260.89	Tailor
85	नाई	267.27	260.22	288.24	266.66	263.82	Barber
86	पिसाई	255.31	238.61	275.29	286.18	258.23	Grinding
87	धुलाई का साबुन	181.84	175.85	199.42	167.94	182.68	Washing shop
88	सिंगल बेड	302.41	252.39	394.24	311.16	254.72	Single bed
89	थाली	227.51	220.92	255.26	216.20	207.95	Stainless steel thali
90	सीलिंग फैन	131.93	126.08	122.74	149.58	166.55	Electric good Ceiling fan
91	अकुशल मजदूर	363.39	399.80	301.73	395.29	345.71	Unskilled labour
92	मोबाइल फोन/हैंडसेट	52.05	53.60	48.75	62.99	49.78	Mobile phone/handset
(vi)	यातायात एवं संचार	164.26	167.74	159.53	160.20	165.93	Transport and communication
93	टेलीफोन काल चार्ज (बी0एस0एन0एल0)	150.00	150.00	150.00	150.00	150.00	Telephone charges b.s.n.l
94	रजिस्टर्ड पत्र	100.00	100.00	100.00	100.00	100.00	Registered letter 10gm
95	पेट्रोल	175.91	176.95	174.17	175.76	175.56	Petrol
96	रेल यात्रा किराया	134.29	134.29	134.29	134.29	134.29	Railway fare
97	बस यात्रा किराया	198.18	198.18	198.18	198.18	198.18	Bus fare
98	कार	146.19	135.61	147.11	177.50	154.81	Car
99	मोटर साइकिल	135.14	133.07	140.52	125.63	136.24	Motor cycle
(vii)	अन्य	400.36	403.68	387.17	400.14	411.01	Others
100	स्वर्ण आभूषण	428.38	438.32	420.49	412.64	434.78	Gold
101	चांदी का आभूषण	345.49	344.95	342.75	346.08	352.30	Silver

30.4ब वित्तीय वर्ष 2015-16 के लिए उत्तर प्रदेश का औसत ग्रामीण उपभोक्ता भाव सूचकांक
(आधार कृषि वर्ष 2004-05=100)

30.4b ANNUAL AVERAGE (FINANCIAL YEAR 2015-16) OF RURAL CONSUMER PRICE INDEX (BASE YEAR 2004-05=100)

क्रमांक	मद	राज्य	पश्चिमी क्षेत्र	मध्य क्षेत्र	बुन्देलखण्ड क्षेत्र	पूर्वी क्षेत्र	Item
		State	Western	Central	Bundelkhand	Eastern	
1	2	3	4	5	6	7	8
	समस्त	244.11	238.46	242.04	257.61	248.00	All Groups
1.	खाद्य, पेय द्रव्य और तम्बाकू	262.65	262.07	259.34	279.55	261.97	Food, beverages and tobacco
(i)	अनाज एवं उत्पाद	241.43	231.43	237.68	241.45	250.17	Cereals & Products
1	गेहूँ	224.31	222.60	224.77	225.24	225.70	Wheat
2	चावल-अरवा	266.57	252.69	250.96	295.52	274.98	Rice(Arwa)
3	चना साबुत	302.19	294.59	336.32	321.71	286.03	Gram whole
4	मक्का	261.50	264.13	278.11	370.49	233.87	Maize
5	बाजरा	259.11	259.52	270.27	364.11	245.90	Bajra
(ii)	दालें एवं उत्पाद	383.50	409.94	389.64	391.77	363.91	Pulses & Products
6	अरहर दाल	408.54	415.30	397.74	408.66	410.33	Arhar Dal
7	उड़द दाल	447.38	467.01	443.75	435.21	400.73	Urd Dal
8	मसूर दाल	359.87	370.98	361.46	361.19	342.01	Masur Dal
9	मटर दाल	245.19	261.52	252.01	207.12	244.02	Pea Dal
10	मूंग दाल	400.52	401.03	414.61	393.40	391.62	Moong Dal
11	चना दाल	292.31	286.47	301.40	301.91	287.32	Gram: Dal
(iii)	दूध एवं दूध उत्पाद	287.57	298.94	296.92	322.00	258.70	Milk & Milks Products
12	दूध तरल	287.13	299.63	296.91	323.62	257.56	Milk
13	घी	295.74	282.75	296.94	316.00	293.70	Ghee
(iv)	तेल व स्निग्ध पदार्थ	194.72	190.89	193.18	188.90	199.13	Oils & Fats
14	सरसों का तेल	199.87	196.78	196.37	197.43	203.71	Mustard oil
15	वनस्पति घी	161.23	164.55	162.90	165.61	154.06	Vanaspati Ghee
(v)	मांस, मछली व अण्डा	332.27	333.99	328.72	356.48	329.40	Meats, Fish & Eggs
16	मांस बकरे का	349.11	351.42	343.98	398.42	343.85	Goat meat
17	मछली रोहू	315.28	306.43	308.27	322.87	318.82	Fish(Rohu)
18	अण्डा	256.35	247.55	268.42	266.00	256.59	Eggs
(vi)	तरकारी	255.80	244.68	243.73	277.46	263.14	Vegetables
19	आलू	184.59	176.47	181.44	194.17	189.65	Potato
20	टमाटर	237.73	249.83	228.80	233.04	231.89	Tomato
21	प्याज	416.87	435.12	426.23	459.19	405.80	Onion
22	बैंगन	317.04	306.33	293.39	329.43	331.14	Brinjal
23	मिर्च	311.14	308.42	304.58	392.09	307.52	Chillis:green
(vii)	फल एवं शुष्क फल	274.61	270.26	260.13	268.72	286.60	Fruits & Dry fruits
24	सेब	279.80	271.94	270.31	292.01	288.69	Apple
25	केला	308.23	290.46	280.25	302.51	345.80	Banana
26	आम	223.71	224.59	198.89	245.36	226.39	Mango
27	मूंगफली	260.97	258.09	262.28	252.47	265.24	Groundnut
28	नारियल (कोपरा)	225.71	242.17	220.68	206.37	214.66	Coconut:copra
(viii)	चीनी, गुड़ आदि	180.19	174.20	174.77	182.84	191.28	Sugar, Gur etc
29	चीनी	169.96	166.81	167.79	168.80	176.42	Sugar
30	गुड़	228.93	221.88	216.67	213.74	242.08	Gur

30.4ब वित्तीय वर्ष 2015-16 के लिए उत्तर प्रदेश का औसत ग्रामीण उपभोक्ता भाव सूचकांक
(आधार कृषि वर्ष 2004-05=100)

30.4b ANNUAL AVERAGE (FINANCIAL YEAR 2015-16) OF RURAL CONSUMER PRICE INDEX (BASE YEAR 2004-05=100)

क्रमांक	मद	राज्य	पश्चिमी क्षेत्र	मध्य क्षेत्र	बुन्देलखण्ड क्षेत्र	पूर्वी क्षेत्र	Item
1	2	3	4	5	6	7	8
(ix)	मसाले	332.39	321.74	346.80	366.73	332.88	Condiments & Spices
31	धनिया (सानुत)	407.40	389.39	454.65	475.81	396.23	Corriander (Whole)
32	मिर्च	283.68	271.80	293.89	306.54	293.86	Dry chillies (Whole)
33	हल्दी	291.59	305.83	287.09	287.97	280.29	Turmeric (Whole)
34	नमक	232.11	234.84	242.08	236.87	226.20	Salt
35	गरम मसाला	349.65	348.80	349.24	348.75	350.29	Garam Masala
(x)	तैयार भोजन एवं अल्पाहार	217.15	217.93	206.73	263.30	213.51	Prepared meal & refreshment
36	तैयार मिठाई	268.99	283.45	272.10	314.68	251.74	Prepared sweets JALEBI
37	बिस्कुट	159.19	147.38	153.30	178.28	168.42	Biscuits
38	नमकीन	232.27	226.43	210.38	344.49	227.75	Sev Besan
(xi)	अमादक पेय	243.84	243.27	230.11	235.81	250.36	non-alcoholic beverages
39	चाय पत्ती	234.05	243.31	217.38	230.79	227.02	Tea:leaf
40	चायकप	266.22	258.61	256.40	259.76	269.85	Tea:cups
41	शीतल पेय	207.67	208.55	199.27	191.83	211.89	Cold Drink
(xii)	पान,सुपारी, तम्बाकू व मादक पेय	306.80	298.94	287.73	335.19	322.83	Pan,supari & tobacco bevera
42	पान व सुपारी का सामान्य औसत	354.94	289.88	329.13	392.25	360.63	Average of pan(Leaf) Sada & supari
43	बीड़ी	307.87	308.10	289.79	342.19	316.81	Bidi
44	सिगरेट	400.32	410.03	395.90	373.54	393.17	Cigarette
45	तम्बाकू पत्ती	268.09	240.15	260.06	317.21	286.18	tobaco chewing leaf
46	शराब	277.71	298.42	266.07	232.85	277.36	Country liquor
2.	ईंधन व प्रकाश	275.22	258.18	272.58	282.56	293.52	Fuel and light
47	बिजली	151.14	151.14	151.14	151.14	151.14	Electricity
48	एलपीजी	178.03	177.72	182.47	172.59	177.69	LPG
49	जलाऊ लकड़ी	330.87	317.21	276.10	350.93	365.26	Firewoods
50	उपले	332.43	305.85	401.37	304.61	361.55	Dungcake
51	मिट्टी का तेल	158.84	157.39	159.89	163.06	158.85	Kerosene
52	माचिस	206.21	209.71	205.27	200.00	203.11	Match box
53	मोमबत्ती	257.72	264.75	247.28	259.35	237.39	Candle
3.	आवास	336.22	327.71	350.14	340.34	334.96	Housing
54	राज व अकुशल श्रमिक की मजदूरी का औसत	336.22	327.71	350.14	340.34	334.96	Ave.of Raj and Unskilled Labr
4.	वस्त्र, बिस्तर एवं जूते	220.25	200.88	232.32	248.87	228.59	Clothing, Bedding and Footwr
(i)	वस्त्र और बिस्तर	222.62	201.07	234.89	254.11	231.85	Clothing and bedding
55	कमीज का कपड़ा	216.89	195.62	255.45	282.60	213.62	Cloth shirt
56	साड़ी	229.89	196.25	234.20	235.97	245.79	Sari
57	धोती मर्दानी	233.57	197.59	249.21	247.14	248.99	Dhoti Mardani
58	बनियान	226.24	212.07	217.20	258.56	240.35	Hosiery Baniyan
59	बेडशीट	207.46	193.83	202.42	196.55	228.95	Bedsheet
(ii)	जूते	205.32	199.87	215.62	216.91	205.00	Footwear
60	चमड़े के जूते	200.50	196.70	209.63	197.90	202.72	Leather shoes
61	चमड़े के सैंडल (लेडीज)	239.72	218.75	279.32	232.86	245.79	Leather sandals(Ladies)
62	रबड़ / पीवीसी के चप्पल	192.49	193.74	194.47	231.45	185.20	Rubber/PVC footwear (Chap)
5.	विविध	190.30	182.07	187.04	206.59	196.03	Miscellaneous
(i)	शिक्षा	178.79	163.46	167.71	181.69	197.39	Education
63	ट्यूशन फीस/ कोचिंग फीस	167.81	165.18	161.57	151.89	175.39	Tutionfees
64	रजिस्टर	191.92	161.43	176.00	211.51	219.64	Register
65	समाचार पत्र	141.00	142.43	156.78	149.56	131.72	Newspapers Hindi Dainik

30.4ब वित्तीय वर्ष 2015-16 के लिए उत्तर प्रदेश का औसत ग्रामीण उपभोक्ता भाव सूचकांक
(आधार कृषि वर्ष 2004-05=100)

30.4b ANNUAL AVERAGE (FINANCIAL YEAR 2015-16) OF RURAL CONSUMER PRICE INDEX (BASE YEAR 2004-05=100)

क्रमांक	वस्तु	राज्य	पश्चिमी क्षेत्र	मध्य क्षेत्र	बुन्देलखण्ड क्षेत्र	पूर्वी क्षेत्र	Item
1	2	3	4	5	6	7	8
(ii)	चिकित्सा	146.63	147.68	142.78	149.45	147.13	Medical care
66	क्रोसीन	111.11	111.11	111.11	111.11	111.11	Crocicn
67	एटीन 50	144.87	144.87	144.87	144.87	144.87	Atin 50
68	डायनील	175.44	175.44	175.44	175.44	175.44	Daynil
69	कफसीरप- बेनाड्रिल	131.10	131.10	131.10	131.10	131.10	Benadryl Cough Syrup 114ml
70	डाक्टर फीस क्लीनिक पर	210.81	209.27	161.71	220.47	254.47	Doctor's fee at clinic
71	ब्लड टेस्ट फीस	0.00	0.00	0.00	0.00	0.00	Blood Test
(iii)	मनोरंजन आदि	253.75	256.55	223.00	182.14	286.60	Recreation and amusement
72	सिनेमा टिकट	291.86	301.14	250.19	219.38	322.89	Cinema Ticket
73	रेडियो(दो बैंड)	105.58	102.93	97.92	113.24	110.36	Radio 2 band
(iv)	व्यक्तिगत देख-रेख एवं चल सम्पत्ति	180.42	171.59	181.84	200.27	184.18	Personal care and effects
74	नहाने का साबुन	195.59	181.16	197.89	221.50	204.52	Toilet soap
75	केश तेल	165.61	164.39	170.84	173.37	164.00	Hair oil
76	टूथ पेस्ट	169.53	169.44	176.50	181.62	162.92	Toothpaste
77	टेलकम पाउडर	187.21	167.38	193.00	229.60	186.36	Telcom Powder
78	सेविंग ब्लेड	142.87	139.59	137.13	125.21	157.86	Shaving blades
(v)	घरेलू आवश्यकताएँ	232.74	220.09	229.53	252.24	240.56	Household and requisities
79	अगरबत्ती	141.31	145.96	128.64	177.78	135.81	Agarbati
80	टार्च पीतल की	185.87	195.88	178.49	203.63	175.99	Torch
81	बैट्री (शुष्क सेल)	169.15	175.63	181.12	134.14	165.46	Batteries(Dry cells)
82	धुलाई का साबुन	184.05	177.60	189.30	197.48	186.32	Washing shop
83	अकुशल मजदूर	369.99	375.65	350.10	391.79	361.66	Unskilled labour
84	दर्जी की सिलाई	244.22	225.55	234.92	256.01	264.15	Tailor
85	नाई	285.75	261.68	278.30	320.32	298.06	Barber
86	पिसाई	260.54	250.15	247.25	302.09	266.35	Grinding
87	सिंगल बेड	294.41	272.95	327.67	269.70	297.08	Single bed
88	थाली	215.73	218.75	228.06	211.67	206.04	Stainless steel thali
89	सीलिंग फैन	148.28	129.68	153.46	144.62	166.30	Electricc good Ceiling fan
90	मोबाइल फोन/हैंडसेट	52.92	51.88	45.98	70.05	54.23	Mobile phone/handset
(vi)	यातायात एवं संचार	175.62	174.84	181.95	172.82	173.36	Transport and communication
91	रजिस्टर्ड पत्र	100.00	100.00	100.00	100.00	100.00	Registry fee 10gm
92	टेलीफोन काल दरें (बी0एस0एन0एल0)	125.00	125.00	125.00	125.00	125.00	Telephone charges b.s.n.l
93	पेट्रोल	175.15	176.71	174.34	172.19	174.58	Petrol
94	रेल यात्रा किराया	131.58	131.58	131.58	131.58	131.58	Railway fare
95	बस यात्रा किराया	198.18	198.18	198.18	198.18	198.18	Bus fare
96	साइकिल	212.88	205.76	217.38	209.58	215.83	Bicycle
97	मोटर साइकिल	135.96	127.45	143.73	134.54	140.82	Motor cycle
(vii)	अन्य	390.58	391.51	382.18	400.30	390.16	Others
98	स्वर्ण आभूषण	430.34	434.03	430.26	429.90	428.25	Gold
99	चांदी का आभूषण	347.58	343.89	344.11	349.43	351.08	Silver

30- भाव और सूचकांक
Prices & Indices

30.4स 30प्र0 का उपभोक्ता भाव सूचकांक (आधार 2012 =12)

30.4c Consumer price index of U.P. (Base 2012=100)

वर्ग	Group	2013			2014			2015		
		Rural	Urban	Combined	Rural	Urban	Combined	Rural	Urban	Combined
		ग्रामीण	नगरीय	संयुक्त	ग्रामीण	नगरीय	संयुक्त	ग्रामीण	नगरीय	संयुक्त
खाद्य और पेय द्रव्य	Food and beverages	112.9	114.1	113.3	121.7	123.3	122.1	125.9	128.5	126.6
पान, तम्बाकू और मादक पेय	Pan; tobacco; and intoxicants	108.3	111.6	109.1	116.0	123.4	117.7	125.5	137.6	128.3
वस्त्र एवं जूते	Clothing and footwear	111.2	109.8	110.8	120.1	117.5	119.3	126.3	122.5	125.2
आवास	Housing	0.0	105.2	0.0	0.0	114.5	0.0	0.0	120.2	0.0
ईंधन व प्रकाश	Fuel and light	108.9	107.5	108.4	115.2	113.2	114.6	122.4	116.1	120.5
विभिन्न	Miscellaneous	106.6	107.6	107.0	112.3	112.5	112.4	116.0	114.7	115.5
सामान्य सूचकांक (समस्त वर्ग)	General Index (All Groups)	110.6	109.8	110.3	118.3	117.5	118.0	122.9	121.9	122.5

स्रोत-भारत सरकार, सांख्यिकी & कार्यक्रम कार्यान्वयन मंत्रालय

Source -Government of India ,Ministry of statistics & Programme Implementation

30 - भाव और सूचकांक

Prices & Indices

30.6 - अखिल भारतीय औद्योगिक श्रमिकों का उपभोक्ता भाव सूचकांक

(आधार वर्ष 2001 = 100)

All India Index Number of Consumer Prices of Industrial Workers

(Base Year 2001=100)

वार्षिक / मासिक औसत	खाद्य पदार्थ	कपड़ा	सामान्य	Year / Monthly Average
	Food products	Clothing	General	
1	2	3	4	1
2006-07	126	114	125	2006-07
2007-08	136	118	133	2007-08
2008-09	153	122	145	2008-09
2009-10	176	128	163	2009-10
2010-11	194	136	180	2010-11
2011-12	206	155	195	2011-12
2012-13	230	170	215	2012-13
2013-14	259	180	235	2013-14
2014-15	292	206	264	2014-15
2015-16	294	**	265	2015-16
अप्रैल -15	278	**	256	Apr-15
मई -15	283	**	258	May-15
जून- 15	288	**	261	Jun-15
जुलाई -15	289	**	263	Jul-15
अगस्त-15	292	**	264	Aug-15
सितम्बर-15	296	**	266	Sep-15
अक्टूबर-15	301	**	269	Oct-15
नवम्बर-15	302	**	270	Nov-15
दिसम्बर-15	299	**	269	Dec-15
जनवरी-16	**	**	**	Jan-16
फरवरी-16	**	**	**	Feb-16
मार्च-16	**	**	**	March-16

स्रोत- मासिक आंकड़ा सार, केन्द्रीय सां० संगठन भारत सरकार। ।

Source-Monthly Abstract of Statistics, C.S.O. Govt. of India

31 - पंचवर्षीय योजनायें

Five Year Plans

31.1 - उत्तर प्रदेश की पंचवर्षीय तथा वार्षिक योजनाओं पर व्यय/परिव्यय
Expenditure/Outlay on Five Year & Annual Plans Of U.P.

(लाख रू० में)

(in Lakh Rs)

विकास के मद	चतुर्थ योजना Fourth Plan (1969-74)		पंचम योजना Fifth Plan		वार्षिक योजना Annual Plan		Items of Development
	1969-74		1974-79		1979-80		
	व्यय	कुल व्यय से प्रतिशत	व्यय	कुल व्यय से प्रतिशत	व्यय	कुल व्यय से प्रतिशत	
	Expenditure	Percentage to Total Expenditure	Expenditure	Percentage to Total Expenditure	Expenditure	Percentage to Total Expenditure	
1	2	3	4	5	6	7	1
1. कृषि एवं सम्बर्गीय सेवायें	22066	18.9	39310	13.5	13599	16.38690397	1- Agriculture & Allied Services
2. सहकारिता	2127	1.8	3227	1.1	1072	1.29176859	2- Co-operation
3. ग्राम्य विकास	--	--	--	--	--	--	3- Rural Development
4. सिंचाई एवं बाढ़ नियन्त्रण एवं ऊर्जा	63127	54.2	168290	57.8	42941	51.7442491	4- Irrigation, Flood Control & Energy
5. उद्योग एवं खनिकर्म	4177	3.6	17899	6.2	4366	5.261064986	5- Industries & Minerals
6. परिवहन	7796	6.7	24666	8.5	8568	10.32450866	6- Transport
7.1 शिक्षा	6506	5.6	10797	3.7	1873	2.256980009	7.1 Education
7.2 चिकित्सा एवं जनस्वास्थ्य	3244	2.8	3774	1.3	1342	1.617120754	7.2 Medical & Public Health
7.3 स्वच्छता एवं जल सम्पूर्ति	2002	1.7	11243	3.9	4889	5.891284177	7-3 Severage Water Supply
7.4 अन्य सामाजिक सेवायें	3094	2.6	11004	3.8	4129	4.975478087	7.4 Other Social Services
8. विविध	2418	2.1	713	0.2	208	0.250641667	8- Miscellaneous
योग	116557	100	290923	100	82987	100	Total

अनुबद्ध.....

Contd...

31 - पंचवर्षीय योजनायें

Five Year Plans

31.1 - उत्तर प्रदेश की पंचवर्षीय तथा वार्षिक योजनाओं पर व्यय/परिव्यय
Expenditure/Outlay on Five Year & Annual Plans Of U.P.

(लाख रू० में)

(in Lakh Rs)

विकास के मद	षष्ठम योजना sixth Plan		सप्तम योजना seventh Plan		अष्टम योजना Eighth Plan		Items of Development
	1980-85		1985-90		1992-97		
	व्यय	कुल व्यय से प्रतिशत	व्यय	कुल व्यय से प्रतिशत	व्यय	कुल व्यय से प्रतिशत	
	Expenditure	Percentage to Total Expenditure	Expenditure	Percentage to Total Expenditure	Expenditure	Percentage to Total Expenditure	
1	8	9	10	11	12	13	1
1. कृषि एवं सम्वर्गीय सेवायें	36081	5.5	100663	8.4	198963	9.2	1- Agriculture & Allied Services
2. सहकारिता	8228	1.3	20901	1.8	6917	0.3	2- Co-operative
3. ग्राम्य विकास	45800	6.9	106211	8.9	231295	10.7	3- Rural Development
4. सिंचाई एवं बाढ़ नियन्त्रण	325799	49.4	492533	41.2	814278	37.6	4- Irrigation, Flood Control & Energy
5. उद्योग एवं खनिकर्म	43077	6.5	69470	5.8	59306	2.7	5- Industries & Minerals
6. परिवहन	67790	10.3	127818	10.7	249702	11.5	6- Transport
7.1 शिक्षा	25581	3.9	54693	4.6	184383	8.5	7.1 Education
7.2 चिकित्सा एवं जनस्वास्थ्य	19079	2.9	45733	3.8	56787	2.6	7.2 Medical & Public Health
7.3 स्वच्छता एवं जल सम्पूर्ति	33657	5.1	45567	3.8	95579	4.4	7-3 Severage Water Supply
7.4 अन्य सामाजिक सेवायें	47554	7.2	99483	8.3	200323	9.3	7.4 Other Social Services
8. विविध	6783	1	31800	2.7	70449	3.2	8- Miscellaneous
योग	659429	100.0	1194872	100.0	2167982	100.0	Total

अनुबद्ध.....

Contd...

31 - पंचवर्षीय योजनायें

Five Year Plans

31.1 - उत्तर प्रदेश की पंचवर्षीय तथा वार्षिक योजनाओं पर व्यय/परिव्यय

Expenditure/Outlay on Five Year & Annual Plan Of U.P.

(लाख ₹0 में)

(in Lakh Rs)

विकास के मद	नवम योजना Ninth plan		दशम योजना Tenth plan		एकादशम योजना Eleventh plan		वार्षिक योजना Annual plan		Items of Development
	1997-2002		2002-2007		2007-2012		2011-12		
	व्यय	कुल व्यय से प्रतिशत	व्यय	कुल व्यय से प्रतिशत	व्यय	कुल व्यय से प्रतिशत	व्यय	कुल व्यय से प्रतिशत	
	Expenditure	Percentage to Total Expenditure	Expenditure	Percentage to Total Expenditure	Expenditure	Percentage to Total Expenditure	Expenditure	Percentage to Total Expenditure	
1	14	15	16	17	18	19	20	21	1
1. कृषि एवं सम्वर्गीय सेवायें	272449	9.6	422448	7.7	1389346	7.8	354100	7.7	1- Agriculture & Allied Service
2. सहकारिता	1926	0.1	2678	0.0	26992	0.2	4479	0.1	2- Co-operative
3. ग्राम्य विकास	407315	15.6	503234	9.2	1588739	7.2	424555	9.3	3- Rural Development
4. सिंचाई एवं बाढ़ नियन्त्रण	850002	30.2	1239841	22.6	4181073	28.4	901939	19.7	4- Irrigation, Flood, Control Energy
5. उद्योग एवं खनिकर्म	40598	1.4	34790	0.6	1126184	0.4	395002	8.6	5- Industries & Minerals
6. परिवहन	389995	13.7	865388	15.8	2158868	18.7	348413	7.6	6- Transport
7.1 शिक्षा	185366	6.5	465337	9.5	1231755	5.7	382338	8.4	7.1 Education
7.2 चिकित्सा एवं जनस्वास्थ्य	65569	2.3	373815	6.8	797515	6.1	142654	3.1	7.2 Medical & Public Health
7.3 स्वच्छता एवं जल सम्पूर्ति	165989	5.9	240793	4.4	529892	3.0	114826	2.5	7-3 Severage Water Supply
7.4 अन्य सामाजिक सेवायें	307453	9.6	804915	13.7	4593774	19.2	1328493	29.1	7.4 Other Social Services
8. विविध	144256	5.1	532331	9.7	655592	3.2	173858	3.8	8- Miscellaneous
योग	2830918	100.0	5485571	100.0	18279730	100.0	4570657	100.0	Total

अनुबद्ध.....

Contd...

31.1 - उत्तर प्रदेश की पंचवर्षीय तथा वार्षिक योजनाओं पर व्यय/परिव्यय
Expenditure/Outlay on Five Year & Annual Plan Of U.P.

(लाख ₹० में)

(in Lakh Rs)

विकास के मद	द्वादशम योजना Twelfth plan		द्वादशम योजना प्रथम वर्ष Twelfth plan first year		द्वादशम योजना द्वितीय वर्ष Twelfth plan second year		द्वादशम योजना तृतीय वर्ष Twelfth plan third year		द्वादशम योजना चतुर्थ वर्ष Twelfth plan fourth year		Items of Development
	2012-17		2012-13		2013-14		2014-15		2015-16		
	व्यय	कुल व्यय से प्रतिशत	व्यय	कुल व्यय से प्रतिशत	व्यय	कुल व्यय से प्रतिशत	व्यय	कुल व्यय से प्रतिशत	अनुमोदित परिव्यय	कुल अनुमोदित परिव्यय से प्रतिशत	
	Expenditure	Percentage to Total Expenditure	Expenditure	Percentage to Total Expenditure	Expenditure	Percentage to Total Expenditure	Expenditure	Percentage to Total Expenditure	Approved Outlay	Percentage to Total Approved Outlay	
1	22	23	24	25	26	27	28	29	30	31	1
1.कृषि एवं सम्बन्धीय सेवाये	3327204	9.22	341760	6.86	447204	7.64	534130	6.16	606836	5.06	1- Agriculture & Allied Service
2.सहकारिता	40540	0.11	5409	0.11	5563	0.10	10309	0.12	16718	0.14	2- Co-operative
3.ग्राम्य विकास	1049279	2.91	273875	5.49	347151	5.93	795072	9.17	830416	6.92	3- Rural Development
4.सिंचाई एवं बाढ़ नियन्त्रण	8776347	24.31	965415	19.37	914534	15.63	1273512	14.68	1201836	10.02	4- Irrigation, Flood Control & Energy
5.उद्योग एवं खनिकर्म	2587081	7.17	508786	10.21	390236	6.67	625628	7.21	1021209	8.51	5- Industries & Minerals
6. परिवहन	3807169	10.55	421123	8.45	543909	9.30	734204	8.46	691818	5.77	6- Transport
7.1सामान्य शिक्षा	4476559	12.40	601439	12.07	773466	13.22	1057245	12.19	1419366	11.83	7.1General Education
7.2चिकित्सा एवं जनस्वास्थ्य	2098848	5.81	195095	3.91	284074	4.86	633598	7.30	844719	7.04	7.2 Medical & Public Health
7.3स्वच्छता एवं जल समूर्ति	931732	2.58	153232	3.07	183778	3.14	304825	3.51	462833	3.86	7-3 Sewerage Water Supply
7.4अन्य सामाजिक सेवाये	6974108	19.32	1270666	25.49	1576359	26.95	2321228	26.76	3061031	25.51	7.4 Other Social Services
8. विविध	2031133	5.63	1518302	30.46	1960350	33.51	2705071	31.19	4904249	40.87	8- Miscellaneous
योग	36100000	100.00	4984435	100.00	5850265	100.00	8673594	100.00	12000000.00	100.00	Total

..अप्रप्त

..Not Available

स्रोत : वार्षिक योजना, ३०१०, नियोजन विभाग, ३०१० शासन

Source : Annual Plan,U. P., Planning Dept, U.P. Govt.

31 - पंचवर्षीय योजनायें

Five Year Plan

31.2 - राज्यवार प्रति व्यक्ति योजना व्यय /परिव्यय (रूपयों में)

Statewise per capita Plan Expenditure /Outlay (in Rs)

राज्य	व्यय (Expenditure)			अष्टम योजना (1992-97) Eighth Plan	नवम योजना (1997-02) Ninth Plan	दशम योजना (2002-07) Tenth Plan	state
	प्रथम योजना (1951-56)	द्वितीय योजना (1956-61)	सप्तम योजना (1985-90)				
	(1951-56) First Plan	(1956-61) Second Plan	(1985-90) Seventh Plan				
1	2	3	4	5	6	7	1
1-आन्ध्र प्रदेश	33	52	1129	1977	3756	8214	1- Andhra Pradesh
2-अरुणाचल प्रदेश	-	-	9019	18811	22600	31455	2-Arunachal pradesh
3-असम	29	57	1380	2152	2666	3636	3- Assam
4-बिहार	25	40	863	624	1197	2539	4-Bihar
5-छत्तीसगढ़	-	-	-	-	654	7488	5-Chhatteesgarh
6-गोवा	-	-	4355	7075	10700	29123	6-Goa
7-गुजरात	58	76	1596	2855	4873	9086	7- Gujrat
8-हरियाणा	-	-	1965	2987	3785	6152	8- Haryana
9-हिमांचल प्रदेश	21	64	3097	6725	12952	13977	9- Himanchal Pradesh
10-जम्मू कश्मीर	39	77	3351	5748	7468	14076	10- Jammu Kashmir
11-झारखण्ड	-	-	-	-	752	5770	11-Jharkhand
12-कर्नाटक	46	62	1060	2697	5906	11292	12- Karnatak
13-केरल	31	49	903	2336	4566	6146	13- Kerala
14-मध्य प्रदेश	34	48	1260	1783	2983	5629	14- Madhya Pradesh
15-महाराष्ट्र	37	57	1724	3152	4613	5795	15- Maharastra
16-मणिपुर	17	86	3526	6739	6933	11304	16- Manipur
17-मेघालय	-	-	4034	6239	7930	12717	17- Meghalaya
18-मिजोरम	-	-	9368	15171	19100	32411	18-Mijoram
19-नागालैण्ड	-	-	6039	6875	7510	13255	19- Nagaland
20-ओडिशा	53	54	1199	2204	3301	3842	20- Odisha
21-पंजाब	175	146	2113	3342	4040	6126	21- Punjab
22-राजस्थान	39	53	907	2703	3457	5971	22- Rajasthan
23-सिक्किम	-	-	8924	14340	22140	41940	23- Sikkim
24-तमिलनाडु	28	57	1288	2492	4032	6872	24- Tamilnadu
25-त्रिपुरा	21	94	3410	4871	7047	10575	25- Tripura
26-उत्तराखण्ड	-	-	-	-	3000	13318	26-Ultrakhand
27-उत्तर प्रदेश	25	32	1077	1559	1704	3299	27- Uttar Pradesh
28-प० बंगाल	54	48	818	1197	2550	2792	28- West Bengal
29-दिल्ली	-	-	-	-	9757	16410	29- Delhi
30-पांडिचेरी	-	-	-	-	-	19530	30-Pondicheri
समस्त राज्य	38	51	1270	2205	3421 R	6026	All States

अनुबद्ध.....

Contd&.

31 - पंचवर्षीय योजनायें

31.2 - राज्यवार प्रति व्यक्ति योजना व्यय/परिव्यय (रूपयों में)

Statewise per capita Plan Expenditure/ Outlay (in Rs)

राज्य	परिव्यय (Outlay)							state
	ग्यारहवी योजना			ग्यारहवी योजना	द्वादशम योजना			
	(2007-08) Eleventh Plan	(2009-10) Eleventh Plan	(2010-11) Eleventh Plan	(2011-12) Eleventh Plan	(2012-13) Twelfth plan first year	(2013-14) Twelfth plan second year	(2014-15) Twelfth plan third year	
1	8	9	10	11	12	13	14	1
1.आन्ध्र प्रदेश	3566	3857	3808	5077	5308	6118	**	1- Andhra Pradesh
2-अरुणाचल प्रदेश	9845	23545	18500	22857	25286	22714	35143	2-Arunachal Pradesh
3.असम	966	1880	2500	2885	3365	4006	5769	3- Assam
4.बिहार	1163	1708	1275	2061	2428	2876	5308	4-Bihar
5-छत्तीसगढ़	2979	4942	7196	6553	9208	8471	12827	5-Chhattesgarh
6 गोवा	9423	15154	18067	22133	31333	26533	30400	6-Goa
7.गुजरात	3087	4464	4967	6291	8444	7440	9939	7- Gujrat
8. हरियाणा	2726	4559	7189	8004	10429	7004	865	8- Haryana
9.हिमाचल प्रदेश	3441	4607	4435	4797	5391	3681	3768	9-HimanchalPradesh
10.जम्मू कश्मीर	4359	5228	4762	5238	5794	5603	7286	10- Jammu Kashmir
11-झारखण्ड	2121	2428	2800	3706	4939	5021	6612	11-Jharkhand
12.कर्नाटक	3257	4909	5082	6231	6890	6483	9191	12- Karnatak
13.केरल	1599	2443	3003	3596	4195	3078	5341	13- Kerala
14.मध्य प्रदेश	1998	2423	2617	3168	3857	4430	7085	14- Madhya Pradesh
15.महाराष्ट्र	1460	2862	3374	3737	4004	3860	5667	15- Maharashtra
16-मणिपुर	6077	8091	9556	10185	12963	13333	18074	16- Manipur
17.मेघालय	4278	6174	7433	9100	11600	7900	16500	17- Meghalaya
18-मिजोरम	8522	11889	11455	14727	20909	22727	28545	18-Mijoram
19-नागालैण्ड	426	719	7150	8350	8700	9300	14300	19- Nagaland
20-ओडिशा	1639	2101	2381	2929	3619	4619	8726	20- Odisha
21.पंजाब	2059	2037	3224	4159	5054	2809	3928	21- Punjab
22.राजस्थान	2442	3189	3093	4009	5300	3862	7891	22- Rajasthan
23.सिक्किम	12140	20400	19667	23333	31333	39500	44667	23- Sikkim
24.तमिलनाडु	2279	2857	2784	3265	3883	4974	6836	24- Tamilnadu
25.त्रिपुरा	3334	5438	3703	4432	6081	8297	7243	25- Tripura
26-उत्तरांचल	4641	4129	6733	7723	8119	7475	8653	26-Uttranchal
27.उत्तर प्रदेश	1462	2239	1925	2124	2420	2883	4091	27- Uttar Pradesh
28.प० बंगाल	1104	1511	1968	2430	2835	4496	5528	28- West Bengal
29-दिल्ली	6294	7950	6786	9006	9440	9732	12065	29-Delhi
30-पांडिचेरी	10870	14500	14750	13833	11583	15000	20000	30-Pondicheri
समस्त राज्य	2121	2955	3715	3873	4590	4691	6262	All States

-अप्राप्त इस अवधि में ये

- Not Available During this period these states don't exist.

स्रोत : ३०प्र० आय व्ययक की रूप रेखा, वित्त विभाग ३०प्र०।

Source : Budget in Brief, U.P., Finance Dept., U.P.

भाग-3 अन्य सांख्यिकी

PART-3-OTHER STATISTICS

32 संयुक्त स्कन्ध कम्पनी

Joint Stock Companies

32.1 उ०प्र०में कार्यरत, नवनिबन्धित तथा समाप्त हुई संयुक्त स्कन्ध कम्पनियों

Joint Stock Companies At Works, Newly Registered & Liquidated in U.P.

(31 मार्च की स्थिति)

(As on 31st March)

वर्ष Year	कार्यरत कम्पनियां Working Companies		वर्ष में निबन्धित कम्पनियां Registered Companies in the Year		कम्पनियां जिनका वर्ष में समापन हुआ Companies Liquidated during the Year
	संख्या	प्रदत्त पूंजी	संख्या	अधिकृत पूंजी	
	Number	Paid up Capital (000 Rs)	Number	Authorised Capital (000 Rs)	
1	2	3	4	5	6
1960-61	1076	401470	47	75360	120
1970-71	1267	707100	77	269789	..
1980-81	3056	3776654	274	227350	132
1990-91	10676	6816364	1181	1891220	129
1995-96	17285	..	1908	4712400	152
1999-00	22634	..	949	13484300	..
2000-01	21035	..	647	2764300	..
2001-02	21785	..	557	988400	..
2002-03	22197	..	753	5790600	341
2003-04	22871	..	1021	23531800	347
2004-05	23690	..	1155	5923800	336
2005-06	25944	..	1688	145013900	527
2006-07	28744	..	1587	5763550	..
2007-08	30153	..	1943	75586190	..
2008-09	35207	..	2359	5866380	..
2009-10	38661	501824984	2936	12677325	..
2010-11	23516	499130495	4026	13538525	..
2011-12	28865	539731766	5404	9775921	..
2012-13	37260	855688780	6347	16419301	13
2013-14*	42566	NA	7850	391177000	NA
2014-15	42566	1110679907	5987	17701646	13*

..अप्राप्त

..Not Available

स्रोत- कम्पनी रजिस्ट्रार विधि न्याय एवं कम्पनी कार्य भारत सरकार-कानपुर।

Source-Ministry of law Justice and
Company affairs Govt. Of India Kanpur

32 संयुक्त स्कन्ध कम्पनी

32 Joint Stock Companies

32.2 उ090 में निबन्धित संयुक्त स्कन्ध कम्पनियों का अधिकृत पूँजी एवं औद्योगिक वर्गानुसार वर्गीकरण वर्ष 2014.15
Registered Joint Stock Companies Classified According to Authorised Capital & Industrial Classification in U.P.2014-15

औद्योगिक वर्गीकरण	अधिकृत पूँजी आकार वर्ग / Size of Authorised Capital					योग Total	Industrial Classification
	रूपये एक लाख से कम	रूपये एक लाख किन्तु 5 लाख से कम	रूपये 5 लाख किन्तु 10 लाख से कम	रूपये 10 लाख किन्तु 25 लाख से कम	रूपये 25 लाख तथा उससे अधिक		
	Below Rs 1 Lakh	Rs 1 Lakh but under 5 Lakh	Rs 5 Lakh But under 10 Lakh	Rs 10 Lakh But under 25 Lakh	Rs 25 Lakh & Above		
1	2	3	4	5	6	7	1
0. कृषि एवं सम्बन्धीय सेवायें	0	72	70	43	19	204	0- Agriculture & Allied Services
1. खान खोदना तथा पत्थर खोदना	0	11		5	1	17	1- Mining & Quarring
2. खाद्य पदार्थ, वस्त्र, पत्थर खोदना	0	122	31	79	25	257	2- Processing & Manufacturing of food stuff, textile, lather products thereof
3. धातुओं तथा रसायनों का विधायन एवं विनिर्माण तथा उनके उत्पाद	0	80	17	57	15	169	3- Processing & Manufacturing of metals and chemicals and products thereof
4. अन्य विधायन एवं विनिर्माण (अन्यत्र अवर्गीकरण)	0	17	5	14	3	39	4- Other Processing & Manufacturing (Not elsewhere Classified)
5. निर्माण एवं उपयोगितायें	0	357	109	155	35	656	5- Construction and manufacturing
6. वाणिज्य, व्यापार एवं वित्त	1	296	66	209	51	623	6- Commerce (Trade & finance)
7. परिवहन, संचार एवं संचय	0	90	10	26	9	135	7- Transport, Communication & storage
8. सामुदायिक तथा व्यवसायिक सेवायें	7	1699	251	496	75	2528	8- Community & business services
9. वैयक्तिक एवं अन्य सेवायें	0	683	205	405	66	1359	9- Personal & other services
योग	8	3427	764	1489	299	5987	Total

स्रोत-कम्पनी रजिस्ट्रार विधि न्याय एवं कम्पनी कार्य भारत सरकार कानपुर । Source-Ministry of law Justice and Company affairs Govt. Of India Kanpur

33- सार्वजनिक उपक्रम

Public Undertaking

33.1-उत्तर प्रदेश में उ०प्र० आवास विकास परिषद द्वारा प्राप्त ऋण तथा बनाये गये मकानों की संख्या
Loans Received & Houses Constructed by the U.P. Housing & Development Board in U.P.

वर्ष / Year	ऋण / Loan(Lakh Rs)			मकानों की संख्या / No. of Houses					
	राज्य सरकार से	हुडको से	कुल ऋण	दुर्बल आय वर्ग	अल्प आय वर्ग	मध्यम आय वर्ग	उच्च आय वर्ग	अन्य	कुल
	From State Govt.	From HUDCO	Total Loans	E W S	L I G	M I G	H I G	Others	Total
1	2	3	4	5	6	7	8	9	10
1970--71	100.03	---	100.03	---	---	---	---	---	---
1980--81	485.90	664.60	1150.50	6663	1541	1289	439	577	10509
1990--91	312.00	4002.00	4314.00	7005	2293	590	282	305	10475
1995-96	430.62	518.32	948.94	177	255	173	32	1343	1980
1999-00	50.00	381.00	431.00	51	124	343	13	4611	5142
2000-01	1125.00	---	1125.00	0	9	0	2	4921	4932
2001-02	---	---	---	0	0	0	1181	2916	4097
2002-03	---	---	---	585	972	0	0	3663	5220
2003-04	---	---	---	3721	518	2059	0	0	6298
2004-05	---	---	---	4127	1281	1196	416	237	7257
2005-06	---	---	---	1995	1276	887	848	140	5146
2006-07	---	---	---	659	234	280	168	16	1357
2007-08	---	---	---	3478	187	614	167	51	4497
2008-09	---	---	---	2238	3	23	591	1	2856
2009-10	---	---	---	486	0	272	100	31	889
2010-11	---	---	---	1393	67	54	418	18	1950
2011-12	---	---	---	1721	151	115	215	5	2207
2012-13	---	---	---	762	213	351	303	15	1644
2013-14	---	---	---	2911	1558	1207	1343	1	7020
2014-15	---	---	---	3547	2614	2075	1210	49	9495
2015-16	---	---	---	2259	3215	1317	1499	19	8309

..अप्राप्त

..Not Available

स्रोत- उ० प्र० आवास एवं विकास परिषद।

Source- U.P. Housing and Development Board

33 - सार्वजनिक उपक्रम / Public Undertaking

33.2 उ.प्र. में यू.पी. प्रोजेक्ट कार्पोरेशन लि. द्वारा सम्पादित कार्यों का विवरण

Work done by U.P. Project Corporation Ltd. in U.P.

परियोजना का नाम	वर्ष में सम्पादित कार्य का मूल्य (लाख रू. में) Value of work done during year [Rs. In Lakh]		प्रगामी योग (लाख रू. में) Progressive total [Rs. In Lakh]		Name of Projects.
	2014-15	2015-16	2014-15	2015-16	
1	2	3	4	5	1
1.सिंचाई विभाग की नहर परियोजनाओं के सिविल निर्माण कार्य	1943.47	12616.64	106382.06	118998.70	1-Civil construction works of canal project of irrigation department.
2.भूमि सुधार योजना(विश्व बैंक पोषित) के अन्तर्गत ड्रेनों के जीर्णोद्धार/सुदृढीकरण के कार्य	0.00	0.00	4835.70	4835.70	2-Reclamation project (word bank sponsored) repairing & strengthening. of drains
3.स्वास्थ्य विभाग के प्राथमिक स्वास्थ्य केंद्रों/ सामुदायिक स्वास्थ्य केंद्रों के निर्माण	7088.72	11284.59	84305.83	95590.42	3-Construction of P. H. C. & C.H.C. centres of health department .
4.गृह विभाग के सिविल कार्य	9583.81	7541.00	46713.83	54254.83	4-Civil works of Home Deptt.
5.कारागार विभाग के सिविल निर्माण कार्य	229.30	3398.47	6382.77	9781.24	5-Civil construction works of prisons.
6.ग्राम्य विकास विभाग के अन्तर्गत जिलों में विभिन्न निर्माण कार्य	726.67	269.73	54876.37	55146.10	6-Various constructions in Distt. Under Deptt. of Rural Development.
7.सेन्ट्रल ग्राउंड वाटर बोर्ड	0.00	0.00	176.53	176.53	7-Central ground water board.
8.लघु सिंचाई विभाग के अन्तर्गत गहरे नलकूपों का निर्माण	0.00	0.00	1076.09	1076.09	8-Construction of deep tubewells of M.I. deptt.
9.पर्यावरण विभाग के सिविल कार्य	395.27	367.11	11223.71	11590.82	9-Civil construction works of A.H. department.
10.केंद्रीय विद्यालय के निर्माण कार्य	0.00	0.00	274.83	274.83	10-Construction works of kendriy Vidyalay.
11.डिपाजिट कार्य के अन्तर्गत अन्य नलकूपों का निर्माण	0.00	0.00	18139.93	18139.93	11-Other construction of tubewells under deposit works.
12.डिपाजिट कार्य के अन्तर्गत अन्य सिविल कार्य	4496.36	8860.57	31145.08	40005.65	12-Other civil construction works in deposit works.
13. आर0 आई0 डी0 एफ0-8(नाबार्ड)	0.00	0.00	404.10	404.10	13-R.I.D.F-8 (NABARD)
14. आर0 आई0 डी0 एफ0-10(नाबार्ड)	0.00	0.00	173.20	173.20	14-R.I.D.F-10 (NABARD)
15.शिक्षा विभाग	7942.62	7736.90	41452.28	49189.18	15-Education Deptt.
16.नाबार्ड फेज-3	0.00	0.00	4.26	4.26	16-NABARD Phase-3
17.सामुदायिक नलकूप	0.00	0.00	9.60	9.60	17-Community tubewells
18.पर्यटन विभाग	743.07	2296.28	1420.28	3716.56	18-Tourism Deptt.
19.राजस्व विभाग	2511.85	3296.07	28010.12	31306.19	19-Board Of Revenue
20.राष्ट्रीय सम विकास विभाग	0.00	0.00	1897.80	1897.80	20-Rastriy Sam Vikas Vibhag
21.आयुर्वेदिक व यूनानी विभाग	0.00	0.00	497.26	497.26	21-Deptt. Ayrvd & Unani
22.खेलकूद व युवा कल्याण विभाग	504.00	680.63	8892.87	9573.50	22-Deptt. Of Sports & Youth welfare
23.परिवार कल्याण	3924.54	3304.07	29647.44	32951.51	23-Family Welfare
24. उच्च शिक्षा	157.19	200.16	4998.62	5198.78	24-Higher Education
25.परिवहन विभाग के सिविल कार्य	23.43	1351.96	1136.19	2488.15	25-Civil construction works of Transport department.
26.राज्य नगरीय विकास अभिकरण (सूडा)	633.19	3195.31	22875.67	26070.98	26-State Urban development Aencv(SUDA)
27.पिछड़ा क्षेत्र अनुदान निधि (पंचायती राज)	103.84	90.19	30550.70	30640.89	27-Backword Aria Aids (Panchayati Raj)
28.कृषि विभाग	887.46	366.57	7883.41	8249.98	28-Agriculture department.
29.श्रम विभाग	1765.26	2499.13	7782.37	10281.50	29-Labour department.
30.राज्य कर्मचारी बीमा निगम (केंद्र सरकार)	1402.42	1793.54	19431.54	21225.08	30-State employes Insurence corporation (Central Govt.)
31.अल्प संख्यक कल्याण विभाग	2847.80	2275.30	28856.75	31132.05	31-Minorties Welfare department.
32.डॉ0 अम्बेदकर सामुदायिक भवन	163.81	23.91	3007.82	3031.73	32 -Dr -Ambedkar Community Center
33.उत्तराखण्ड के कार्य	1.75	0.18	4591.24	4591.42	33-Works of Uttarakhand
34.प्राविधिक शिक्षा	2879.58	2415.24	7360.60	9775.84	34-Technical Education
35.स्वास्थ्य (एनआरएचएम)	1329.64	2231.70	1329.64	3561.34	35-Health(NRHM)
योग	52285.05	78095.25	617746.49	695841.74	Total

स्रोत :- यू.पी. प्रोजेक्ट कार्पोरेशन ।

Source-U.P.Project Corporation .

33- सार्वजनिक उपक्रम

Public Undertaking

33.3 - उत्तर प्रदेश में स्टेट एग्रो इण्डस्ट्रियल कारपोरेशन लि० की चुनी हुई उपलब्धियों से सम्बन्धित आंकड़े

Statistics Relating to Selected Achievements of U.P. State Agro Industrial Corporation Ltd.

मद/वर्ष	इकाई	1980-81	1990-	2001-02	2010-11	2011-12	2012-13	2013-14	2014-15	2015-16	Items / Years
1	2	3	4	5	6	7	8	9	10	11	1
1.उर्वरकों का वितरण	M.T(मी०टन)	146446	59394	119336	108435	153784	74250R	84250	70479	66546	Distribution of Fertilizers
2.ट्रैक्टरों की बिक्री	No(संख्या)	85	573	71	448	244	147	40	41	67	Sale of Tractors
3.कम्बाइन्स द्वारा फसलों की कटाई	Harvesting of Crops with Combines
(1)क्षेत्रफल	Acre (एकड़)	..	190	(1) Area
(2)प्राप्त किया गया धन	Th.Rs (हजार रु०)	..	42	(2) Amount Received
4.ट्रैक्टर तथा कम्बाइन्स पुर्जों की बिक्री	No. (सं०)	7011	76095	35	8359	7313	6759.18R	6845	13340	21683	Sale of Spare Parts of Tractors & Combines
5.ट्रैक्टरों की मरम्मत प्राप्त धन	से Th.Rs (हजार रु०)	505	246	Amount Received from Tractor Repairs(Rs in 000)

नोट:- मद-4 में ट्रैक्टर तथा कम्बाइन्स के पुर्जों के अतिरिक्त अन्य कृषि यन्त्रों की बिक्री भी सम्मिलित है ।

Note- Item -4 Includs Sale of other Agricultural Implements except Spare Parts of Tractors & Combines .

..अप्राप्त R संशोधित

स्रोत- 30 प्र० एग्रो इन्ड० कारपोरेशन, लखनऊ ।

Source- U.P. Agro. Industrial. Corpalrtion, Lucknow .

34 - सार्वजनिक प्रशासन एवं निर्वाचन सम्बन्धी आंकड़े

Public Administration & Electoral Statistics

34.1 30प्र0 में स्थानीय निकायों की जिलेवार संख्या 2014-15

Districtwise No. of Urban Local Bodies in U.P. 2014-15

जिला/ मण्डल/क्षेत्र	नगर निगम	नगर पालिका परिषद	नगर पंचायत	जिला पंचायत	विकास प्राधिकरण	जल संस्थान	योग	छावनी क्षेत्र परिषद	District/ Division/Region
1	2	3	4	5	6	7	8	9	1
1-सहारनपुर	1	4	6	1	1	0	13	0	Saharanpur
2-मुजफ्फरनगर	0	2	8	1	1	0	12	0	MuzaffarNagar
3-शामली	0	3	7	1	0	0	11	**	Shamli
सहारनपुर मण्डल	1	9	21	3	2	0	36	0	Saharanpur Division
4-बिजनौर	0	12	5	1	0	0	18	0	Bijnor
5-मुरादाबाद	1	2	4	1	1	0	9	0	Moradabad
6-संभल	0	3	5	1	0	0	9	**	Sambhal
7-रामपुर	0	5	3	1	1	0	10	0	Rampur
8-अमरोहा	0	4	4	1	0	0	9	0	Amroha
मुरादाबाद मण्डल	1	26	21	5	2	0	55	0	Moradabad Division
9-मेरठ	1	2	10	1	1	0	15	1	Meerut
10-बागपत	0	2	6	1	1	0	10	0	Bagapat
11-गाजियाबाद	1	3	4	1	1	0	10	0	Ghaziabad
12-हापुड़	0	3	1	1	1	0	6	**	Hapur
13-गौतमबुद्ध नगर	0	1	5	1	0	0	7	0	GautambuddhNagar
14-बुलन्दशहर	0	9	8	1	2	0	20	0	Bulandshahr
मेरठ मण्डल	2	20	34	6	6	0	68	1	Meerut Division
15-मथुरा	0	3	13	1	1	0	18	0	Mathura
16-आगरा	1	5	7	1	1	1	16	0	Agra
17-फिरोजाबाद	1	3	2	1	1	0	8	1	Firozabad
18-मैनपुरी	0	1	8	1	0	0	10	1	Mainpuri
आगरा मण्डल	2	12	30	4	3	1	52	2	Agra Div.
19-अलीगढ़.	1	2	9	1	1	0	14	0	Aligarh
20-हाथरस	0	2	7	1	0	0	10	0	Hathras
21-एटा	0	4	5	1	0	0	10	0	Etah
22-कासगंज	0	3	7	1	0	0	11	0	Kasganj
अलीगढ़ मण्डल	1	11	28	4	1	0	45	0	Aligarh Div.
23-बदायूँ	0	6	15	1	0	0	22	1	Badaun
24-बरेली	1	4	15	1	1	0	22	0	Bareilly
25-पीलीभीत	0	3	6	1	0	0	10	0	Pilibhit
26-शाहजहाँपुर	0	4	6	1	0	0	11	1	Shahjahanpur
बरेली मण्डल	1	17	42	4	1	0	65	2	Bareilly Division
अनुबद्ध.....									Contd...

34 - सार्वजनिक प्रशासन एवं निर्वाचन सम्बन्धी आंकड़े

Public Administration & Electoral Statistics

34.1 30प्र0 में स्थानीय निकायों की जिलेवार संख्या 2014-15

Districtwise No. of Urban Local Bodies in U.P. 2014-15

जिला/ मण्डल/क्षेत्र	नगर निगम	नगर पालिका परिषद	नगर पंचायत	जिला पंचायत	विकास प्राधिकरण	जल संस्थान	योग	छावनी क्षेत्र परिषद	District/ Division/Region
1	2	3	4	5	6	7	8	9	1
27-खीरी	0	4	6	1	0	0	11	0	kheri
28-सीतापुर	0	6	5	1	0	0	12	0	Sitapur
29-हरदोई	0	7	6	1	0	0	14	0	Hardoi
30-उन्नाव	0	3	15	1	1	0	20	0	Unnao
31-लखनऊ	1	0	8	1	1	1	12	1	Lucknow
32-रायबरेली	0	1	5	1	1	0	8	0	Raebareli
लखनऊ मण्डल	1	21	45	6	3	1	77	1	Lucknow Division
33-फर्रुखाबाद	0	2	4	1	0	0	7	1	Farrukhabad
34-कन्नौज	0	3	5	1	0	0	9	0	Kannauj
35-इटावा	0	3	3	1	0	0	7	0	Etawah
36-औरैया	0	1	6	1	0	0	8	0	Auraiya
37-कानपुर देहात	0	1	8	1	0	0	10	0	Kanpur Dehat
38-कानपुर नगर	1	2	2	1	1	1	8	1	Kanpur Nagar
कानपुर मण्डल	1	12	28	6	1	1	49	2	Kanpur Division
39-जालौन	0	4	6	1	1	1	13	0	Jalaun
40-झाँसी	1	5	7	1	1	1	16	2	Jhansi
41-ललितपुर	0	1	3	1	0	1	6	0	Lalitpur
झाँसी मण्डल	1	10	16	3	2	3	35	2	Jhansi Division
42-हमीरपुर	0	3	4	1	0	1	9	0	Hamirpur
43-महोबा	0	2	3	1	0	1	7	0	Mahoba
44-बोंदा	0	2	6	1	1	1	11	0	Banda
45-चित्रकूट	0	1	2	1	1	1	6	0	Chitrakoot
चित्रकूट धाम मण्डल	0	8	15	4	2	4	33	0	Chitrakoot Dham Div.
46-फतेहपुर	0	2	5	1	0	0	8	0	Fatehpur
47-प्रतापगढ़	0	1	6	1	0	0	8	0	Pratapgarh
48-कौशाम्बी	0	0	7	1	0	0	8	0	Kaushambi
49-इलाहाबाद	1	0	9	1	1	1	13	1	Allahabad
इलाहाबाद मण्डल	1	3	27	4	1	1	37	1	Allahabad Division
50-बाराबंकी	0	1	11	1	0	0	13	0	Barabanki
51-फैजाबाद	0	3	3	1	1	0	8	1	Faizabad
52-अम्बेडकरनगर	0	3	2	1	0	0	6	0	AmbedkarNagar
53-सुल्तानपुर	0	1	3	1	0	0	5	0	Sultanpur
54-अमेठी	0	1	4	1	0	0	6	**	Amethi
फैजाबाद मण्डल	0	9	23	5	1	0	38	1	Faizabad Division

अनुवद्ध.....

Contd...

34 - सार्वजनिक प्रशासन एवं निर्वाचन सम्बन्धी आंकड़े

Public Administration & Electoral Statistics

34.1 30प्र0 में स्थानीय निकायों की जिलेवार संख्या 2014-15

Districtwise No. of Urban Local Bodies in U.P. 2014-15

जिला/ मण्डल/क्षेत्र	नगर निगम	नगर पालिका परिषद	नगर पंचायत	जिला पंचायत	विकास प्राधिकरण	जल संस्थान	योग	छावनी क्षेत्र परिषद	District/ Division/Region
1	2	3	4	5	6	7	8	9	1
55-बहराइच	0	2	2	1	0	0	5	0	Bahraich
56-श्रावस्ती	0	0	2	1	0	0	3	0	Shrawasti
57-बलरामपुर	0	2	2	1	0	0	5	0	Balrampur
58-गोण्डा	0	3	3	1	0	0	7	0	Gonda
देवीपाटन मण्डल	0	7	9	4	0	0	20	0	Devipatan Division
59-सिद्धार्थनगर	0	2	4	1	0	0	7	0	SiddharthNagar
60-बस्ती	0	1	2	1	0	0	4	0	Basti
61-संतकबीरनगर	0	1	3	1	0	0	5	0	SantkabrNagar
बस्ती मण्डल	0	4	9	3	0	0	16	0	Basti Division
62-महराजगंज	0	2	4	1	0	0	7	0	Maharajganj
63-गोरखपुर	1	0	7	1	1	0	10	0	Gorakhpur
64-कुशीनगर	0	1	6	1	0	0	8	0	KushiNagar
65-देवरिया	0	2	8	1	0	0	11	0	Deoria
गोरखपुर मण्डल	1	5	25	4	1	0	36	0	GorakhpurDivision
66-आजमगढ़	0	2	10	1	1	0	14	0	Azamgarh
67-मऊ	0	1	6	1	0	0	8	0	Mau
68-बलिया	0	2	7	1	0	0	10	0	Ballia
आजमगढ़ मण्डल	0	5	23	3	1	0	32	0	Azamgarh Division
69-जौनपुर	0	3	5	1	0	0	9	0	Jaunpur
70-गाजीपुर	0	3	5	1	0	0	9	0	Ghazipur
71-चन्दौली	0	1	3	1	0	0	5	0	Chandauli
72-वाराणसी	1	1	1	1	1	1	6	1	Varanasi
वाराणसी मण्डल	1	8	14	4	1	1	29	1	Varanasi Division
73-संतरविदास नगर	0	2	5	1	0	0	8	0	SantravidasNagar
74-मिर्जापुर	0	3	1	1	1	0	6	0	Mirzapur
75-सोनभद्र	0	1	7	1	1	0	10	0	Sonbhadra
विन्ध्याचल मण्डल	0	6	13	3	2	0	24	0	Vindhyachal Division
1. पश्चिमी सम्भाग	8	104	194	30	15	1	352	6	Western Region
2. केन्द्रीय सम्भाग	2	27	71	10	4	2	116	2	Central Region
3. बुन्देलखण्ड सम्भाग	1	18	31	7	4	7	68	2	Bundelkhand Region
4. पूर्वी सम्भाग	3	44	127	28	7	2	211	3	Eastern Region
उत्तर प्रदेश	14	193	423	75	30	12	747	13	Uttar Pradesh

स्रोत:स्थानीय निकायों के आँकड़े

Source : Data of local Bodies

34 - सार्वजनिक प्रशासन एवं निर्वाचन सम्बन्धी आंकड़े

Public Administration & Electoral Statistics

34.2 उ०प्र० जिला पंचायत की जिलेवार कुल राजस्व प्राप्तियां 2014-15
Districtwise Total Revenue of District Panchayat U.P. 2014-15

(₹० हजार में)

(Rs in 000)

जिला/मण्डल/क्षेत्र	राजस्व कर	करेत्तर राजस्व	साधारण अनुदान	कुल राजस्व	District/ Division/Region
	Tax Revenue	Non Tax Revenue	Ordinary Grants	Total Revenue	
1	2	3	4	5	1
1-सहारनपुर	83496	37612	207882	328990	Saharanpur
2-मुजफ्फरनगर	6024	18529	247658	272211	MuzaffarNagar
3-शामली	6670	6654	89571	102895	Shamli
सहारनपुर मण्डल	96190	62795	545111	704096	Saharanpur Division
4-बिजनौर	4402	25830	223594	253826	Bijnor
5-मुरादाबाद	6117	18185	229481	253783	Moradabad
6-संभल	6690	6122	166766	179578	Sambhal
7-रामपुर	1384	10976	123577	135937	Rampur
8-अमरोहा	2710	17916	99029	119655	Amroha
मुरादाबाद मण्डल	21303	79029	842447	942779	Moradabad Division
9-मेरठ	8292	26198	138481	172971	Meerut
10-बागपत	3671	10123	104047	117841	Bagapat
11-गाजियाबाद	6748	16607	127355	150710	Ghaziabad
12-हापुड़	11200	90679	69829	171708	Hapur
13-गौतमबुद्ध नगर	8247	8484	53710	70441	GautambuddhNagar
14-बुलन्दशहर	43613	12404	183826	239843	Bulandshahr
मेरठ मण्डल	81771	164495	677248	923514	Meerut Division
15-मथुरा	1109	10883	211875	223867	Mathura
16-आगरा	20907	20863	159704	201474	Agra
17-फिरोजाबाद	202	6176	110140	116518	Firozabad
18-मैनपुरी	6540	27890	172127	206557	Mainpuri
आगरा मण्डल	28758	65812	653846	748416	Agra Div.
19-अलीगढ़.	2533	23543	210420	236496	Aligarh
20-हाथरस	183	1966	150000	152149	Hathras
21-एटा	1850	23200	276000	301050	Etah
22-कासगंज	437	4277	110027	114741	Kasganj
अलीगढ़ मण्डल	5003	52986	746447	804436	Aligarh Div.
23-बदायूं	8235	27143	220383	255761	Badaun
24-बरेली	19334	11196	247182	277712	Bareilly
25-पीलीभीत	3062	21460	195341	219863	Pilibhit
26-शाहजहाँपुर	1650	25306	169044	196000	Shahjahanpur
बरेली मण्डल	32281	85105	831950	949336	Bareilly Division

अनुबद्ध.....

Contd...

34 - सार्वजनिक प्रशासन एवं निर्वाचन सम्बन्धी आंकड़े

Public Administration & Electoral Statistics

34.2 उ०प्र० जिला पंचायत की जिलेवार कुल राजस्व प्राप्तियां 2014-15

Districtwise Total Revenue of District Panchayat U.P. 2014-15

(₹० हजार में)

(Rs in 000)

जिला/मण्डल/क्षेत्र	राजस्व कर	करेत्तर राजस्व	साधारण अनुदान	कुल राजस्व	District/ Division/Region
	Tax Revenue	Non Tax Revenue	Ordinary Grants	Total Revenue	
1	2	3	4	5	1
27-खीरी	10715	31485	336594	378794	kheri
28-सीतापुर	16183	17479	219353	253015	Sitapur
29-हरदोई	6755	13714	285274	305743	Hardoi
30-उन्नाव	1817	39482	270864	312163	Unnao
31-लखनऊ	6017	5070	89000	100087	Lucknow
32-रायबरेली	3560	56843	223383	283786	Raebareli
लखनऊ मण्डल	45047	164073	1424468	1633588	Lucknow Division
33-फर्रुखाबाद	457	14968	311237	326662	Farrukhabad
34-कन्नौज	987	10397	92519	103903	Kannauj
35-इटावा	816	18787	96154	115757	Etawah
36-औरैया	895	6812	97319	105026	Auraiya
37-कानपुर देहात	4780	14290	124384	143454	Kanpur Dehat
38-कानपुर नगर	11645	10719	116543	138907	Kanpur Nagar
कानपुर मण्डल	19580	75973	838156	933709	Kanpur Division
39-जालौन	30464	11473	191761	233698	Jalaun
40-झाँसी	1090	24503	85604	111197	Jhansi
41-ललितपुर	1750	13647	123534	138931	Lalitpur
झाँसी मण्डल	33304	49623	400899	483826	Jhansi Division
42-हमीरपुर	21358	22609	85446	129413	Hamirpur
43-महोबा	2040	11336	88591	101967	Mahoba
44-बाँदा	41596	31306	126155	199057	Banda
45-चित्रकूट	412	39117	85605	125134	Chitrakoot
चित्रकूट धाम मण्डल	65406	104368	385797	555571	Chitrakoot Dham Div.
46-फतेहपुर	8047	19649	192073	219769	Fatehpur
47-प्रतापगढ़	3685	26597	314559	344841	Pratapgarh
48-कौशाम्बी	1174	30326	151967	183467	Kaushambi
49-इलाहाबाद	31025	4782	307222	343029	Allahabad
इलाहाबाद मण्डल	43931	81354	965821	1091106	Allahabad Division
50-बाराबंकी	3050	29540	244589	277179	Barabanki
51-फैजाबाद	1741	16863	399440	418044	Faizabad
52-अम्बेडकरनगर	11854	2751	421182	435787	AmbedkarNagar
53-सुल्तानपुर	885	15012	108418	124315	Sultanpur
54-अमेठी	281	10658	112400	123339	Amethi
फैजाबाद मण्डल	17811	74824	1286029	1378664	Faizabad Division
अनुवद्ध.....					Contd...

34 - सार्वजनिक प्रशासन एवं निर्वाचन सम्बन्धी आंकड़े

Public Administration & Electoral Statistics

34.2 उ०प्र० जिला पंचायत की जिलेवार कुल राजस्व प्राप्तियां 2014-15
Districtwise Total Revenue of District Panchayat U.P. 2014-15

(₹० हजार में)

(Rs in 000)

जिला/मण्डल/क्षेत्र	राजस्व कर	करेत्तर राजस्व	साधारण अनुदान	कुल राजस्व	District/ Division/Region
	Tax Revenue	Non Tax Revenue	Ordinary Grants	Total Revenue	
1	2	3	4	5	1
55-बहराइच	51379	1470	337044	389893	Bahraich
56-श्रावस्ती	1197	15364	132440	149001	Shrawasti
57-बलरामपुर	726	25846	236782	263354	Balrampur
58-गोण्डा	628	5436	264275	270339	Gonda
देवीपाटन मण्डल	53930	48116	970541	1072587	Devipatan Division
59-सिद्धार्थनगर	4066	36047	322209	362322	SiddharthNagar
60-बस्ती	2347	33793	226308	262448	Basti
61-संतकबीरनगर	11035	41170	116203	168408	Santkabinagar
बस्ती मण्डल	17448	111010	664720	793178	Basti Division
62-महाराजगंज	2341	20631	239989	262961	Maharajganj
63-गोरखपुर	4246	28537	283011	315794	Gorakhpur
64-कुशीनगर	2274	15278	288741	306293	Kushinagar
65-देवरिया	2713	31749	207732	242194	Deoria
गोरखपुर मण्डल	11574	96195	1019473	1127242	Gorakhpur Division
66-आजमगढ़	5299	12239	585644	603182	Azamgarh
67-मऊ	2517	2983	147117	152617	Mau
68-बलिया	430	64569	231625	296624	Ballia
आजमगढ़ मण्डल	8246	79791	964386	1052423	Azamgarh Division
69-जौनपुर	4975	44689	376287	425951	Jaunpur
70-गाजीपुर	3494	26103	261261	290858	Ghazipur
71-चन्दौली	8536	25286	165801	199623	Chandauli
72-वाराणसी	14455	6873	152587	173915	Varanasi
वाराणसी मण्डल	31460	102951	955936	1090347	Varanasi Division
73-संतरविदास नगर	2455	18528	162241	183224	SantravidasNagar
74-मिर्जापुर	16055	18241	226426	260722	Mirzapur
75-सोनभद्र	79462	5921	183159	268542	Sonbhadra
विन्ध्याचल मण्डल	97972	42690	571826	712488	Vindhyachal Division
1. पश्चिमी सम्भाग	268461	561186	4894278	5723925	Western Region
2. केन्द्रीय सम्भाग	72569	238271	2102057	2412897	Central Region
3. बुन्देलखण्ड सम्भाग	98710	153991	786696	1039397	Bundelkhand Region
4. पूर्वी सम्भाग	271275	587742	6962070	7821087	Eastern Region
उत्तर प्रदेश	711015	1541190	14745101	16997306	Uttar Pradesh

स्रोत : स्थानीय निकायों के आँकड़े

Source : Data of local Bodies

34 - सार्वजनिक प्रशासन एवं निर्वाचन सम्बन्धी आंकड़े

Public Administration & Electoral Statistics

34.3 ३०९० में जिला पंचायत का जिलेवार राजस्व व्यय एवं पूंजीगत व्यय वर्ष 2014-15

Districtwise Total Revenue Expenditure & Capital Expenditure of District Panchayat in U.P.2014-15

(हजार रूप में)

(Rs in 000)

जिला/ मण्डल/क्षेत्र	राजस्व व्यय Revenue Expenditure			पूंजीगत व्यय Capital Expenditure		कुल व्यय Total Expenditure	District/ Division/Region
	कुल साधारण व्यय	ऋण की अदायगी	कुल राजस्व व्यय	कुल पूंजीगत व्यय	नव निर्माण	स्तम्भ (4+5)	
1	2	3	4	5	6	7	1
1-सहारनपुर	250627	0	250627	203682	203682	454309	Saharanpur
2-मुजफ्फरनगर	288284	0	288284	263907	263907	552191	MuzaffarNagar
3-शामली	52036	0	52036	33685	33685	85721	Shamli
सहारनपुर मण्डल	590947	0	590947	501274	501274	1092221	Saharanpur Division
4-बिजनौर	432579	0	432579	267121	267121	699700	Bijnor
5-मुरादाबाद	211212	0	211212	194167	194167	405379	Moradabad
6-संभल	107396	0	107396	17860	17860	125256	Sambhal
7-रामपुर	216567	0	216567	175717	175717	392284	Rampur
8-अमरोहा	149322	0	149322	129489	129489	278811	Amroha
मुरादाबाद मण्डल	1117076	0	1117076	784354	784354	1901430	Moradabad Division
9-मेरठ	206967	0	206967	161612	159379	368579	Meerut
10-बागपत	90551	0	90551	29583	29583	120134	Bagapat
11-गाजियाबाद	251402	0	251402	128364	127866	379766	Ghaziabad
12-हापुड	165928	0	165928	131355	131355	297283	Hapur
13-गौतमबुद्ध नगर	78501	0	78501	59362	59362	137863	GautambuddhNagar
14-बुलन्दशहर	161883	0	161883	91135	91135	253018	Bulandshahr
मेरठ मण्डल	955232	0	955232	601411	598680	1556643	Meerut Division
15-मथुरा	198095	0	198095	129838	129838	327933	Mathura
16-आगरा	269466	0	269466	230609	230609	500075	Agra
17-फिरोजाबाद	188626	0	188626	175681	173681	364307	Firozabad
18-मैनपुरी	179183	0	179183	84084	79084	263267	Mainpuri
आगरा मण्डल	835370	0	835370	620212	613212	1455582	Agra Div.
19-अलीगढ़.	190283	0	190283	152677	152677	342960	Aligarh
20-हाथरस	122774	0	122774	112708	105416	235482	Hathras
21-एटा	102125	0	102125	28250	28250	130375	Etah
22-कासगंज	105116	0	105116	95351	95351	200467	Kasganj
अलीगढ़ मण्डल	520298	0	520298	388986	381694	909284	Aligarh Div.
23-बदायूं	245378	0	245378	215509	215509	460887	Badaun
24-बरेली	277751	0	277751	236913	211180	514664	Bareilly
25-पीलीभीत	232488	0	232488	201497	189818	433985	Pilibhit
26-शाहजहाँपुर	246803	0	246803	190822	190822	437625	Shahjahanpur
बरेली मण्डल	1002420	0	1002420	844741	807329	1847161	Bareilly Division

अनुबद्ध.....

Contd...

34 - सार्वजनिक प्रशासन एवं निर्वाचन सम्बन्धी आंकड़े

Public Administration & Electoral Statistics

34.3 3090 में जिला पंचायत का जिलेवार राजस्व व्यय एवं पूंजीगत व्यय वर्ष 2014-15

Districtwise Total Revenue Expenditure & Capital Expenditure of District Panchayat in U.P.2014-15

(इंजार ₹0 में)

(Rs in 000)

जिला/ मण्डल/क्षेत्र	राजस्व व्यय Revenue Expenditure			पूंजीगत व्यय Capital Expenditure		कुल व्यय Total Expenditure	District/ Division/Region
	कुल साधारण व्यय	ऋण की अदायगी	कुल राजस्व व्यय	कुल पूंजीगत व्यय	नव निर्माण	स्तम्भ (4+5)	
1	2	3	4	5	6	7	1
27-खीरी	211605	136	211741	184193	28	395934	kheri
28-सीतापुर	44553	0	44553	6998	6998	51551	Sitapur
29-हरदोई	255257	0	255257	230911	230909	486168	Hardoi
30-उन्नाव	32888	347213	380101	341983	341142	722084	Unnao
31-लखनऊ	169811	0	169811	94070	80000	263881	Lucknow
32-रायबरेली	340469	0	340469	316983	316466	657452	Raebareli
लखनऊ मण्डल	1054583	347349	1401932	1175138	975543	2577070	Lucknow Division
33-फर्रुखाबाद	148061	0	148061	104648	77143	252709	Farrukhabad
34-कन्नौज	106159	0	106159	72482	69994	178641	Kannauj
35-इटावा	140360	0	140360	86565	86565	226925	Etawah
36-औरैया	108076	0	108076	113074	111299	221150	Auraiya
37-कानपुर देहात	162416	0	162416	125910	125910	288326	Kanpur Dehat
38-कानपुर नगर	156777	0	156777	67961	67961	224738	Kanpur Nagar
कानपुर मण्डल	821849	0	821849	570640	538872	1392489	Kanpur Division
39-जालौन	158240	0	158240	137324	129489	295564	Jalaun
40-झाँसी	131949	0	131949	101641	101641	233590	Jhansi
41-ललितपुर	175066	0	175066	77607	77607	252673	Lalitpur
झाँसी मण्डल	465255	0	465255	316572	308737	781827	Jhansi Division
42-हमीरपुर	101225	0	101225	91841	91841	193066	Hamirpur
43-महोबा	112857	0	112857	83338	82338	196195	Mahoba
44-बाँदा	129546	0	129546	76737	76737	206283	Banda
45-चित्रकूट	148236	0	148236	132221	132221	280457	Chitrakoot
चित्रकूट धाम मण्डल	491864	0	491864	384137	383137	876001	Chitrakoot Dham Div.
46-फतेहपुर	162150	0	162150	145045	145045	307195	Fatehpur
47-प्रतापगढ़	316293	0	316293	74702	38295	390995	Pratapgarh
48-कौशाम्बी	207159	0	207159	183552	139537	390711	Kaushambi
49-इलाहाबाद	456596	0	456596	424805	421788	881401	Allahabad
इलाहाबाद मण्डल	1142198	0	1142198	828104	744665	1970302	Allahabad Division
50-बाराबंकी	245912	0	245912	202442	202442	448354	Barabanki
51-फैजाबाद	154676	0	154676	141043	141043	295719	Faizabad
52-अम्बेडकरनगर	246437	0	246437	228268	228268	474705	AmbedkarNagar
53-सुल्तानपुर	105842	0	105842	67936	67936	173778	Sultanpur
54-अमेठी	110786	0	110786	102315	102315	213101	Amethi
फैजाबाद मण्डल	863653	0	863653	742004	742004	1605657	Faizabad Division

अनुवद्ध.....

Contd...

34 - सार्वजनिक प्रशासन एवं निर्वाचन सम्बन्धी आंकड़े

Public Administration & Electoral Statistics

34.3 3090 में जिला पंचायत का जिलेवार राजस्व व्यय एवं पूंजीगत व्यय वर्ष 2014-15

Districtwise Total Revenue Expenditure & Capital Expenditure of District Panchayat in U.P.2014-15

(हजार ₹0 में)

(Rs in 000)

जिला/ मण्डल/क्षेत्र	राजस्व व्यय Revenue Expenditure			पूंजीगत व्यय Capital Expenditure		कुल व्यय Total Expenditure	District/ Division/Region
	कुल साधारण व्यय	ऋण की अदायगी	कुल राजस्व व्यय	कुल पूंजीगत व्यय	नव निर्माण	स्तम्भ (4+5)	
1	2	3	4	5	6	7	1
55-बहराइच	488619	0	488619	438003	438003	926622	Bahraich
56-श्रावस्ती	194985	0	194985	171669	171669	366654	Shrawasti
57-बलरामपुर	275168	0	275168	244482	244482	519650	Balrampur
58-गोण्डा	357126	0	357126	330748	330748	687874	Gonda
देवीपाटन मण्डल	1315898	0	1315898	1184902	1184902	2500800	Devipatan Division
59-सिद्धार्थनगर	480645	0	480645	433525	433525	914170	SiddharthNagar
60-बस्ती	272395	0	272395	215299	215299	487694	Basti
61-संतकबीरनगर	204235	150	204385	155330	155330	359715	SantKabirNagar
बस्ती मण्डल	957275	150	957425	804154	804154	1761579	Basti Division
62-महाराजगंज	207492	0	207492	170649	170649	378141	Maharajganj
63-गोरखपुर	395173	0	395173	359284	356842	754457	Gorakhpur
64-कुशीनगर	366053	0	366053	329749	329749	695802	KushiNagar
65-देवरिया	298818	0	298818	266927	266182	565745	Deoria
गोरखपुर मण्डल	1267536	0	1267536	1126609	1123422	2394145	Gorakhpur Division
66-आजमगढ़	613675	0	613675	588569	588569	1202244	Azamgarh
67-मऊ	166617	0	166617	144939	144939	311556	Mau
68-बलिया	96450	0	96450	54201	54201	150651	Ballia
आजमगढ़ मण्डल	876742	0	876742	787709	787709	1664451	Azamgarh Division
69-जौनपुर	488711	0	488711	449258	425076	937969	Jaunpur
70-गाजीपुर	358044	0	358044	328553	326191	686597	Ghazipur
71-चन्दौली	363130	0	363130	275928	264928	639058	Chandauli
72-वाराणसी	92405	0	92405	66441	66242	158846	Varanasi
वाराणसी मण्डल	1302290	0	1302290	1120180	1082437	2422470	Varanasi Division
73-संतरविदास नगर	195441	0	195441	174905	174905	370346	SantravidasNagar
74-मिर्जापुर	274701	0	274701	241962	241962	516663	Mirzapur
75-सोनभद्र	97904	0	97904	59545	59545	157449	Sonbhadra
विन्ध्याचल मण्डल	568046	0	568046	476412	476412	1044458	Vindhyachal Division
1. पश्चिमी सम्भाग	5523999	0	5523999	4117747	4031544	9641746	Western Region
2. केन्द्रीय सम्भाग	1781838	347349	2129187	1716496	1516901	3845683	Central Region
3. बुन्देलखण्ड सम्भाग	957119	0	957119	700709	691874	1657828	Bundelkhand Region
4. पूर्वी सम्भाग	7885576	150	7885726	6722587	6598218	14608313	Eastern Region
उत्तर प्रदेश	16148532	347499	16496031	13257539	12838537	29753570	Uttar Pradesh

स्रोत : स्थानीय निकायों के आंकड़े

Source : Data of local Bodies

34.4- 30प्र0 में नगर निगम, नगर पालिका परिषद एवं नगर पंचायतों की जिलेवार कुल राजस्व प्राप्तियां 2014-
Districtwise Total Revenue of Nagar Nigam, Nagar Palika Parishad & Nagar Panchayat in U.P. 2014-15

(हजार ₹0 में)					(Rs in 000)
जिला/ मण्डल/क्षेत्र	राजस्व कर	करेत्तर राजस्व	साधारण अनुदान	कुल राजस्व	District/Division/Region
	Tax Revenue	Non Tax	Ordinary Grants	Total Revenue	
1	2	3	4	5	1
1-सहारनपुर	163519	88617	2069881	2322017	Saharanpur
2-मुजफ्फरनगर	40639	159361	988782	1188782	MuzaffarNagar
3-शामली	52141	58747	918242	1029130	Shamli
सहारनपुर मण्डल	256299	306725	3976905	4539929	Saharanpur Division
4-बिजनौर	63709	104142	2219987	2387838	Bijnor
5-मुरादाबाद	341709	632175	1882724	2856608	Moradabad
6-संभल	31252	46835	801644	879731	Sambhal
7-रामपुर	38926	328912	916950	1284788	Rampur
8-अमरोहा	29157	39365	856373	924895	Amroha
मुरादाबाद मण्डल	504753	1151429	6677678	8333860	Moradabad Division
9-मेरठ	223170	963511	2704245	3890926	Meerut
10-बागपत	74902	23601	516390	614893	Bagapat
11-गाजियाबाद	861582	254612	4416956	5533150	Ghaziabad
12-हापुड़	30041	86440	758851	875332	Hapur
13-गौतमबुद्ध नगर	17564	9365	210050	236979	GautambuddhNagar
14-बुलन्दशहर	89988	162639	1362154	1614781	Bulandshahr
मेरठ मण्डल	1297247	1500168	9968646	12766061	Meerut Division
15-मथुरा	74770	146698	1217132	1438600	Mathura
16-आगरा	442035	283084	3411537	4136656	Agra
17-फिरोजाबाद	15809	44802	536561	597172	Firozabad
18-मैनपुरी	16089	46574	534691	597354	Mainpuri
आगरा मण्डल	655382	762943	6557599	7975924	Agra Div.
19-अलीगढ़.	272893	269975	1819870	2362738	Aligarh
20-हाथरस	44494	17443	621286	683223	Hathras
21-एटा	36528	81186	549641	667355	Etah
22-कासगंज	21997	17402	698419	737818	Kasganj
अलीगढ़ मण्डल	375912	386006	3689216	4451134	Aligarh Div.
23-बदायूं	18273	114892	1257430	1390595	Badaun
24-बरेली	207748	275804	2271559	2755111	Bareilly
25-पीलीभीत	14974	22185	630028	667187	Pilibhit
26-शाहजहाँपुर	19940	57976	1171873	1249789	Shahjahanpur
बरेली मण्डल	260935	470857	5330890	6062682	Bareilly Division
अनुबद्ध.....					Contd...

34.4- 30प्र0 में नगर निगम, नगर पालिका परिषद एवं नगर पंचायतों की जिलेवार कुल राजस्व प्राप्तियां 2014-
Districtwise Total Revenue of Nagar Nigam, Nagar Palika Parishad & Nagar Panchayat in U.P. 2014-15

जिला/ मण्डल/क्षेत्र	(हजार ₹0 में)		(Rs in 000)		District/Division/Region
	राजस्व कर	करेत्तर राजस्व	साधारण अनुदान	कुल राजस्व	
1	Tax Revenue	Non Tax	Ordinary Grants	Total Revenue	1
27-खीरी	18585	89083	904880	1012548	kheri
28-सीतापुर	31887	61865	881778	975530	Sitapur
29-हरदोई	25412	50765	968543	1044720	Hardoi
30-उन्नाव	23590	60978	1032746	1117314	Unnao
31-लखनऊ	1368569	910472	10016843	12295884	Lucknow
32-रायबरेली	19539	67952	1140012	1227503	Raebareli
लखनऊ मण्डल	1487582	1241115	14944802	17673499	Lucknow Division
33-फर्रुखाबाद	11939	37266	678995	728200	Farrukhabad
34-कन्नौज	31429	28092	491121	550642	Kannauj
35-इटावा	18662	31274	666059	715995	Etawah
36-औरैया	16108	16814	602935	635857	Auraiya
37-कानपुर देहात	32629	27497	343434	403560	Kanpur Dehat
38-कानपुर नगर	1418769	2259475	5986266	9664510	Kanpur Nagar
कानपुर मण्डल	1529536	2400418	8768810	12698764	Kanpur Division
39-जालौन	32727	71848	538639	643214	Jalaun
40-झाँसी	151508	134496	1279074	1565078	Jhansi
41-ललितपुर	6948	10587	351223	368758	Lalitpur
झाँसी मण्डल	191183	216931	2168936	2577050	Jhansi Division
42-हमीरपुर	10228	22876	338894	371998	Hamirpur
43-महोबा	6826	23445	364692	394963	Mahoba
44-बाँदा	9740	300747	338313	648800	Banda
45-चित्रकूट	4177	3070	214791	222038	Chitrakoot
चित्रकूट धाम मण्डल	30971	350138	1256690	1637799	Chitrakoot Dham Div.
46-फतेहपुर	33683	24816	651687	710186	Fatehpur
47-प्रतापगढ़	16026	38501	339495	394022	Pratapgarh
48-कौशाम्बी	49255	45596	253394	348245	Kaushambi
49-इलाहाबाद	352777	118749	2722969	3194495	Allahabad
इलाहाबाद मण्डल	451741	227662	3967545	4646948	Allahabad Division
50-बाराबंकी	45214	46968	719954	812136	Barabanki
51-फैजाबाद	36277	40500	540089	616866	Faizabad
52-अम्बेडकरनगर	15590	28492	471328	515410	AmbedkarNagar
53-सुल्तानपुर	9053	23424	279828	312305	Sultanpur
54-अमेठी	5457	9575	130996	146028	Amethi
फैजाबाद मण्डल	111591	148959	2142195	2402745	Faizabad Division

अनुवद्ध.....

Contd...

34.4- 30प्र0 में नगर निगम, नगर पालिका परिषद एवं नगर पंचायतों की जिलेवार कुल राजस्व प्राप्तियां 2014-
Districtwise Total Revenue of Nagar Nigam, Nagar Palika Parishad & Nagar Panchayat in U.P. 2014-15

जिला/ मण्डल/क्षेत्र	(हजार ₹0 में)				(Rs in 000)	District/Division/Region
	राजस्व कर	करेत्तर राजस्व	साधारण अनुदान	कुल राजस्व		
	Tax Revenue	Non Tax	Ordinary Grants	Total Revenue		
1	2	3	4	5	1	
55-बहराइच	27135	14547	537611	579293	Bahraich	
56-श्रावस्ती	1749	40928	121711	164388	Shrawasti	
57-बलरामपुर	44712	18529	292345	355586	Balrampur	
58-गोण्डा	15358	55645	631826	702829	Gonda	
देवीपाटन मण्डल	88954	129649	1583493	1802096	Devipatan Division	
59-सिद्धार्थनगर	3690	20234	590571	614495	SiddharthNagar	
60-बस्ती	9844	55870	398187	463901	Basti	
61-संतकबीरनगर	38281	98849	687842	824972	Santkabinagar	
बस्ती मण्डल	51815	174953	1676600	1903368	Basti Division	
62-महाराजगंज	6041	65381	536258	607680	Maharajganj	
63-गोरखपुर	196343	674826	1882246	2753415	Gorakhpur	
64-कुशीनगर	14273	80409	720900	815582	KushiNagar	
65-देवरिया	13371	50318	897398	961087	Deoria	
गोरखपुर मण्डल	230028	870934	4036802	5137764	Gorakhpur Division	
66-आजमगढ़	24927	93728	797558	916213	Azamgarh	
67-मऊ	18846	72216	876870	967932	Mau	
68-बलिया	10113	29815	730068	769996	Ballia	
आजमगढ़ मण्डल	53886	195759	2404496	2654141	Azamgarh Division	
69-जौनपुर	37438	70291	661814	769543	Jaunpur	
70-गाजीपुर	13351	23319	690379	727049	Ghazipur	
71-चन्दौली	21967	29036	364100	415103	Chandauli	
72-वाराणसी	423569	230036	1826661	2480266	Varanasi	
वाराणसी मण्डल	496325	352682	3542954	4391961	Varanasi Division	
73-संतरविदास नगर	17374	19829	510434	547637	SantravidasNagar	
74-मिर्जापुर	36851	9872	631241	677964	Mirzapur	
75-सोनभद्र	11706	57601	438217	507524	Sonbhadra	
विन्ध्याचल मण्डल	65931	87302	1579892	1733125	Vindhyachal Division	
1. पश्चिमी सम्भाग	1239538	2458723	25132402	28830663	Western Region	
2. केन्द्रीय सम्भाग	251172	461260	7340814	8053246	Central Region	
3. बुन्देलखण्ड सम्भाग	93857	526686	2619724	3240267	Bundelkhand Region	
4. पूर्वी सम्भाग	507749	1137864	13901935	15547548	Eastern Region	
उत्तर प्रदेश	2092316	4584533	48994875	55671724	Uttar Pradesh	

स्रोत : स्थानीय निकायों के ऑकड़े

Source : Data of local Bodies

34 - सार्वजनिक प्रशासन एवं निर्वाचन सम्बन्धी आंकड़े
Public Administration & Electoral Statistics

34.5 30प्र0 में नगर निगम/नगर पालिका परिषदों की जिलेवार कुल राजस्व एवं पूंजीगत व्यय 2014-15

Districtwise Total Revenue Expenditure & Total Capital Expenditure of Nagar Nigam / Nagar Palika Parishad in U.P. 2014-15

(हजार ₹0 में)

(Rs in 000)

जिला/ मण्डल/क्षेत्र	राजस्व व्यय / Revenue Expenditure			पूंजीगत व्यय / Capital Expenditure		कुल व्यय Total Expenditure	District/Division/Region
	कुल साधारण व्यय	ऋण की अदायगी	कुल राजस्व व्यय	नव निर्माण	कुल पूंजीगत व्यय	स्तम्भ (4+6)	
	Total General Expenditure	Repayment of Loans	Total Revenue Expenditure	New construction	Total Capital Expenditure	Colmn (4+6)	
1	2	3	4	5	6	7	1
1-सहारनपुर	1495247	0	1495247	572355	831428	2326675	Saharanpur
2-मुजफ्फरनगर	536699	0	536699	235738	235738	772437	MuzaffarNagar
3-शामली	573198	0	573198	350866	397895	971093	Shamli
सहारनपुर मण्डल	2605144	0	2605144	1158959	1465061	4070205	Saharanpur Division
4-बिजनौर	1423773	145206	1568979	848888	848888	2417867	Bijnor
5-मुरादाबाद	3585054	0	3585054	1406835	1406835	4991889	Moradabad
6-संभल	558593	0	558593	280117	283800	842393	Sambhal
7-रामपुर	930894	0	930894	611634	611634	1542528	Rampur
8-अमरोहा	6252875	0	6252875	3559171	3559171	9812046	Amroha
मुरादाबाद मण्डल	12751189	145206	12896395	6706645	6710328	19606723	Moradabad Division
9-मेरठ	2381099	0	2381099	100052	699693	3080792	Meerut
10-बागपत	244724	0	244724	79686	135699	380423	Bagapat
11-गाजियाबाद	4030207	0	4030207	2001851	2262359	6292566	Ghaziabad
12-हापुड	727477	0	727477	252801	400472	1127949	Hapur
13-गौतमबुद्ध नगर	109781	0	109781	70222	73702	183483	GautambuddhNagar
14-बुलन्दशहर	993062	0	993062	421505	478334	1471396	Bulandshahr
मेरठ मण्डल	8486350	0	8486350	2926117	4050259	12536609	Meerut Division
15-मथुरा	778261	0	778261	251708	300619	1078880	Mathura
16-आगरा	3432313	0	3432313	1088001	1523321	4955634	Agra
17-फिरोजाबाद	1423103	0	1423103	461062	688855	2111958	Firozabad
18-मैनपुरी	193080	0	193080	57785	57785	250865	Mainpuri
आगरा मण्डल	5826757	0	5826757	1858556	2570580	8397337	Agra Div.
19-अलीगढ़.	2331341	0	2331341	1290964	2404539	4735880	Aligarh
20-हाथरस	334786	0	334786	63062	123195	457981	Hathras
21-एटा	557699	67844	625543	71890	127966	753509	Etah
22-कासगंज	418603	0	418603	210003	277119	695722	Kasganj
अलीगढ़ मण्डल	3642429	67844	3710273	1635919	2932819	6643092	Aligarh Div.
23-बदायूं	772163	0	772163	378474	458553	1230716	Badaun
24-बरेली	2053741	0	2053741	719015	1129115	3182856	Bareilly
25-पीलीभीत	420170	0	420170	170857	175506	595676	Pilibhit
26-शाहजहाँपुर	949360	0	949360	169650	530957	1480317	Shahjahanpur
बरेली मण्डल	4195434	0	4195434	1437996	2294131	6489565	Bareilly Division
अनुबद्ध.....	0	0	0	0	0		Contd...

34 - सार्वजनिक प्रशासन एवं निर्वाचन सम्बन्धी आंकड़े
Public Administration & Electoral Statistics

34.5 30प्र0 में नगर निगम/नगर पालिका परिषदों की जिलेवार कुल राजस्व एवं पूंजीगत व्यय 2014-15

Districtwise Total Revenue Expenditure & Total Capital Expenditure of Nagar Nigam / Nagar Palika Parishad in U.P. 2014-15

(हजार ₹0 में)

(Rs in 000)

जिला/ मण्डल/क्षेत्र	राजस्व व्यय / Revenue Expenditure			पूंजीगत व्यय / Capital Expenditure		कुल व्यय Total Expenditure	District/Division/Region
	कुल साधारण व्यय	ऋण की अदायगी	कुल राजस्व व्यय	नव निर्माण	कुल पूंजीगत व्यय	स्तम्भ (4+6)	
	Total General Expenditure	Repayment of Loans	Total Revenue Expenditure	New construction	Total Capital Expenditure	Colmn (4+6)	
1	2	3	4	5	6	7	1
27-खीरी	570504	0	570504	207935	354246	924750	kheri
28-सीतापुर	604003	0	604003	214088	250991	854994	Sitapur
29-हरदोई	658680	0	658680	338338	414688	1073368	Hardoi
30-उन्नाव	588627	0	588627	200774	366474	955101	Unnao
31-लखनऊ	8189355	0	8189355	5584230	5595407	13784762	Lucknow
32-रायबरेली	974655	0	974655	430888	542458	1517113	Raebareli
लखनऊ मण्डल	11585824	0	11585824	6976253	7524264	19110088	Lucknow Division
33-फर्रुखाबाद	437080	0	437080	130112	169215	606295	Farrukhabad
34-कन्नौज	319882	0	319882	136144	162314	482196	Kannauj
35-इटावा	529571	0	529571	360263	362655	892226	Etawah
36-औरैया	414322	0	414322	360263	362655	776977	Auraiya
37-कानपुर देहात	61257	0	61257	27305	28607	89864	Kanpur Dehat
38-कानपुर नगर	7190460	0	7190460	1392779	3070125	10260585	Kanpur Nagar
कानपुर मण्डल	8952572	0	8952572	2406866	4155571	13108143	Kanpur Division
39-जालौन	534143	0	534143	321399	325680	859823	Jalaun
40-झाँसी	1209099	0	1209099	401385	430415	1639514	Jhansi
41-ललितपुर	281686	0	281686	188527	189848	471534	Lalitpur
झाँसी मण्डल	2024928	0	2024928	911311	945943	2970871	Jhansi Division
42-हमीरपुर	247264	0	247264	159103	159103	406367	Hamirpur
43-महोबा	189311	0	189311	51386	122399	311710	Mahoba
44-बाँदा	492148	5305	497453	235176	235176	732629	Banda
45-चित्रकूट	153461	0	153461	92350	92350	245811	Chitrakoot
चित्रकूट धाम मण्डल	1082184	5305	1087489	538015	609028	1696517	Chitrakoot Dham Div.
46-फतेहपुर	337265	0	337265	127052	129588	466853	Fatehpur
47-प्रतापगढ़	168294	0	168294	30255	40579	208873	Pratapgarh
48-कौशाम्बी	0	0	0	0	0	0	Kaushambi
49-इलाहाबाद	1942747	0	1942747	110637	110637	2053384	Allahabad
इलाहाबाद मण्डल	2448306	0	2448306	267944	280804	2729110	Allahabad Division
50-बाराबंकी	252513	0	252513	139188	139188	391701	Barabanki
51-फैजाबाद	444728	0	444728	141005	141005	585733	Faizabad
52-अम्बेडकरनगर	187780	0	187780	44633	44633	232413	AmbedkarNagar
53-सुल्तानपुर	220948	0	220948	115811	115811	336759	Sultanpur
54-अमेठी	50551	0	50551	33959	33959	84510	Amethi
फैजाबाद मण्डल	1156520	0	1156520	474596	474596	1631116	Faizabad Division
अनुवद्ध.....	0	0	0	0	0	0	Contd...

34 - सार्वजनिक प्रशासन एवं निर्वाचन सम्बन्धी आंकड़े
Public Administration & Electoral Statistics

34.5 30प्र0 में नगर निगम/नगर पालिका परिषदों की जिलेवार कुल राजस्व एवं पूंजीगत व्यय 2014-15

Districtwise Total Revenue Expenditure & Total Capital Expenditure of Nagar Nigam / Nagar Palika Parishad in U.P. 2014-15

(हजार ₹0 में)

(Rs in 000)

जिला/ मण्डल/क्षेत्र	राजस्व व्यय / Revenue Expenditure			पूंजीगत व्यय / Capital Expenditure		कुल व्यय Total Expenditure	District/Division/Region
	कुल साधारण व्यय	ऋण की अदायगी	कुल राजस्व व्यय	नव निर्माण	कुल पूंजीगत व्यय	स्तम्भ (4+6)	
	Total General Expenditure	Repayment of Loans	Total Revenue Expenditure	New construction	Total Capital Expenditure	Colmn (4+6)	
1	2	3	4	5	6	7	1
55-बहराइच	504454	0	504454	150250	150250	654704	Bahraich
56-श्रावस्ती	0	0	0	0	0	0	Shrawasti
57-बलरामपुर	359972	0	359972	99735	99735	459707	Balrampur
58-गोण्डा	468372	0	468372	245023	245023	713395	Gonda
देवीपाटन मण्डल	1332798	0	1332798	495008	495008	1827806	Devipatan Division
59-सिद्धार्थनगर	295339	0	295339	201157	179408	474747	SiddharthNagar
60-बस्ती	322073	0	322073	128810	128810	450883	Basti
61-संतकबीरनगर	280612	0	280612	161083	161083	441695	Santkabinagar
बस्ती मण्डल	898024	0	898024	491050	469301	1367325	Basti Division
62-महाराजगंज	214034	0	214034	116650	156775	370809	Maharajganj
63-गोरखपुर	1836380	0	1836380	648349	884078	2720458	Gorakhpur
64-कुशीनगर	179057	0	179057	104423	116071	295128	Kushinagar
65-देवरिया	458851	0	458851	242667	282104	740955	Deoria
गोरखपुर मण्डल	2688322	0	2688322	1112089	1439028	4127350	Gorakhpur Division
66-आजमगढ़	344649	5676	350325	201609	201609	551934	Azamgarh
67-मऊ	545440	0	545440	404527	402363	947803	Mau
68-बलिया	255898	0	255898	145132	145132	401030	Ballia
आजमगढ़ मण्डल	1145987	5676	1151663	751268	749104	1900767	Azamgarh Division
69-जाँनपुर	689999	0	689999	263597	376854	1066853	Jaunpur
70-गाजीपुर	289628	0	289628	117105	139056	428684	Ghazipur
71-चन्दौली	254346	0	254346	99088	165147	419493	Chandauli
72-वाराणसी	2327189	0	2327189	616574	629419	2956608	Varanasi
वाराणसी मण्डल	3561162	0	3561162	1096364	1310476	4871638	Varanasi Division
73-संतरविदास नगर	321558	0	321558	230960	232866	554424	Santravidasanagar
74-मिर्जापुर	597330	0	597330	266778	266778	864108	Mirzapur
75-सोनभद्र	108238	0	108238	80142	33730	141968	Sonbhadra
विन्ध्याचल मण्डल	1027126	0	1027126	577880	533374	1560500	Vindhyachal Division
1. पश्चिमी सम्भाग	23534740	213050	23747790	11019422	12268210	60501225	Western Region
2. केन्द्रीय सम्भाग	4191118	0	4191118	1744926	2294896	30319091	Central Region
3. बुन्देलखण्ड सम्भाग	2252530	5305	2257835	1245097	1350742	4667388	Bundelkhand Region
4. पूर्वी सम्भाग	7623601	5676	7629277	3639913	3880803	19157058	Eastern Region
उत्तर प्रदेश	74598698	537292	75135990	30978362	34118054	114644762	Uttar Pradesh

स्रोत : स्थानीय निकायों के आंकड़े

Source : Data of local Bodies

34 - सार्वजनिक प्रशासन एवं निर्वाचन सम्बन्धी आंकड़े

Public Administration & Electoral Statistics

34.6 - 30प्र0 के स्थानीय निकायों में प्रमुख मदों के अनुसार कुल राजस्व प्राप्तियाँ 2014-15

Total Revenue Receipts for Important Items of Local Bodies in U.P. 2014-15

(हजार ₹0 में)

(Rs in 000)

मद	नगर निगम	नगर पालिका परिषद	नगर पंचायत	जिला पंचायत	विकास प्राधिकरण	जल संस्थान	Items
	Nagar Nigam	Nagar Palika Parishad	Nagar Panchayat	Zila Panchayat	Development Authority	Jal Sansthan	
1	2	3	4	5	6	7	1
(I) राजस्व कर							Tax Revenue
1. सम्पत्ति कर	4461772	539125	130532	250589	284756	29347	Property Tax
2. सेवा कर	394458	265990	43746	20585	132549	2551753	Service Tax
3. टर्मिनल कर	19486	73	2971	243	0	0	Terminal Tax
4. व्यापार तथा वृत्ति कर	4005	17983	10381	769	0	0	Trade & Profession Tax
5. पशुओं तथा सवारियों पर कर	18207	15573	5978	37535	36	0	Tax on Animal & Vehicles
6. टोल कर	90874	7091	64970	90801	0	0	Toll tax
7. विविध कर	1058953	640458	347445	310493	6128353	80159	Misc. Tax
योग	6047755	1486293	606023	711015	6545694	2661259	Total
(II) करेत्तर राजस्व	6390097	2752053	1832480	1541190	28959867	1136475	Non Tax Revenue
(III) साधारण अनुदान	35279274	29896861	19098014	14745101	10527379	687122	Ordinary Grants
कुल आय	47717126	34135207	21536517	16997306	46032940	4484856	Total Revenue

स्रोत : स्थानीय निकायों के आंकड़े

Source : Data of local Bodies

34 - सार्वजनिक प्रशासन एवं निर्वाचन सम्बन्धी आंकड़े

Public Administration & Electoral Statistics

34.7 - 2014 के स्थानीय निकायों में प्रमुख मदों के अनुसार कुल राजस्व व्यय 2014.15

Total Revenue Expenditure For Important Items of Local Bodies in U.P. 2014-15

(लाख ₹0)

(Rs in lakh)

मद	नगर निगम	नगर पालिका परिषद	नगर पंचायत	जिला पंचायत	विकास प्राधिकरण	जल संस्थान	Items
	Nagar Nigam	Nagar Palika Parishad	Nagar Panchayat	Zila Panchayat	Development Authority	Jal Sansthan	
1	2	3	4	5	6	7	1
(i) साधारण व्यय							General Expenditure
1. सामान्य प्रशासन तथा राजस्व एकीकरण	91500.08	66681.86	17762.90	10870.77	41327.48	23577.57	General Administration & Revenue collection
2. जन स्वास्थ्य	62337.53	45911.00	10914.53	4158.56	214.76	392.13	Public Health
3. सुरक्षा तथा सुविधा	13816.26	35443.50	16387.31	3085.00	541.62	870.43	Security & Amenities
4. शिक्षा	1103.46	152.13	888.48	4372.83	0.00	0.00	Education
5. सार्वजनिक निर्माण	122173.13	170729.89	99672.23	112352.64	187002.65	4584.76	Public Works
6. विविध	87160.21	57101.51	27735.16	26645.52	123786.85	14883.86	Miscellaneous
योग	378090.67	376019.89	173360.61	161485.32	352873.36	44308.75	Total
(ii) ऋण की अदायगी	0.00	2240.31	209.98	3474.99	2218.02	0.00	Repayment of Loans
कुल राजस्व	378090.67	378260.20	173570.59	164960.31	355091.38	44308.75	Total Revenue

स्रोत : स्थानीय निकायों के आंकड़े

Source : Data of local Bodies

34 - सार्वजनिक प्रशासन एवं निर्वाचन सम्बन्धी आंकड़े
Public Administration & Electoral Statistics

34.8 - 30प्र0 के स्थानीय निकायों में प्रमुख मदों के अनुसार कुल पूंजीगत व्यय 2014-15
Total Capital Expenditure of Local Bodies For Important Items in U.P. 2014-15

(लाख रू0)

(Rs in Lakh)

मद	नगर निगम	नगर पालिका परिषद	नगर पंचायत	जिला पंचायत	विकास प्राधिकरण	जल संस्थान	Items
	Nagar Nigam	Nagar Palika Parishad	Nagar Panchayat	Zila Panchayat	Development Authority	Jal Sansthan	
1	2	3	4	5	6	7	1
1. भवन निर्माण							Building
1. नव निर्माण	380.04	7833.49	5508.49	6622.04	109086.82	64.59	New construction
2. कुल	12377.70	9740.68	4873.40	8152.81	113949.65	292.35	Total
2. सड़क, पुल-पुलिया							Road Bridges, Culverts
1. नव निर्माण	94001.60	114532.55	68102.84	107774.12	24063.13	21.48	New construction
2. कुल	110220.64	128482.28	74509.26	109379.02	26051.90	573.15	Total
3. औजार, मशीन, मोटर आदि							Tools, Plants including Motor Vehicles
1. नव निर्माण	7600.14	5864.15	4950.03	42.60	701.38	458.28	New construction
2. कुल	13464.39	6994.19	5139.87	47.58	841.03	1093.17	Total
4. अन्य निर्माण							Other Construction
1. नव निर्माण	39753.00	48263.39	25329.38	13946.61	36214.65	2760.13	New construction
2. कुल	56087.51	52729.36	26765.72	14995.98	37918.79	6571.68	Total
5. कुल पूंजी व्यय							Total Capital Expenditure
1. नव निर्माण	141734.78	176493.58	103890.74	128385.37	170065.98	3304.48	New construction
2. कुल	192150.24	197946.51	111288.25	132575.39	178761.37	8530.35	Total

स्रोत : स्थानीय निकायों के आंकड़े

Source : Data of local Bodies

34 - सार्वजनिक प्रशासन एवं निर्वाचन सम्बन्धी आंकड़े

Public Administration & Electoral Statistics

34.9 - 30प्र0 के स्थानीय निकायों में जिलेवार कर्मचारी एवं उनको प्रदत्त धनराशि 2014.15

Districtwise Employees & their Emoluments of Local Bodies in U.P.2014-15

जिला/मण्डल/क्षेत्र	नगर निगम/नगर पालिका परिषद Nagar Nigam/Nagar Palika Parishad		नगर पंचायत Nagar Panchayat		जिला पंचायत Zila Panchayat		Distt. / Div. / Region.
	कुल कर्मचारी (सं०) Total Employees (No.)	कुल परिलब्धियां Total Emoluments (000)	कुल कर्मचारी (सं०) Total Employees (No.)	कुल परिलब्धियां Total Emoluments (000)	कुल कर्मचारी (सं०) Total Employees (No.)	कुल परिलब्धियां Total Emoluments (000)	
	1	2	3	4	5	6	
1-सहारनपुर	2405	527084	335	43599	73	24695	Saharanpur
2-मुजफ्फरनगर	1182	247035	433	64345	51	18981	MuzaffarNagar
3-शामली	645	114602	317	48368	22	12214	Shamli
सहारनपुर मण्डल	4232	888721	1085	156312	146	55890	Saharanpur Division
4-बिजनौर	1760	306957	311	44458	44	18349	Bijnor
5-मुरादाबाद	2864	577719	234	31822	36	7769	Moradabad
6-संभल	1054	99577	180	30880	23	6699	Sambhal
7-रामपुर	1097	240269	245	31028	28	10821	Rampur
8-अमरोहा	797	1417601	395	56285	28	9627	Amroha
मुरादाबाद मण्डल	7565	3082730	1365	194473	159	53265	Moradabad Division
9-मेरठ	3904	895990	530	77058	54	10889	Meerut
10-बागपत	221	67322	321	35692	35	12919	Bagapat
11-गाजियाबाद	6343	1138963	168	18156	32	15118	Ghaziabad
12-हापुड	925	231417	25	6049	30	12471	Hapur
13-गौतमबुद्ध नगर	119	35261	163	37693	32	16063	GautambuddhNagar
14-बुलन्दशहर	1799	419494	346	55185	45	17214	Bulandshahr
मेरठ मण्डल	13311	2788447	1553	229833	228	84674	Meerut Division
15-मथुरा	1335	367355	464	83643	38	5966	Mathura
16-आगरा	3305	989410	280	42641	31	24475	Agra
17-फिरोजाबाद	2994	632056	45	14571	24	11750	Firozabad
18-मैनपुरी	546	67870	538	79991	34	11954	Mainpuri
आगरा मण्डल	8180	2056691	1327	220846	127	54145	Agra Div.
19-अलीगढ़.	3308	778101	543	82211	52	19354	Aligarh
20-हाथरस	587	130894	274	67051	27	8281	Hathras
21-एटा	697	100754	194	32633	23	9875	Etah
22-कासगंज	746	127790	294	55308	11	7039	Kasganj
अलीगढ़ मण्डल	5338	1137539	1305	237203	113	44549	Aligarh Div.
23-बदायूं	1032	177248	298	69343	62	17993	Badaun
24-बरेली	3408	848128	500	65713	70	23664	Bareilly
25-पीलीभीत	676	146302	169	24245	59	21623	Pilibhit
26-शाहजहाँपुर	1181	408899	237	28809	47	45085	Shahjahanpur
बरेली मण्डल	6297	1580577	1204	188110	238	108365	Bareilly Division
अनुबद्ध.....	0.0	0.0					cont..

34 - सार्वजनिक प्रशासन एवं निर्वाचन सम्बन्धी आंकड़े
Public Administration & Electoral Statistics

34.9 - 30प्र0 के स्थानीय निकायों में जिलेवार कर्मचारी एवं उनको प्रदत्त धनराशि 2014.15

Districtwise Employees & their Emoluments of Local Bodies in U.P.2014-15

जिला/मण्डल/क्षेत्र	नगर निगम/नगर पालिका परिषद Nagar Nigam/Nagar Palika Parishad		नगर पंचायत Nagar Panchayat		जिला पंचायत Zila Panchayat		Distt. / Div. / Region.
	कुल कर्मचारी (सं०) Total Employees (No.)	कुल परिलब्धियां Total Emoluments (000)	कुल कर्मचारी (सं०) Total Employees (No.)	कुल परिलब्धियां Total Emoluments (000)	कुल कर्मचारी (सं०) Total Employees (No.)	कुल परिलब्धियां Total Emoluments (000)	
	1	2	3	4	5	6	
27- खीरी	929	189512	243	32221	53	16294	kheri
28- सीतापुर	1222	271118	218	42351	105	24304	Sitapur
29- हरदोई	1102	200393	147	14106	59	14571	Hardoi
30- उन्नाव	952	162989	514	72169	36	17109	Unnao
31- लखनऊ	6333	2534697	279	57072	79	25296	Lucknow
32- रायबरेली	948	162859	176	8578	49	11844	Raebareli
लखनऊ मण्डल	11486	3521568	1577	226497	381	109418	Lucknow Division
33- फर्रुखाबाद	1105	230825	212	32427	27	9663	Farrukhabad
34- कन्नौज	744	134900	206	28013	24	2072	Kannauj
35- इटावा	773	221858	107	15753	61	20422	Etawah
36- औरैया	273	34065	353	54065	33	11930	Auraiya
37- कानपुर देहात	95	16582	434	58412	47	17562	Kanpur Dehat
38- कानपुर नगर	7454	2619854	82	23580	36	23304	Kanpur Nagar
कानपुर मण्डल	10444	3258084	1394	212250	228	84953	Kanpur Division
39- जालौन	835	117164	158	20885	24	18801	Jalaun
40- झाँसी	1598	418086	240	33612	69	26603	Jhansi
41- ललितपुर	365	49679	57	10280	34	8383	Lalitpur
झाँसी मण्डल	2798	584929	455	64777	127	53787	Jhansi Division
42- हमीरपुर	330	55988	127	18056	15	3634	Hamirpur
43- महोबा	273	35635	112	20402	33	9354	Mahoba
44- बाँदा	629	83198	220	32677	31	11615	Banda
45- चित्रकूट	214	31885	75	43010	34	10664	Chitrakoot
चित्रकूट धाम मण्डल	1446	206706	534	114145	113	35267	Chitrakoot Dham Div.
46- फतेहपुर	802	136977	297	42931	22	8646	Fatehpur
47- प्रतापगढ़	203	78541	162	34181	47	24651	Pratapgarh
48- कौशाम्बी	0	0	465	70837	51	11262	Kaushambi
49- इलाहाबाद	4049	1299518	380	57787	100	31791	Allahabad
इलाहाबाद मण्डल	5054	1515036	1304	205736	220	76350	Allahabad Division
50- बाराबंकी	312	104538	406	85527	77	41470	Barabanki
51- फैजाबाद	917	263143	42	14899	26	9235	Faizabad
52- अम्बेडकरनगर	472	84828	89	11624	43	13873	AmbedkarNagar
53- सुल्तानपुर	544	92257	78	39157	37	14322	Sultanpur
54- अमेठी	72	10863	120	25250	19	5673	Amethi
फैजाबाद मण्डल	2317	555629	735	176457	202	84573	Faizabad Division
अनुवद्ध.....	0.0	0.0					cont..

34 - सार्वजनिक प्रशासन एवं निर्वाचन सम्बन्धी आंकड़े
Public Administration & Electoral Statistics

34.9 - उ०प्र० के स्थानीय निकायों में जिलेवार कर्मचारी एवं उनको प्रदत्त धनराशि 2014.15

Districtwise Employees & their Emoluments of Local Bodies in U.P.2014-15

जिला/मण्डल/क्षेत्र	नगर निगम/नगर पालिका परिषद Nagar Nigam/Nagar Palika Parishad		नगर पंचायत Nagar Panchayat		जिला पंचायत Zila Panchayat		Distt. / Div. / Region.
	कुल कर्मचारी (सं०) Total Employees (No.)	कुल परिलब्धियां Total Emoluments (000)	कुल कर्मचारी (सं०) Total Employees (No.)	कुल परिलब्धियां Total Emoluments (000)	कुल कर्मचारी (सं०) Total Employees (No.)	कुल परिलब्धियां Total Emoluments (000)	
	1	2	3	4	5	6	
55-बहराइच	764	161805	90	18398	53	20954	Bahraich
56-श्रावस्ती	0	0	66	8845	44	20440	Shrawasti
57-बलरामपुर	460	233373	102	16400	38	13889	Balrampur
58-गोण्डा	582	166437	75	16787	51	15344	Gonda
देवीपाटन मण्डल	1806	561615	333	60430	186	70627	Devipatan Division
59-सिद्धार्थनगर	265	29666	255	23223	54	20041	SiddharthNagar
60-बस्ती	464	131142	81	7071	65	21390	Basti
61-संतकबीरनगर	93	99275	102	26000	39	19055	Santkabinagar
बस्ती मण्डल	822	260083	438	56294	158	60486	Basti Division
62-महाराजगंज	270	47224	203	38142	63	21699	Maharajganj
63-गोरखपुर	3190	617156	259	38787	84	24027	Gorakhpur
64-कुशीनगर	206	48492	315	40320	55	20572	KushiNagar
65-देवरिया	542	124615	300	45328	57	21474	Deoria
गोरखपुर मण्डल	4208	837487	1077	162577	259	87772	Gorakhpur Division
66-आजमगढ़	695	126462	299	61761	56	20389	Azamgarh
67-मऊ	789	111848	328	64055	54	19311	Mau
68-बलिया	546	98231	384	57027	37	17274	Ballia
आजमगढ़ मण्डल	2030	336541	1011	182843	147	56974	Azamgarh Division
69-जौनपुर	663	208066	207	27023	52	16190	Jaunpur
70-गाजीपुर	726	113117	264	51840	44	28183	Ghazipur
71-चन्दौली	329	83661	179	26737	32	11276	Chandauli
72-वाराणसी	3865	1241244	19	3529	42	23748	Varanasi
वाराणसी मण्डल	5583	1646088	669	109129	170	79397	Varanasi Division
73-संतरविदास नगर	423	60791	218	32437	27	15133	SantravidasNagar
74-मिर्जापुर	1469	197863	52	9677	40	11044	Mirzapur
75-सोनभद्र	138	23698	215	30336	49	24407	Sonbhadra
विन्ध्याचल मण्डल	2030	282352	485	72450	116	50584	Vindhyachal Division
1. पश्चिमी सम्भाग	47818	12156353	8717	1357035	1156	444975	Western Region
2. केन्द्रीय सम्भाग	20149	6399519	2796	436947	563	200400	Central Region
3. बुन्देलखण्ड सम्भाग	4244	791635	989	178922	240	89054	Bundelkhand Region
4. पूर्वी सम्भाग	22736	5753316	5349	897458	1359	516647	Eastern Region
उत्तर प्रदेश	94947	25100823	17851	2870362	3318	1251076	Uttar Pradesh

अनुबद्ध.....

Contd..

34 - सार्वजनिक प्रशासन एवं निर्वाचन सम्बन्धी आंकड़े

Public Administration & Electoral Statistics

34.9 - 30प्र0 के स्थानीय निकायों में जिलेवार कर्मचारी एवं उनको प्रदत्त धनराशि 2014.15

Districtwise Employees & their Emoluments of Local Bodies in U.P. 2014-15

जिला/ मण्डल/क्षेत्र	विकास प्राधिकरण Development Authority		जल संस्थान Jal Sansthan		District/ Division/Region
	कुल कर्मचारी(सं0)	कुल परिलब्धियां	कुल कर्मचारी(सं0)	कुल परिलब्धियां	
	Total Employees (No.)	Total Emoluments (000)	Total Employees (No.)	Total Emoluments (000)	
1	8	9	10	11	1
1-सहारनपुर	35	19850	0	0	Saharanpur
2-मजफ्फरनगर	49	15589	0	0	MuzaffarNagar
3-शामली			0	0	Shamli
सहारनपुर मण्डल	84	35439	0	0	Saharanpur Division
4-बिजनौर			0	0	Bijnor
5-मरादाबाद	174	89617	0	0	Moradabad
6-संभल			0	0	Sambhal
7-रामपुर	2	3500	0	0	Rampur
8-अमरोहा			0	0	Amroha
मरादाबाद मण्डल	176	93117	0	0	Moradabad Division
9-मेरठ	650	221778	0	0	Meerut
10-बागपत	7	3148	0	0	Bagapat
11-गाजियाबाद	1125	887646	0	0	Ghaziabad
12-हापुड	59	33648	0	0	Hapur
13-गौतमबुद्ध नगर			0	0	GautambuddhNagar
14-बलन्दशहर	51	25012	0	0	Bulandshahr
मेरठ मण्डल	1892	1171232	0	0	Meerut Division
15-मथुरा	56	56635	0	0	Mathura
16-आगरा	337	192090	796	328285	Agra
17-फिरोजाबाद	26	9591	0	0	Firozabad
18-मैनपुरी			0	0	Mainpuri
आगरा मण्डल	419	258316	796	328285	Agra Div.
19-अलीगढ़.	72	36820	0	0	Aligarh
20-हाथरस			0	0	Hathras
21-एटा			0	0	Etah
22-कासगंज			0	0	Kasganj
अलीगढ़ मण्डल	72	36820	0	0	Aligarh Div.
23-बदायूं			0	0	Badaun
24-बरेली	173	68947	0	0	Bareilly
25-पीलीभीत			0	0	Pilibhit
26-शाहजहाँपुर			0	0	Shahjahanpur
बरेली मण्डल	173	68947	0	0	Bareilly Division
अनुबन्ध.....					contd..

34 - सार्वजनिक प्रशासन एवं निर्वाचन सम्बन्धी आंकड़े

Public Administration & Electoral Statistics

34.9 - उ०प्र० के स्थानीय निकायों में जिलेवार कर्मचारी एवं उनको प्रदत्त धनराशि 2014.15

Districtwise Employees & their Emoluments of Local Bodies in U.P. 2014-15

जिला/ मण्डल/क्षेत्र	विकास प्राधिकरण Development Authority		जल संस्थान Jal Sansthan		District/ Division/Region
	कुल कर्मचारी(सं०)	कुल परिलब्धियां	कुल कर्मचारी(सं०)	कुल परिलब्धियां	
	Total Employees (No.)	Total Emoluments (000)	Total Employees (No.)	Total Emoluments (000)	
1	8	9	10	11	1
27-खीरी			0	0	kheri
28-सीतापुर			0	0	Sitapur
29-हरदोई			0	0	Hardoi
30-उन्नाव	26	12896	0	0	Unnao
31-लखनऊ	2143	864600	3085	641346	Lucknow
32-रायबरेली	61	30788	0	0	Raebareli
लखनऊ मण्डल	2230	908284	3085	641346	Lucknow Division
33-फर्रुखाबाद			0	0	Farrukhabad
34-कन्नौज			0	0	Kannauj
35-इटावा			0	0	Etawah
36-औरैया			0	0	Auraiya
37-कानपुर देहात			0	0	Kanpur Dehat
38-कानपुर नगर	1158	550430	1608	629730	Kanpur Nagar
कानपुर मण्डल	1158	550430	1608	629730	Kanpur Division
39-जालौन	5	2134	189	65981	Jalaun
40-झाँसी	33	16598	279	89157	Jhansi
41-ललितपुर			66	29441	Lalitpur
झाँसी मण्डल	38	18732	534	184579	Jhansi Division
42-हमीरपुर			51	28362	Hamirpur
43-महोबा			182	19047	Mahoba
44-बाँदा	15	9329	610	48805	Banda
45-चित्रकूट	8	3416	417	39748	Chitrakoot
चित्रकूट धाम मण्डल	23	12745	1260	135962	Chitrakoot Dham Div.
46-फतेहपुर			0	0	Fatehpur
47-प्रतापगढ़			0	0	Pratapgarh
48-कौशाम्बी			0	0	Kaushambi
49-इलाहाबाद	644	267754	571	316640	
इलाहाबाद मण्डल	644	267754	571	316640	
50-बाराबंकी			0	0	Barabanki
51-फैजाबाद	66	25786	0	0	Faizabad
52-अम्बेडकरनगर			0	0	AmbedkarNagar
53-सल्तानपुर			0	0	Sultanpur
54-अमेठी			0	0	Amethi
फैजाबाद मण्डल	66	25786	0	0	Faizabad Division
अनवद्ध.....					contd..

34 - सार्वजनिक प्रशासन एवं निर्वाचन सम्बन्धी आंकड़े

Public Administration & Electoral Statistics

34.9 - 30 प्र0 के स्थानीय निकायों में जिलेवार कर्मचारी एवं उनको प्रदत्त धनराशि 2014.15

Districtwise Employees & their Emoluments of Local Bodies in U.P. 2014-15

जिला/ मण्डल/क्षेत्र	विकास प्राधिकरण Development Authority		जल संस्थान Jal Sansthan		District/ Division/Region
	कुल कर्मचारी(सं0)	कुल परिलब्धियां	कुल कर्मचारी(सं0)	कुल परिलब्धियां	
	Total Employees (No.)	Total Emoluments (000)	Total Employees (No.)	Total Emoluments (000)	
1	8	9	10	11	1
55-बहराइच			0	0	Bahraich
56-श्रावस्ती			0	0	Shrawasti
57-बलरामपुर			0	0	Balrampur
58-गोण्डा			0	0	Gonda
देवीपाटन मण्डल	0	0	0	0	Devipatan Division
59-सिद्धार्थनगर			0	0	SiddharthNagar
60-बस्ती			0	0	Basti
61-संतकबीरनगर			0	0	Santkabinagar
बस्ती मण्डल	0	0	0	0	Basti Division
62-महाराजगंज			0	0	Maharajganj
63-गोरखपुर	263	93485	0	0	Gorakhpur
64-कशीनगर			0	0	KushiNagar
65-देवरिया			0	0	Deoria
गोरखपुर मण्डल	263	93485	0	0	Gorakhpur Division
66-आजमगढ़	9	2701	0	0	Azamgarh
67-मऊ			0	0	Mau
68-बलिया			0	0	Ballia
आजमगढ़ मण्डल	9	2701	0	0	Azamgarh Division
69-जौनपुर			0	0	Jaunpur
70-गाजीपुर			0	0	Ghazipur
71-चन्दौली			0	0	Chandauli
72-वाराणसी	283	150755	511	270321	Varanasi
वाराणसी मण्डल	283	150755	511	270321	Varanasi Division
73-संतरविदास नगर			0	0	SantravidasNagar
74-मिर्जापुर	6	3133	0	0	Mirzapur
75-सोनभद्र	38	11406	0	0	Sonbhadra
विन्ध्याचल मण्डल	44	14539	0	0	Vindhychal Division
1. पश्चिमी सम्भाग	2816	1663871	796	328285	Western Region
2. केन्द्रीय सम्भाग	3388	1458714	4693	1271076	Central Region
3. बन्देलखण्ड सम्भाग	61	31477	1794	320541	Bundelkhand Region
4. पूर्वी सम्भाग	1309	555020	1082	586961	Eastern Region
उत्तर प्रदेश	7574	3709082	8365	2506863	Uttar Pradesh

स्रोत : स्थानीय निकायों के आंकड़े

Source : Data of Local Bodies

34 - सार्वजनिक प्रशासन एवं निर्वाचन सम्बन्धी आंकड़े

Public Administration & Electoral Statistics

34.10.(क) - ३०१० में ग्राम पंचायतों, न्याय पंचायतों, एवं क्षेत्र पंचायतों की जिलेवार संख्या 2015

Districtwise No. of Gram Panchayat, Nyay Panchayat & Block Committees in U.P. 2015

जिला/ मण्डल/क्षेत्र	न्याय पंचायत	ग्राम पंचायत	क्षेत्र पंचायत	District/ Division/Region
	Nyay Panchayat	Gram Panchayat	Block Committees	
1	2	3	4	1
1-सहारनपुर	113	887	11	Saharanpur
2-मुजफ्फरनगर	78	498	9	MuzaffarNagar
3-शामली	35	230	5	Shamli
सहारनपुर मण्डल	226	1615	25	Saharanpur Division
4-बिजनौर	130	1128	11	Bijnor
5-मुरादाबाद	59	588	8	Moradabad
6-संभल	64	556	8	Sambhal
7-रामपुर	75	684	6	Rampur
8-अमरोहा	48	601	6	Amroha
मुरादाबाद मण्डल	376	3557	39	Moradabad Division
9-मेरठ	92	482	12	Meerut
10-बागपत	46	245	6	Bagapat
11-गाजियाबाद	25	162	4	Ghaziabad
12-हापुड़	49	273	4	Hapur
13-गौतमबुद्ध नगर	38	153	4	GautambuddhNagar
14-बुलन्दशहर	153	951	16	Bulandshahr
मेरठ मण्डल	403	2266	46	Meerut Division
15-मथुरा	89	547	10	Mathura
16-आगरा	114	695	15	Agra
17-फिरोजाबाद	79	570	9	Firozabad
18-मैनपुरी	80	560	9	Mainpuri
आगरा मण्डल	362	2372	43	Agra Div.
19-अलीगढ़.	122	902	12	Aligarh
20-हाथरस	64	474	7	Hathras
21-एटा	70	576	8	Etah
22-कासगंज	77	423	7	Kasganj
अलीगढ़ मण्डल	333	2375	34	Aligarh Div.
23-बदायूं	136	1038	15	Badaun
24-बरेली	144	1193	15	Bareilly
25-पीलीभीत	76	721	7	Pilibhit
26-शाहजहाँपुर	124	1077	15	Shahjahanpur
बरेली मण्डल	480	4029	52	Bareilly Division
अनुबन्ध.....				Contd..

34 - सार्वजनिक प्रशासन एवं निर्वाचन सम्बन्धी आंकड़े

Public Administration & Electoral Statistics

34.10.(क) - ३०१० में ग्राम पंचायतों, न्याय पंचायतों, एवं क्षेत्र पंचायतों की जिलेवार संख्या 2015

Districtwise No. of Gram Panchayat, Nyay Panchayat & Block Committees in U.P. 2015

जिला/ मण्डल/क्षेत्र	न्याय पंचायत	ग्राम पंचायत	क्षेत्र पंचायत	District/ Division/Region
	Nyay Panchayat	Gram Panchayat	Block Committees	
1	2	3	4	1
27-खीरी	156	1167	15	kheri
28-सीतापुर	219	1601	19	Sitapur
29-हरदोई	191	1308	19	Hardoi
30-उन्नाव	173	1044	16	Unnao
31-लखनऊ	97	570	8	Lucknow
32-रायबरेली	128	989	15	Raebareli
लखनऊ मण्डल	964	6679	92	Lucknow Division
33-फर्रुखाबाद	87	603	7	Farrukhabad
34-कन्नौज	81	504	8	Kannauj
35-इटावा	75	471	8	Etawah
36-औरैया	74	477	7	Auraiya
37-कानपुर देहात	102	640	10	Kanpur Dehat
38-कानपुर नगर	90	590	10	Kanpur Nagar
कानपुर मण्डल	509	3285	50	Kanpur Division
39-जालौन	81	575	9	Jalaun
40-झाँसी	64	496	8	Jhansi
41-ललितपुर	48	416	6	Lalitpur
झाँसी मण्डल	193	1487	23	Jhansi Division
42-हमीरपुर	59	339	7	Hamirpur
43-महोबा	39	273	4	Mahoba
44-बाँदा	71	471	8	Banda
45-चित्रकूट	47	335	5	Chitrakoot
चित्रकूट धाम मण्डल	216	1418	24	Chitrakoot Dham Div.
46-फतेहपुर	132	840	13	Fatehpur
47-प्रतापगढ़	171	1255	17	Pratapgarh
48-कौशाम्बी	88	498	8	Kaushambi
49-इलाहाबाद	218	1637	20	Allahabad
इलाहाबाद मण्डल	609	4230	58	Allahabad Division
50-बाराबंकी	136	1169	15	Barabanki
51-फैजाबाद	130	835	11	Faizabad
52-अम्बेडकरनगर	111	930	9	AmbedkarNagar
53-सुल्तानपुर	113	986	14	Sultanpur
54-अमेठी	126	682	16	Amethi
फैजाबाद मण्डल	616	4602	65	Faizabad Division

अनुवद्ध.....

contd..

34 - सार्वजनिक प्रशासन एवं निर्वाचन सम्बन्धी आंकड़े

Public Administration & Electoral Statistics

34.10.(क) - ३०३० में ग्राम पंचायतों, न्याय पंचायतों, एवं क्षेत्र पंचायतों की जिलेवार संख्या 2015

Districtwise No. of Gram Panchayat, Nyay Panchayat & Block Committees in U.P. 2015

जिला/ मण्डल/क्षेत्र	न्याय पंचायत	ग्राम पंचायत	क्षेत्र पंचायत	District/ Division/Region
	Nyay Panchayat	Gram Panchayat	Block Committees	
1	2	3	4	1
55-बहराइच	136	1054	14	Bahraich
56-श्रावस्ती	54	400	5	Shrawasti
57-बलरामपुर	101	801	9	Balrampur
58-गोण्डा	166	1054	16	Gonda
देवीपाटन मण्डल	457	3309	44	Devipatan Division
59-सिद्धार्थनगर	152	1199	14	SiddharthNagar
60-बस्ती	139	1247	14	Basti
61-संतकबीरनगर	85	794	9	Santkabinagar
बस्ती मण्डल	376	3240	37	Basti Division
62-महाराजगंज	102	929	12	Maharajganj
63-गोरखपुर	191	1354	19	Gorakhpur
64-कुशीनगर	141	1121	14	Kushinagar
65-देवरिया	176	1190	16	Deoria
गोरखपुर मण्डल	610	4594	61	Gorakhpur Division
66-आजमगढ़	278	1872	22	Azamgarh
67-मऊ	92	684	9	Mau
68-बलिया	163	949	17	Ballia
आजमगढ़ मण्डल	533	3505	48	Azamgarh Division
69-जौनपुर	218	1773	21	Jaunpur
70-गाजीपुर	193	1236	16	Ghazipur
71-चन्दौली	102	734	9	Chandauli
72-वाराणसी	108	760	8	Varanasi
वाराणसी मण्डल	621	4503	54	Varanasi Division
73-संतरविदास नगर	79	561	6	SantravidasNagar
74-मिर्जापुर	105	809	12	Mirzapur
75-सोनभद्र	67	637	8	Sonbhadra
विन्ध्याचल मण्डल	251	2007	26	Vindhyachal Division
1. पश्चिमी सम्भाग	2497	18269	269	Western Region
2. केन्द्रीय सम्भाग	1428	9918	140	Central Region
3. बुन्देलखण्ड सम्भाग	410	2905	47	Bundelkhand Region
4. पूर्वी सम्भाग	3800	27981	365	Eastern Region
उत्तर प्रदेश	8135	59073	821	Uttar Pradesh

स्रोत : पंचायत राज निदेशालय, ३०३०

Source : Panchayat Raj Directorate, U. P.

34 - सार्वजनिक प्रशासन एवं निर्वाचन सम्बन्धी आंकड़े

Public Administration & Electoral Statistics

34.10. (ख) - 30प्र0 में ग्राम पंचायतों के आय-व्यय का वार्षिक वर्गीकरण

Annual Income & Expenditure of Gram Panchayat in U.P.

(लाख रुपये में)

आय एवं व्यय के मद	1980-81	1990-91	2000-01	2008-09	2009-10	2010-11	2011-12	2012-13	2013-14	2014-15	Items of Income & Expenditure
1	2	3	4	6	7	8	9	10	11	12	1
आय											Income
1. वर्षान्त में पंचायतों के पास अवशेष धनराशि	667.84	1- Balance at the end of the Year
2. कर वसूली से आय	381.03	363.69	423.7	357.77	313.46	253.92	219.48	194.38	219.3	234.22	2- Income From Tax
3. लाइसेंस शुल्क से आय	5.24	3- Income From Licence
4. भूमि प्रबन्ध समिति से आय	24.31	4- Income from Land Management Committee
5. वन पंचायतों से आय	0.04	5- Income from Forest Panchayat
6. राजकीय अनुदान से आय	42.43	6- Income from Govt. Aids
7. प्रकीर्ण स्रोतों से आय	64.13	..	65.29	Income from Miscellaneous
योग	1185.02	363.69	488.99	357.77	313.46	253.92	219.48	194.38	219.3	234.22	Total
व्यय											Expenditure
1. निर्माण कार्यों पर व्यय	361.66	1- Expenditure on Construction
2. कार्यालय प्रशासन पर व्यय	40.99	2- Expenditure on office Administration
3. प्रकीर्ण कार्यों पर व्यय	172.99	3- Miscellaneous Expenditure
योग	575.64	Total
वर्षान्त में अवशेष	610.18	363.69	488.99	357.77	313.46	253.92	219.48	194.38	219.3	234.22	Balance at the end of the Year

..अप्राप्त

स्रोत-पंचायती राज निदेशालय,उ.प्र.

Source : Panchyat Raj Directorate, U. P.

34 - सार्वजनिक प्रशासन एवं निर्वाचन सम्बन्धी आंकड़े

Public Administration & Electoral Statistics

34.11(क) - 30प्र0 में लोक सभा के लिए निर्वाचकों की संख्या

Number of Electorates for Lok Sabha in U.P.

लोकसभा निर्वाचन क्षेत्र	1977	1980	1984	1989	1999	2004	Lok Sabha Constituency
1	2	3	4	5	6	7	1
1. बिजनौर	594498	678303	725263	924815	1276384	1355437	Bijnor
2. अमरोहा (मुरादाबाद)	575748	658467	702263	923920	1222635	1342541	Amroha (Moradabad)
3. मुरादाबाद	551951	625105	669885	948998	1156135	1353266	Moradabad
4. रामपुर (रामपुर तथा मुरादाबाद)	633744	699834	751668	971473	1321861	1420598	Rampur (Rampur & Moradabad)
5. सम्भल (मुरादाबाद तथा बदायूँ)	578983	626129	666414	857783	1081419	1249017	Sambhal (Moradabad & Badaun)
6. बदायूँ (बदायूँ तथा एटा)	602666	658684	774442	873811	1106517	1200435	Badaun (Badaun & Etah)
7. आंवला (बदायूँ तथा बरेली)	578298	626850	655638	813453	1002309	1145865	Anwla (Badaun & Bareilly)
8. बरेली	563082	614336	645069	850629	1129045	1556024	Bareilly
9. पीलीभीत (पीलीभीत तथा बरेली)	593586	674289	712293	900907	1139194	1285919	Pilibhit (Pilibhit & Bareilly)
10. शाहजहाँपुर	639675	685505	726495	919881	1130852	1240983	Sahajahanpur
11. खीरी	612725	725285	769447	933184	1261314	1437563	Kheri
12. शाहाबाद (हरदोई तथा खीरी)	607261	695196	725078	885312	1128598	1258003	Shahabad (Hardoi & Kheri)
13. सीतापुर	590648	655631	729112	880377	1114886	1292685	Sitapur
14. मिश्रिख (सीतापुर तथा हरदोई)	608431	657544	722288	882241	1089823	1234107	Mishrikh (Sitapur & Hardoi)
15. हरदोई	595289	643392	722243	892889	1083894	1213260	Hardoi
16. लखनऊ	620406	681282	753026	1130301	1552441	1639922	Lucknow
17. मोहनलालगंज (लखनऊ तथा उन्नाव)	600008	655203	696213	887599	1150176	1278376	Mohanlalganj (Lucknow & Unnao)
18. उन्नाव	619501	670173	714966	932701	1201204	1303203	Unnao

अनुबद्ध

Contd-----

34 - सार्वजनिक प्रशासन एवं निर्वाचन सम्बन्धी आंकड़े

Public Administration & Electoral Statistics

34.11(क) - 30प्र0 में लोक सभा के लिए निर्वाचकों की संख्या

Number of Electorates for Lok Sabha in U.P.

लोकसभा निर्वाचन क्षेत्र	1977	1980	1984	1989	1999	2004	Lok Sabha Constituency
1	2	3	4	5	6	7	1
19 रायबरेली	632817	699064	770192	957176	1180356	1329169	RaeBareli
20 प्रतापगढ़	630123	689724	750415	929303	1189143	1332216	Pratapgarh
21. अमेठी (रायबरेली तथा सुल्तानपुर)	623256	675381	740782	908891	1100861	1324991	Amethii (Raebareli & Sultanpur)
22. सुल्तानपुर	637986	707993	758038	939242	1220728	1465273	Sultanpur
23 अकबरपुर (फैजाबाद)	626897	700402	756362	942696	1233413	1446088	Akbarpur (Faizabad)
24 फैजाबाद	614376	675957	723823	918914	1227649	1326533	Faizabad
25. बाराबंकी	602833	653329	692717	868033	1088629	1214993	Barabanki
26. कैसरगंज (बाराबंकी तथा बहराइच)	641526	680286	734076	865929	1115142	1272807	Kaisriganj(Barabanki & Bahraich)
27 बहराइच	653318	709921	762567	915353	1226455	1423646	Bahraich
28. बलरामपुर (गोण्डा)	636645	702801	753870	912038	1164924	1316006	Balrampur (Gonda)
29. गोण्डा	601635	698411	759335	940373	1159190	1391430	Gonda
30. बस्ती (गोण्डा तथा बस्ती)	639067	703177	753196	949353	1179647	1416526	Basti (Gonda & Basti)
31. डुमरियागंज (बस्ती)	657713	719976	783215	954591	1146663	1350045	DumariaGanj (Basti)
32. खलीलाबाद (बस्ती)	641454	721490	781933	975265	1215784	1397045	Khalilabad (Basti)
33. बांसगांव (गोरखपुर)	631621	723581	771602	938882	1279729	1441224	Bansgaon (Gorakhpur)
34 गोरखपुर	570532	654106	700548	872461	1261260	1432002	Gorakhpur
35. महाराजगंज (गोरखपुर)	567992	646075	715620	884481	1129627	1311205	Mahrajganj (Gorakhpur)
36 पडरौना (देवरिया)	620088	694822	776330	939643	1210405	1501706	Padrauna (Deoria)
37 देवरिया	662864	739362	792455	986702	1276208	1569719	Deoria
38. सलेमपुर (देवरिया तथा बलिया)	674664	707913	812750	994238	1265863	1484606	Salempur (Deoria & Ballia)
39 बलिया	661187	750408	795336	984651	1287896	1430300	Ballia
40 घोसी (आजमगढ़ तथा बलिया)	626672	707879	771606	995184	1215936	1427284	Ghosi (Azamgarh & Ballia)
अनुबद्ध							Contd-----

34 - सार्वजनिक प्रशासन एवं निर्वाचन सम्बन्धी आंकड़े

Public Administration & Electoral Statistics

34.11(क) - 30प्र0 में लोक सभा के लिए निर्वाचकों की संख्या

Number of Electorates for Lok Sabha in U.P.

लोकसभा निर्वाचन क्षेत्र	1977	1980	1984	1989	1999	2004	Lok Sabha Constituency
1	2	3	4	5	6	7	1
41आजमगढ़	632994	707302	760683	947209	1215261	1425023	Azamgarh
42 लालगंज (आजमगढ़)	666278	764104	826179	996061	1313829	1558349	Lalganj (Azamgarg)
43 मछली शहर (प्रतापगढ़ तथा जौनपुर)	633108	760312	769904	964107	1263192	1474056	Machhali Sahar (Pratpgarh & Jaunpur)
44. जौनपुर	612192	715727	759537	984973	1274543	1515676	Jaunpur
45. सैदपुर (जौनपुर तथा गाजीपुर)	656237	745675	802047	1026973	1309952	1535355	Saidpur(Jaunpur, Varanasi & Ghazipur)
46. गाजीपुर	639586	727709	798528	1008649	1300011	1476687	Ghazipur
47 चन्दौली (वाराणसी)	642595	715702	770457	1017706	1339194	1580853	Chandau(Varanasi)
48. वाराणसी	604665	665020	684495	1038958	1407844	148796	Varanasi
49. राबर्टगंज (सोनभद्र तथा मिर्जापुर)	637043	729419	804364	1037862	1443467	1661132	Robertsganj (Sonbhadra & Mirzapur)
50. मिर्जापुर (भदोही तथा मिर्जापुर)	627411	723023	781708	1030832	1356017	1630287	Mirzapur (Bhadoi & Mirzapur)
51. फूलपुर (इलाहाबाद)	609188	679901	755737	946028	1183537	1409517	Phoolpur (Allahabad)
52 इलाहाबाद	625143	711146	770516	953320	1410588	1558094	Allahabad
53 चायल (इलाहाबाद)	624451	706177	759882	929089	1310550	1484115	Chail(Allahabad)
54. फतेहपुर (फतेहपुर, बांदा)	614485	692245	752578	916322	1171111	1279387	Fatehpur(Fatehpur & Banda)
55. बांदा	562759	650023	707744	876928	1159801	1283915	Banda
56 हमीरपुर	549096	621700	672279	836030	1063370	1185235	Hamirpur
57 झांसी (झांसी तथा ललितपुर)	633446	702912	773224	1026688	1319190	1526320	Jhansi(Jhansi & Lalitpur)
58 जालौन (झांसी तथा जालौन)	602642	672648	732228	914033	1164671	1310156	Jalaun (Jhansi & Jalaun)
59. घाटमपुर (फतेहपुर तथा कानपुर)	607421	685777	724779	905778	1108686	1207492	Ghatampur (Fatehpur & Kanpur)
60. बिल्हौर (कानपुर)	620424	696896	733708	966832	1261014	1369589	Bilhaur(Kanpur)
61. कानपुर	657627	707230	672538	1047192	1417761	1427231	Kanpur

अनुबद्ध

Contd-----

34 - सार्वजनिक प्रशासन एवं निर्वाचन सम्बन्धी आंकड़े

Public Administration & Electoral Statistics

34.11(क) - 30प्र0 में लोक सभा के लिए निर्वाचकों की संख्या

Number of Electorates for Lok Sabha in U.P.

लोकसभा निर्वाचन क्षेत्र	1977	1980	1984	1989	1999	2004	Lok Sabha Constituency
1	2	3	4	5	6	7	1
62. इटावा	589325	662472	722889	939554	1127199	1264620	Etawah
63. कन्नौज (फर्रुखाबाद तथा इटावा)	618335	686291	743927	939742	1233412	1346673	Kannauj (Farrukhabad Etawah)
64. फर्रुखाबाद (फर्रुखाबाद तथा इटावा)	637847	719162	770657	950461	1242368	1366501	Farrukhabad (Farrukhabad & Etawah)
65. मैनपुरी	603450	656808	708050	841497	1109097	1211002	Mainपुरी
66. जलेशर(आगरा तथा मथुरा)	576262	647198	687471	866137	1120995	1240919	Jalesar(Agra & Mathura)
67. एटा	564767	619907	655413	836645	1036859	1128519	Etah
68. फिरोजाबाद (आगरा तथा मैनपुरी)	611215	678711	717338	905478	1157680	1305888	Firozabad (Agra & Mainपुरी)
69. आगरा	566094	636935	639657	871404	1250358	1430713	Agra
70. मथुरा	624422	695247	724766	922724	1176548	1277346	Mathura
71. हाथरस (अलीगढ़)	648491	691283	744969	895011	1138146	1212983	Hathras (Aligarh)
72. अलीगढ़	620338	675998	735424	926196	1253174	1341254	Aligarh
73. खुर्जा (बुलन्दशहर)	611632	671586	711183	955465	1271984	1457828	Khurja (BulandShahar)
74. बुलन्दशहर	629818	686246	707257	921171	1098340	1226141	BulandShahar
75. हापुड़(गाजियाबाद)	631729	721110	768575	1033269	1577173	1806830	Hapur (Ghaziabad)
76. मेरठ	595444	693627	744181	964696	1269494	1329974	Meerut
77. बागपत मेरठ	610712	712650	754811	917782	1321056	1570374	Baghput (Meerut)
78. मुजफ्फरनगर (मुजफ्फरनगर तथा मेरठ)	573365	655770	711941	901133	1217407	1521778	Muzaffar Nagar (Muzaffar Nagar & Meerut)
79. कैराना (मुजफ्फरनगर)	570885	646644	701469	878634	1099503	1220829	Kairana (Muzaffar Nagar)
80. सहारनपुर	595173	685488	740467	856467	1261869	1566135	Saharanपुर

स्रोत:-निर्वाचन निदेशालय, उ.प्र.।

Source :-Directorate of Election , U.P.

34 - सार्वजनिक प्रशासन एवं निर्वाचन सम्बन्धी आंकड़े

Public Administration & Electoral Statistics

34.11(ख) - 30प्र0 में लोक सभा के लिए निर्वाचकों की संख्या

Number of Electorates for Lok Sabha in U.P.

लोकसभा निर्वाचन क्षेत्र	2009	2014	Lok Sabha Constituency
1	2	3	4
1-सहारनपुर	1298132	1608833	Saharanpur
2-कैराना	1282551	1531767	Kairana
3-मुजफ्फरनगर	1370117	1588475	Muzaffar nagar
4-बिजनौर	1287070	1562081	Bijnor
5-नगीना	1196566	1493419	Nagina
6-मुरादाबाद	1388525	1771985	Moradabad
7-रामपुर	1154690	1616972	Rampur
8-सम्भल	1290811	1693229	Sambhal
9-अमरोहा	1173915	1544245	Amroha
10-मेरठ	1508793	1764388	Meerut
11-बागपत	1280070	1505175	Baghpat
12-गाजियाबाद	1831688	2357553	Ghaziabad
13-गौतमबुद्ध नगर	1522397	1986109	Gautam buddh Nagar
14-बुलन्दशहर	1482745	1736436	Bulandshahar
15-अलीगढ़	1345351	1793126	Aligarh
16-हाथरस	1437725	1758927	Hathras
17-मथुरा	1341649	1682260	Mathura
18-आगरा	1539747	1814739	Agra
19-फतेहपुर सीकरी	1345741	1580582	Fatehpur Sikri
20-फिरोजाबाद	1422243	1636738	Firozabad
21-मैनपुरी	1399259	1653058	Mainpuri
22-एटा	1278295	1577457	Etah
23-बदायूं	1405695	1769145	Badaun
24-आंवला	1310878	1653577	Awala
25-बरेली	1401423	1664081	Bareilly
26-पीलीभीत	1310007	1671154	Pilibhit
27-शाहजहांपुर	1627964	1979294	Sahajahanpur

अनुबद्ध

Contd-----

34 - सार्वजनिक प्रशासन एवं निर्वाचन सम्बन्धी आंकड़े

Public Administration & Electoral Statistics

34.11(ख) - 30प्र0 में लोक सभा के लिए निर्वाचकों की संख्या

Number of Electorates for Lok Sabha in U.P.

लोकसभा निर्वाचन क्षेत्र	2009	2014	Lok Sabha Constituency
1	2	3	4
28-खीरी	1297088	1679466	Kheri
29-धौरहरा	1269584	1558041	Dhaurahra
30-सीतापुर	1230078	1550263	Sitapur
31-हरदोई	1416949	1714388	Hardoi
32-मिर्जापुर	1464770	1725589	Mishrikh
33-उन्नाव	1818980	2164392	Unnao
34-मोहनलालगंज	1500223	1838194	Mohanlalganj
35-लखनऊ	1653123	1949956	Lucknow
36-रायबरेली	1379507	1594954	RaeBareli
37-अमेठी	1431788	1669843	Amethii
38-सुल्तानपुर	1430750	1703698	Sultanpur
39प्रतापगढ़	1435159	1716394	Pratapgarh
40-फर्रुखाबाद	1325695	1613781	Farrukhabad
41-इटावा	1416867	1707237	Etawah
42-कन्नौज	1504256	1808886	Kannauj
43-कानपुर	1390055	1611248	Kanpur
44-अकबरपुर	1461050	1768635	Akbarpur
45-जालौन	1684988	1887189	Jalaun
46-झांसी	1562082	1932052	Jhansi
47-हमीरपुर	1498840	1737993	Hamirpur
48-बांदा	1386265	1601855	Banda
49-फतेहपुर	1536621	1804753	Fatehpur
50-कौशाम्बी	1391312	1738509	Kaushambi
51-फूलपुर	1426450	1913275	Phoolpur
52-इलाहाबाद	1267492	1666569	Allahabad
53-बाराबंकी	1422246	1721278	Barabanki
54-फैजाबाद	1503940	1738701	Faizabad
55-अम्बेदकर नगर	1495189	1718774	Ambedkar Nagar
56-बहराइच	1246820	1638640	Bahraich
अनुबद्ध			Contd-----

34 - सार्वजनिक प्रशासन एवं निर्वाचन सम्बन्धी आंकड़े

Public Administration & Electoral Statistics

34.11(ख) - 30प्र0 में लोक सभा के लिए निर्वाचकों की संख्या

Number of Electorates for Lok Sabha in U.P.

लोकसभा निर्वाचन क्षेत्र	2009	2014	Lok Sabha Constituency
1	2	3	4
57-कैसरगंज	1376267	1711967	Kaisarganj
58-श्रावस्ती	1406111	1788080	Shrawasti
59-गोण्डा	1341442	1710825	Gonda
60-डुमरियागंज	1499679	1761415	Dumariaganj
61-बस्ती	1570657	1787476	Basti
62-संतकबीर नगर	1694463	1904315	Sant kabir Nagar
63-महराजगंज	1509167	1743131	Mahrajganj
64-गोरखपुर	1696953	1903988	Gorakhpur
65-कुशीनगर	1438263	1680992	Kushi Nagar
66-देवरिया	1580745	1806926	Deoria
67-बांसगांव	1659648	1760090	Bansgaon
68-लालगंज	1509536	1661470	Lalaganj
69-आजमगढ़	1578854	1703121	Azamgarh
70-घोसी	1701761	1891112	Ghosi
71-सलेमपुर	1620136	1661737	Salempur
72-बलिया	1679029	1768271	Ballia
73-जौनपुर	1661613	1848842	Jaunpur
74-मछलीशहर	1751074	1891969	Machhali Shahar
75-गाजीपुर	1527723	1801519	Ghazipur
76-चन्दौली	1446259	1593133	Chandauli
77-वाराणसी	1562258	1766487	Varanasi
78- भदोही	1519449	1834598	Bhadohi
79- मिर्जापुर	1405816	1720661	Mirzapur
80-राबर्टसगंज	1215113	1639074	Robertsganj

स्रोत:-निर्वाचन निदेशालय, उ.प्र.।

Source :-Directorate of Election , U.P.

34 - सार्वजनिक प्रशासन एवं निर्वाचन सम्बन्धी आंकड़े

Public Administration & Electoral Statistics

34.12 - 30प्र0 में विधान सभा के लिए जिलेवार निर्वाचकों की संख्या

Districtwise Number of Electorates for Vidhan Sabha in U.P.

वर्ष/जनपद/मण्डल	1985	1989	1991	1993	1996	2002	2007	2012 *	Year/District/Division
1	2	3	4	5	6	7	8	9	1
1-सहारनपुर	1529309	1308520	1344030	1433128	165388	1737704	1872003	2101437	Saharanpur
2-मुजफ्फरनगर	1325846	1601123	1622950	1807886	204511	2036829	2294120	1746697	MuzaffarNagar
3-शामली	--	--	--	--	--	--	--	828973	Shamli
सहारनपुर मण्डल	2855155	2909643	2966980	3241014	369899	3774533	4166123	4677107	Saharanpur Division
4-बिजनौर	1057421	1301471	1220552	1505538	1738959	1804127	1929556	2276999	Bijnor
5-मुरादाबाद	1705063	2183645	2794692	2521196	269487	1879909	2159634	1907444	Moradabad
6-संभल	--	--	--	--	--	--	--	1247038	Sambhal
7-रामपुर	636218	799740	804043	928171	2770793	1301941	1124063	1458828	Rampur
8-अमरोहा	--	--	--	--	--	918951	804646	1146444	Amroha
मुरादाबाद मण्डल	3398702	4284856	4819287	4954905	4779239	5904928	6017899	8036753	Moradabad Division
9-मेरठ	1715431	2061122	2088477	1963692	2783875	1803813	1964890	2161160	Meerut
10-बागपत	--	--	--	--	--	1121971	1391821	786917	Bagapat
11-गाजियाबाद	987389	1255956	1046439	1651061	187968	1620240	1994645	1998285	Ghaziabad
12-हापुड़	--	--	--	--	--	--	--	892443	Hapur
13-गौतमबुद्ध नगर	--	--	--	--	--	877032	801713	1058974	GautambuddhNagar
14-बुलन्दशहर	1341688	1658949	1891553	1839292	17865	1524215	2047073	2260649	Bulandshahr
मेरठ मण्डल	4044508	4976027	5026469	5454045	2989708	6947271	8200142	9158428	Meerut Division
15-मथुरा	906214	1104068	1132029	1227847	138743	1164192	1338588	1528003	Mathura
16-आगरा	1595934	1587273	1665837	1832159	210362	1889681	2566744	2944070	Agra
17-फिरोजाबाद	--	732617	350346	1026288	96562	792804	1148034	1577547	Firozabad
18-मैनपुरी	1018072	841717	960672	856309	112770	1565661	1242394	1166612	Mainpuri
आगरा मण्डल	3520220	4265675	4108884	4942603	558437	5412338	6295760	7216232	Agra Div.
19-अलीगढ़.	1534653	1821207	1839701	2066913	237205	2168231	1842344	2152360	Aligarh
20-हाथरस	--	--	--	--	--	460995	901911	975486	Hathras
21-एटा	1064112	1322319	839732	1455947	162001	1620731	1778581	1104966	Etah
22-कासगंज	--	--	--	--	--	--	--	898964	Kasganj
अलीगढ़ मण्डल	2598765	3143526	2679433	3522860	399206	4249957	4522836	5131776	Aligarh Div.
23-बदायूँ	1120958	1367001	1377506	1560153	--	1537363	1924168	1983436	Badaun
24-बरेली	1237144	1513443	1530503	1722326	1957744	2017009	2293295	2562214	Bareilly
25-पीलीभीत	577049	699102	209985	749530	862016	862011	1011712	1275008	Pilibhit
26-शाहजहाँपुर	933822	1121086	1148544	1289592	1357020	1420181	1603681	1821078	Shahjahanpur
बरेली मण्डल	3868973	4700632	4266538	5321601	4176780	5836564	6832856	7641736	Bareilly Division

अनुबद्ध

Contd-----

34 - सार्वजनिक प्रशासन एवं निर्वाचन सम्बन्धी आंकड़े

Public Administration & Electoral Statistics

34.12 - 30प्र0 में विधान सभा के लिए जिलेवार निर्वाचकों की संख्या

Districtwise Number of Electorates for Vidhan Sabha in U.P.

वर्ष/जनपद/मण्डल	1985	1989	1991	1993	1996	2002	2007	2012 *	Year/District/Division
1	2	3	4	5	6	7	8	9	1
27-खीरी	1128964	1297073	1313149	1536920	1713954	2046944	1987104	2542983	kheri
28-सीतापुर	1390140	1602611	1608460	1847438	2068098	1780372	2286031	2670618	Sitapur
29-हरदोई	1299566	1574319	1586295	1783023	1897281	1919395	2237629	2538378	Hardoi
30-उन्नाव	1033926	1287811	1295360	1454153	1627935	1662267	1842944	1898375	Unnao
31-लखनऊ	1320124	1662790	1697825	1699079	2569488	2401951	2784198	3017627	Lucknow
32-रायबरेली	1113107	1334173	1340477	1477412	1616360	1663220	1902765	1489343	Raebareli
लखनऊ मण्डल	7285827	8758777	8841566	9798025	11493116	11474149	13040671	14157324	Lucknow Division
33-फर्रुखाबाद	1122332	1348692	1357556	1518348	1709308	1011396	1129079	1203240	Farrukhabad
34-कन्नौज	--	--	--	--	--	728331	852667	1077405	Kannauj
35-इटावा	1078632	1312593	1323701	1425205	1568204	696579	871573	1039012	Etawah
36-औरैया	--	--	--	--	--	910060	751629	918230	Auraiya
37-कानपुर देहात	1107363	1473995	1101703	1441160	1553102	1615010	1403482	1172837	Kanpur Dehat
38-कानपुर नगर	1055460	1277798	1671703	1555305	1987124	2094090	2317429	3136705	Kanpur Nagar
कानपुर मण्डल	4363787	5413078	5454663	5940018	6817738	7055466	7325859	8547429	Kanpur Division
39-जालौन	605603	733437	569621	829239	1517690	967936	1064171	1172683	Jalaun
40-झाँसी	644434	786774	992909	926564	1006750	1099320	1265076	1338808	Jhansi
41-ललितपुर	326069	420570	423245	462209	503426	543412	613751	753820	Lalitpur
झाँसी मण्डल	1576106	1940781	1985775	2218012	3027866	2610668	2942998	3265311	Jhansi Division
42-हमीरपुर	702915	836030	839444	950952	102533	660373	706519	768953	Hamirpur
43-महोबा	--	--	--	--	--	429658	495920	593051	Mahoba
44-बाँदा	884011	1047810	1057275	1187633	1548696	969977	1109467	1162669	Banda
45-चित्रकूट	--	--	--	--	--	448238	507362	577252	Chitrakoot
चित्रकूट धाम मण्डल	1586926	1883840	1896719	2138585	1651229	2508246	2819268	3101925	Chitrakoot Dham Div.
46-फतेहपुर	930328	1102961	1112283	1232257	1391675	1200513	1249656	1711141	Fatehpur
47-प्रतापगढ़	1102303	1337255	1352997	1565665	1710358	1739159	1956090	2161127	Pratapgarh
48-कौशाम्बी	--	--	--	--	--	761164	830020	1007342	Kaushambi
49-इलाहाबाद	2242378	2638925	2686407	2853333	3318291	3063960	3269388	3770300	Allahabad
इलाहाबाद मण्डल	4275009	5079141	5151687	5651255	6420324	6764796	7305154	8649910	Allahabad Division

अनुबद्ध

Contd-----

34 - सार्वजनिक प्रशासन एवं निर्वाचन सम्बन्धी आंकड़े

Public Administration & Electoral Statistics

34.12 - 30प्र0 में विधान सभा के लिए जिलेवार निर्वाचकों की संख्या

Districtwise Number of Electorates for Vidhan Sabha in U.P.

वर्ष/जनपद/मण्डल	1985	1989	1991	1993	1996	2002	2007	2012 *	Year/District/Division
1	2	3	4	5	6	7	8	9	1
50-बाराबंकी	1151904	1382626	1226173	1575087	1744257	1518104	1737128	1996478	Barabanki
51-फैजाबाद	1445985	1688068	1896464	1992680	785869	1222099	1417570	1617327	Faizabad
52-अम्बेडकरनगर	--	--	--	--	1224787	1276905	1435145	1503360	AmbekarNagar
53-सुल्तानपुर	1231128	1471136	1482738	1708301	1856641	1947250	2282316	1521732	Sultanpur
54-अमेठी	--	--	--	--	--	--	--	1548326	Amethi
फैजाबाद मण्डल	3829017	4541830	4605375	5276068	5611554	5964358	6872159	8187223	Faizabad Division
55-बहराइच	1231454	1440231	1449592	1706236	1859800	990937	1767550	2039435	Bahraich
56-श्रावस्ती	--	--	--	--	--	965785	569186	656401	Shrawasti
57-बलरामपुर	--	--	--	--	--	2160954	1083368	1342671	Balrampur
58-गोण्डा	1724517	2059325	1886634	2341730	2512826	1179564	1873039	2123484	Gonda
देवीपाटन मण्डल	2955971	3499556	3336226	4047966	4372626	5297240	5293143	6161991	Devipatan Division
59-सिद्धार्थनगर	--	1151429	1156076	1140496	1354338	1661686	1399824	1637518	SiddharthNagar
60-बस्ती	2350143	1550866	1733718	1829954	1891611	1417017	1434748	1629692	Basti
61-संतकबीरनगर	--	--	--	--	--	502830	1185086	1121155	Santkabinagar
बस्ती मण्डल	2350143	2702295	2889794	2970450	3245949	3581533	4019658	4388365	Basti Division
62-महाराजगंज	--	--	1061928	1090195	1308585	1419869	1648756	1670578	Maharajganj
63-गोरखपुर	230300	2695824	1679081	2099749	2274210	2391302	2823939	3051410	Gorakhpur
64-कुशीनगर	--	--	--	--	--	1511586	1865793	2247203	Kushinagar
65-देवरिया	2148747	2544787	2547374	2927033	3193300	1821739	2267188	2184286	Deoria
गोरखपुर मण्डल	2379047	5240611	5288383	6116977	6776095	7144496	8605676	9153477	Gorakhpur Division
66-आजमगढ़	2330415	1945014	2211194	2293439	2510555	2535100	3051247	3159384	Azamgarh
67-मऊ	--	814391	817287	956656	--	1252692	1160641	1423538	Mau
68-बलिया	1318840	1539636	1560870	1683207	1990498	1808969	2368999	2237428	Ballia
आजमगढ़ मण्डल	3649255	4299041	4589351	4933302	4501053	5596761	6580887	6820350	Azamgarh Division
69-जौनपुर	1587387	1942832	1947538	2235207	2239601	2278076	3032453	3106477	Jaunpur
70-गाजीपुर	1180815	1419076	1651813	1736323	1787495	1848712	2058536	2388100	Ghazipur
71-चन्दौली	--	--	--	--	--	1056796	1193506	1232336	Chandauli
72-वाराणसी	2458230	2916167	2727345	3167716	2965012	2061958	2262522	2493346	Varanasi
वाराणसी मण्डल	5226432	6278075	6326696	7139246	6992108	7245542	8547017	9220259	Varanasi Division
73-संतरविदास नगर	--	--	--	--	1091246	1123945	921052	1031424	SantravidasNagar
74-मिर्जापुर	1132495	1012843	1015812	1063185	1292022	1335559	1487928	1601460	Mirzapur
75-सोनभद्र	--	407190	409743	653673	602867	639755	677367	1151300	Sonbhadra
विन्ध्याचल मण्डल	1132495	1420033	1425555	1716858	2986135	3099259	3086347	3784184	Vindhyachal Division
उत्तर प्रदेश	65550412	79147659	7791552	8981844	77349062	99717091	1.12E+08	127299780	Uttar Pradesh

नोट-अमेठी सृजन वर्ष 2010

* संशोधित

* Revised

Note- Amethi Created in year 2010

स्रोत : निर्वाचन निदेशालय, 30प्र0

Source : Directorate of Election, U.P.

34 - सार्वजनिक प्रशासन एवं निर्वाचन सम्बन्धी आंकड़े

Public Administration & Electoral Statistics

34.13-30प्र0 में लोकसभा एवं विधानसभा के लिए सीटों की जिलेवार संख्या
Districtwise Number of Seats for Lok sabha & Vidhan sabha in U.P.

वर्ष/जनपद	लोक सभा Lok Sabha	विधान सभा Sabha	Vidhan	Year/District
	2014	2012		
1	2	3		1
1.सहारनपुर	1	7		Saharanpur
2.मुजफ्फरनगर	2	9		Muzaffar Nagar
3.शामली	--	--		Shamli
4.बिजनौर	2	8		Bijnor
5.मुरादाबाद	2	9		Moradabad
6.संभल	--	--		Sambhal
7.रामपुर	1	5		Rampur
8.अमरोहा	1	4		Jyotibafule Nagar
9.मेरठ	1	7		Meerut
10.बागपत	1	3		Bagapat
11.गाजियाबाद	1	8		Ghaziabad
12.हापुड़	--	--		Hapur
13.गौतमबुद्ध नगर	1	3		G. buddh Nagar
14.बुलन्दशहर	1	7		Bulandshahr
15.मथुरा	1	5		Mathura
16.आगरा	2	9		Agra
17.फिरोजाबाद	1	5		Firozabad
18.मैनपुरी	1	4		Mainpuri
19.अलीगढ़	1	7		Aligarh
20-हाथरस	1	3		Hathras
21.एटा	1	7		Etah
22.कासगंज	--	--		Kasganj
23.बदायूँ	1	7		Badaun
24.बरेली	2	9		Bareilly
25.पीलीभीत	1	4		Pilibhit
26.शाहजहाँपुर	1	6		Shahjahanpur
27.खीरी	2	8		kheri
अनुबद्ध				Contd-----

34 - सार्वजनिक प्रशासन एवं निर्वाचन सम्बन्धी आंकड़े

Public Administration & Electoral Statistics

34.13-3090 में लोकसभा एवं विधानसभा के लिए सीटों की जिलेवार संख्या

Districtwise Number of Seats for Lok Sabha & Vidhan Sabha in U.P.

वर्ष/जनपद	लोक सभा Lok Sabha	विधान सभा Sabha	Vidhan	Year/District
	2014	2012		
1	2	3		1
28.सीतापुर	2	9		Sitapur
29.हरदोई	1	8		Hardoi
30.उन्नाव	1	6		Unnao
31.लखनऊ	2	9		Lucknow
32.रायबरेली	1	7		Raebareli
33.फर्रुखाबाद	1	4		Farrukhabad
34.कन्नौज	1	3		Kannauj
35.इटावा	1	3		Etawah
36.औरैया	0	3		Auraiya
37.कानपुर देहात	0	4		Kanpur Dehat
38.कानपुर नगर	1	11		Kanpur Nagar
39.जालौन	1	2		Jalaun
40.झाँसी	1	4		Jhansi
41.ललितपुर	0	2		Lalitpur
42.हमीरपुर	1	2		Hamirpur
43.महोबा	0	2		Mahoba
44.बाँदा	1	4		Banda
45.चित्रकूट	0	2		Chitrakoot
46.फतेहपुर	1	6		Fatehpur
47.प्रतापगढ़	1	7		Pratapgarh
48.कौशाम्बी	1	3		Kaushambi
49.इलाहाबाद	2	12		Allahabad
अनुबद्ध				Contd-----

34 - सार्वजनिक प्रशासन एवं निर्वाचन सम्बन्धी आंकड़े

Public Administration & Electoral Statistics

34.13-3090 में लोकसभा एवं विधानसभा के लिए सीटों की जिलेवार संख्या

Districtwise Number of Seats for Lok Sabha & Vidhan Sabha in U.P.

वर्ष/जनपद	लोक सभा Lok Sabha	विधान सभा Sabha	Vidhan	Year/District
	2014	2012		
1	2	3		1
50.बाराबंकी	1	7		Barabanki
51.फैजाबाद	1	3		Faizabad
52.अम्बेडकरनगर	2	6		Ambedkar Nagar
53.सुलतानपुर	2	8		Sultanpur
54.अमेठी	--	--		Amethi
55.बहराइच	2	7		Bahraich
56.श्रावस्ती	1	2		Shrawasti
57.बलरामपुर	0	4		Balrampur
58.गोण्डा	1	7		Gonda
59.सिद्धार्थनगर	0	5		Sidarth Nagar
60.बस्ती	2	5		Basti
61.संतकबीरनगर	1	3		Santkabir Nagar
62.महाराजगंज	1	4		Maharajganj
63.गोरखपुर	2	10		Gorakhpur
64.कुशीनगर	1	7		Kushi Nagar
65.देवरिया	2	6		Deoria
66.आजमगढ़	2	11		Azamgarh
67.मऊ	1	4		Mau
68.बलिया	1	7		Ballia
69.जौनपुर	2	9		Jaunpur
70.गाजीपुर	1	7		Ghazipur
71.चन्दौली	1	4		Chandauli
72.वाराणसी	1	8		Varanasi
73.संतरविदास नगर	1	3		St Ravidas Nagar
74.मिर्जापुर	1	5		Mirzapur
75.सोनभद्र	1	4		Sonbhadra
उत्तर प्रदेश	80	403		Uttar pradesh

नोट-अमेठी सृजन वर्ष 2010

Note- Amethi Created in year 2010

स्रोत: निर्वाचन निदेशालय, 30901

Source : Directorate of Election,U.P.

34 - सार्वजनिक प्रशासन एवं निर्वाचन सम्बन्धी आंकड़े

Public Administration & Electoral Statistics

34.14 - 30प्र0 में विधान सभा सामान्य निर्वाचन 2012 में डाले गये मतों की संख्या, मतदान का प्रतिशत तथा मान्यता प्राप्त राष्ट्रीय दलों द्वारा जीते गये स्थानों का जिलेवार विवरण

Districtwise Number of Votes Polled, Percentage of Votes Polled & Seats Won by the Recognised National Parties in Vidhan Sabha Election 2012 in U.P.

जनपद	पड़े वैध मतों की संख्या(,000)	भारतीय राष्ट्रीय कांग्रेस / Indian National Congress			District
		प्राप्त वैध मतों की संख्या(,000)	प्राप्त वैध मतों का कुल वैध मतों से प्रतिशत	सीटें जीती	
	Total valid Votes Polled (,000)	Total No. of valid votes polled (,000)	Percentage of valid votes polled to total No. of valid votes	Seat Won	
1	2	3	4	5	1
1.सहारनपुर	1490	65	4.37	1	Saharanpur
2.मुजफ्फरनगर	1040	54	5.19	1	Muzaffar Nagar
3.शामली	521	--	--	--	Shamli
4.बिजनौर	1465	-	-	-	Bijnor
5.मुरादाबाद	1215	-	-	-	Moradabad
6.संभल	797	--	--	--	Sambhal
7.रामपुर	877	108	12.34	2	Rampur
8.अमरोहा	792	-	-	-	Amroha
9.मेरठ	1388	-	-	-	Meerut
10.बागपत	456	-	-	-	Bagapat
11.गाजियाबाद	1120	77	6.89	1	Ghaziabad
12.हापुड़	578	--	--	--	Hapur
13.गौतमबुद्ध नगर	586	-	-	-	G. buddh Nagar
14.बुलन्दशहर	1387	153	11.02	2	Bulandshahr
15.मथुरा	987	54	5.52	1	Mathura
16.आगरा	1796	-	-	-	Agra
17.फिरोजाबाद	1009	-	-	-	Firozabad
18.मैनपुरी	688	-	-	-	Mainpuri
19.अलीगढ़	1343	-	-	-	Aligarh
20-हाथरस	598	-	-	-	Hathras
21.एटा	682	-	-	-	Etah
22.कासगंज	527	--	--	--	Kasganj
23.बदायूं	1217	-	-	-	Badaun
24.बरेली	1658	-	-	-	Bareilly
25.पीलीभीत	863	-	-	-	Pilibhit
26.शाहजहाँपुर	1181	-	-	-	Shahjahanpur
27.खीरी	1638	-	-	-	kheri
अनुबद्ध					Contd-----

34 - सार्वजनिक प्रशासन एवं निर्वाचन सम्बन्धी आंकड़े
Public Administration & Electoral Statistics

34.14 - 30प्र0 में विधान सभा सामान्य निर्वाचन 2012 में डाले गये मतों की संख्या, मतदान का प्रतिशत तथा मान्यता प्राप्त राष्ट्रीय दलों द्वारा जीते गये स्थानों का जिलेवार विवरण

Districtwise Number of Votes Polled, Percentage of Votes Polled & Seats Won by the Recognised National Parties in Vidhan Sabha Election 2012 in U.P.

जनपद	पड़े वैध मतों की संख्या(,000)	भारतीय राष्ट्रीय कांग्रेस / Indian National Congress			District
		प्राप्त वैध मतों की संख्या(,000)	प्राप्त वैध मतों का कुल वैध मतों से प्रतिशत	सीटें जीती	
	Total valid Votes Polled (,000)	Total No. of valid votes polled (,000)	Percentage of valid votes polled to total No. of valid votes	Seat Won	
1	2	3	4	5	1
28.सीतापुर	1746	-	-	-	Sitapur
29.हरदोई	1556	-	-	-	Hardoi
30.उन्नाव	1130	-	-	-	Unnao
31.लखनऊ	1705	63	3.70	1	Lucknow
32.रायबरेली	911	61	6.73	1	Raebareli
33.फर्रुखाबाद	699	-	-	-	Farrukhabad
34.कन्नौज	620	-	-	-	Kannauj
35.इटावा	623	-	-	-	Etawah
36.औरैया	549	-	-	-	Auraiya
37.कानपुर देहात	735	-	-	-	Kanpur Dehat
38.कानपुर नगर	1707	63	3.71	1	Kanpur Nagar
39.जालौन	710	64	9.06	1	Jalaun
40.झाँसी	854	-	-	-	Jhansi
41.ललितपुर	548	-	-	-	Lalitpur
42.हमीरपुर	455	91	20.06	1	Hamirpur
43.महोबा	367	-	-	-	Mahoba
44.बाँदा	669	111	16.54	2	Banda
45.चित्रकूट	348	-	-	-	Chitrakoot
46.फतेहपुर	1032	-	-	-	Fatehpur
47.प्रतापगढ़	1160	75	6.42	1	Pratapgarh
48.कौशाम्बी	579	-	-	-	Kaushambi
49.इलाहाबाद	2078	55	2.64	1	Allahabad
50.बाराबंकी	1298	-	-	-	Barabanki
51.फैजाबाद	965	-	-	-	Faizabad
52.अम्बेडकरनगर	934	-	-	-	Ambedkar Nagar
53.सुलतानपुर	888	56	6.34	1	Sultanpur
54.अमेठी	874	--	--	--	Amethi

अनुबद्ध

Contd-----

34 - सार्वजनिक प्रशासन एवं निर्वाचन सम्बन्धी आंकड़े
Public Administration & Electoral Statistics

34.14 - 30प्र0 में विधान सभा सामान्य निर्वाचन 2012 में डाले गये मतों की संख्या, मतदान का प्रतिशत तथा मान्यता प्राप्त राष्ट्रीय दलों द्वारा जीते गये स्थानों का जिलेवार विवरण

Districtwise Number of Votes Polled, Percentage of Votes Polled & Seats Won by the Recognised National Parties in Vidhan Sabha Election 2012 in U.P.

जनपद	पड़े वैध मतों की संख्या(,000)	भारतीय राष्ट्रीय कांग्रेस / Indian National Congress			District
		प्राप्त वैध मतों की संख्या(,000)	प्राप्त वैध मतों का कुल वैध मतों से प्रतिशत	सीटें जीती	
	Total valid Votes Polled (,000)	Total No. of valid votes polled (,000)	Percentage of valid votes polled to total No. of valid votes	Seat Won	
1	2	3	4	5	1
55.बहराइच	1209	112	9.28	2	Bahraich
56.श्रावस्ती	402	-	-	-	Shrawasti
57.बलरामपुर	668	-	-	-	Balrampur
58.गोण्डा	1202	-	-	-	Gonda
59.सिद्धार्थनगर	845	-	-	-	Sidarth Nagar
60.बस्ती	942	56	5.94	1	Basti
61.संतकबीरनगर	600	-	-	-	Santkabir Nagar
62.महाराजगंज	1015	77	7.55	1	Maharajganj
63.गोरखपुर	1610	-	-	-	Gorakhpur
64.कुशीनगर	1276	90	7.08	2	Kushi Nagar
65.देवरिया	1134	41	3.60	1	Deoria
66.आजमगढ़	1705	-	-	-	Azamgarh
67.मऊ	799	-	-	-	Mau
68.बलिया	1186	-	-	-	Ballia
69.जौनपुर	1706	51	2.98	1	Jaunpur
70.गाजीपुर	1374	-	-	-	Ghazipur
71.चन्दौली	756	-	-	-	Chandauli
72.वाराणसी	1430	53	3.70	1	Varanasi
73.संतरविदास नगर	563	-	-	-	St Ravidas Nagar
74.मिर्जापुर	984	63	6.46	1	Mirzapur
75.सोनभद्र	673	-	-	-	Sonbhadra

नोट-अमेठी सृजन वर्ष 2010

Note- Amethi Created in year 2010

34 - सार्वजनिक प्रशासन एवं निर्वाचन सम्बन्धी आंकड़े

Public Administration & Electoral Statistics

34.14 - उपरोक्त में विधान सभा सामान्य निर्वाचन 2012 डाले गये मतों की संख्या, मतदान का प्रतिशत तथा मान्यता प्राप्त राष्ट्रीय दलों द्वारा जीते गये स्थानों का जिलेवार विवरण

Districtwise Number of Vote Polled, Percentage of Votes Polled & Seats Won by the Recognised National Parties in Vidhan Sabha Election 2012 in U.P.

जनपद	भारतीय जनता पार्टी / Bhartiya Janta Party			District
	प्राप्त वैध मतों की संख्या	प्राप्त वैध मतों का कुल वैध मतों से प्रतिशत	सीटें जीती	
	Total No. of valid votes polled (000)	Percentage of valid votes polled to total No. of valid votes	Seat Won	
1	6	7	8	1
1.सहारनपुर	85	5.69	1	Saharanpur
2.मुजफ्फरनगर	134	4.27	2	Muzaffar Nagar
3.शामली	--	--	--	Shamli
4.बिजनौर	117	7.92	2	Bijnor
5.मुरादाबाद	85	4.65	1	Moradabad
6.संभल	--	--	--	Sambhal
7.रामपुर	-	-	-	Rampur
8.अमरोहा	-	-	-	Amroha
9.मेरठ	273	19.65	4	Meerut
10.बागपत	-	-	-	Bagapat
11.गाजियाबाद	-	-	-	Ghaziabad
12.हापुड़	--	--	--	Hapur
13.गौतमबुद्ध नगर	77	13.16	1	G. buddh Nagar
14.बुलन्दशहर	46	3.29	1	Bulandshahr
15.मथुरा	-	-	-	Mathura
16.आगरा	143	7.92	2	Agra
17.फिरोजाबाद	75	7.42	1	Firozabad
18.मैनपुरी	-	-	-	Mainpuri
19.अलीगढ़	-	-	-	Aligarh
20-हाथरस	-	-	-	Hathras
21.एटा	-	-	-	Etah
22.कासगंज	--	--	--	Kasganj
23.बदायूं	-	-	-	Badaun
24.बरेली	172	10.34	3	Bareilly
25.पीलीभीत	112	12.84	1	Pilibhit
26.शाहजहाँपुर	82	6.90	1	Shahjahanpur
27.खीरी	75	4.58	1	kheri

अनुबद्ध

Contd-----

34 - सार्वजनिक प्रशासन एवं निर्वाचन सम्बन्धी आंकड़े

Public Administration & Electoral Statistics

34.14 - 30प्र0 में विधान सभा सामान्य निर्वाचन 2012 डाले गये मतों की संख्या, मतदान का प्रतिशत तथा मान्यता प्राप्त राष्ट्रीय दलों द्वारा जीते गये स्थानों का जिलेवार विवरण

Districtwise Number of Vote Polled, Percentage of Votes Polled & Seats Won by the Recognised National Parties in Vidhan Sabha Election 2012 in U.P.

जनपद	भारतीय जनता पार्टी / Bhartiya Janta Party			District
	प्राप्त वैध मतों की संख्या	प्राप्त वैध मतों का कुल वैध मतों से प्रतिशत	सीटें जीती	
	Total No. of valid votes polled (000)	Percentage of valid votes polled to total No. of valid votes	Seat Won	
1	6	7	8	1
28.सीतापुर	-	-	-	Sitapur
29.हरदोई	-	-	-	Hardoi
30.उन्नाव	-	-	-	Unnao
31.लखनऊ	69	2.11	1	Lucknow
32.रायबरेली	-	-	-	Raebareli
33.फर्रुखाबाद	-	-	-	Farrukhabad
34.कन्नौज	-	-	-	Kannauj
35.इटावा	-	-	-	Etawah
36.औरैया	-	-	-	Auraiya
37.कानपुर देहात	-	-	-	Kanpur Dehat
38.कानपुर नगर	234	11.94	4	Kanpur Nagar
39.जालौन	-	-	-	Jalaun
40.झाँसी	67	7.85	1	Jhansi
41.ललितपुर	-	-	-	Lalitpur
42.हमीरपुर	64	13.96	1	Hamirpur
43.महोबा	67	18.23	1	Mahoba
44.बाँदा	-	-	-	Banda
45.चित्रकूट	-	-	-	Chitrakoot
46.फतेहपुर	59	5.73	1	Fatehpur
47.प्रतापगढ़	-	-	-	Pratapgarh
48.कौशाम्बी	58	10.01	1	Kaushambi
49.इलाहाबाद	-	-	-	Allahabad

अनुबद्ध

Contd-----

34 - सार्वजनिक प्रशासन एवं निर्वाचन सम्बन्धी आंकड़े

Public Administration & Electoral Statistics

34.14 - 3000 में विधान सभा सामान्य निर्वाचन 2012 डाले गये मतों की संख्या, मतदान का प्रतिशत तथा मान्यता प्राप्त राष्ट्रीय दलों द्वारा जीते गये स्थानों का जिलेवार विवरण

Districtwise Number of Vote Polled, Percentage of Votes Polled & Seats Won by the Recognised National Parties in Vidhan Sabha Election 2012 in U.P.

जनपद	भारतीय जनता पार्टी / Bhartiya Janta Party			District
	प्राप्त वैध मतों की संख्या	प्राप्त वैध मतों का कुल वैध मतों से प्रतिशत	सीटें जीती	
	Total No. of valid votes polled (000)	Percentage of valid votes polled to total No. of valid votes	Seat Won	
1	6	7	8	1
50.बाराबंकी	61	10.76	1	Barabanki
51.फैजाबाद	-	-	-	Faizabad
52.अम्बेडकरनगर	-	-	-	Ambedkar Nagar
53.सुलतानपुर	-	-	-	Sultanpur
54.अमेठी	--	--	--	Amethi
55.बहराइच	104	25.82	2	Bahraich
56.श्रावस्ती	-	-	-	Shrawasti
57.बलरामपुर	-	-	-	Balrampur
58.गोण्डा	63	9.46	1	Gonda
59.सिद्धार्थनगर	47	3.93	1	Sidarth Nagar
60.बस्ती	-	-	-	Basti
61.संतकबीरनगर	-	-	-	Santkabar Nagar
62.महाराजगंज	48	7.97	1	Maharajanj
63.गोरखपुर	198	24.59	3	Gorakhpur
64.कुशीनगर	50	2.74	1	Kushi Nagar
65.देवरिया	56	4.42	1	Deoria
66.आजमगढ़	-	-	-	Azamgarh
67.मऊ	-	-	-	Mau
68.बलिया	51	6.40	1	Ballia
69.जौनपुर	50	4.22	1	Jaunpur
70.गाजीपुर	-	-	-	Ghazipur
71.चन्दौली	-	-	-	Chandauli
72.वाराणसी	164	21.63	3	Varanasi
73.संतरविदास नगर	-	-	-	St Ravidas Nagar
74.मिर्जापुर	-	-	-	Mirzapur
75.सोनभद्र	-	-	-	Sonbhadra

नोट-अमेठी सृजन वर्ष 2010

Note- Amethi: Created in year 2010

अनुबद्ध

Contd-----

34 - सार्वजनिक प्रशासन एवं निर्वाचन सम्बन्धी आंकड़े

Public Administration & Electoral Statistics

34.14 - 30प्र0 में विधान सभा सामान्य निर्वाचन 2012 में डाले गये मतों की संख्या, मतदान का प्रतिशत तथा मान्यता प्राप्त राष्ट्रीय दलों द्वारा जीते गये स्थानों का जिलेवार विवरण

Districtwise Number of Votes Polled, Percentage of Votes Polled & Seats Won by the Recognised National Parties in Vidhan Sabha Election 2012 in U.P.

जनपद	जनता दल Janata Dal			बहुजन समाज पार्टी Bahujan Samaj Party			District
	प्राप्त वैध मतों की संख्या	प्राप्त वैध मतों का कुल वैध मतों से प्रतिशत	सीटें जीती	प्राप्त वैध मतों की संख्या	प्राप्त वैध मतों का कुल वैध मतों से प्रतिशत	सीटें जीती	
	Total No. of valid votes polled (000)	Percentage of valid votes polled to total No. of valid votes	Seat Won	Total No. of valid votes polled (000)	Percentage of valid votes polled to total No. of valid votes	Seat Won	
1	9	10	11	12	13	14	1
1.सहारनपुर	-	-	-	317	21.22	4	Saharanpur
2.मुजफ्फरनगर	-	-	-	107	3.41	3	Muzaffar Nagar
3.शामली	--	--	--	--	--	--	Shamli
4.बिजनौर	-	-	-	237	16.14	4	Bijnor
5.मुरादाबाद	-	-	-	-	-	-	Moradabad
6.संभल	--	--	--	--	--	--	Sambhal
7.रामपुर	-	-	-	37	4.22	1	Rampur
8.अमरोहा	-	-	-	-	-	-	Amroha
9.मेरठ	-	-	-	-	-	-	Meerut
10.बागपत	-	-	-	114	25.00	2	Bagapat
11.गाजियाबाद	-	-	-	336	19.71	4	Ghaziabad
12.हापुड़	-	-	-	-	-	-	Hapur
13.गौतमबुद्ध नगर	-	-	-	149	25.30	2	G. buddh Nagar
14.बुलन्दशहर	-	-	-	128	9.22	2	Bulandshahr
15.मथुरा	-	-	-	64	6.45	1	Mathura
16.आगरा	-	-	-	428	23.74	6	Agra
17.फिरोजाबाद	-	-	-	68	6.73	1	Firozabad
18.मैनपुरी	-	-	-	-	-	-	Mainpuri
19.अलीगढ़	-	-	-	-	-	-	Aligarh
20-हाथरस	-	-	-	154	25.63	2	Hathras
21.एटा	-	-	-	38	3.14	1	Etah
22.कासगंज	-	-	-	-	-	-	Kasganj
23.बदायूँ	-	-	-	121	8.54	2	Badaun
24.बरेली	-	-	-	113	6.83	2	Bareilly
25.पीलीभीत	-	-	-	-	-	-	Pilibhit
26.शाहजहाँपुर	-	-	-	148	12.47	2	Shahjahanpur
27.खीरी	-	-	-	177	10.83	3	kheri
अनुबद्ध							Contd-----

34 - सार्वजनिक प्रशासन एवं निर्वाचन सम्बन्धी आंकड़े
Public Administration & Electoral Statistics

34.14 - उ०प्र० में विधान सभा सामान्य निर्वाचन 2012 में डाले गये मतों की संख्या, मतदान का प्रतिशत तथा मान्यता प्राप्त राष्ट्रीय दलों द्वारा जीते गये स्थानों का जिलेवार विवरण

Districtwise Number of Votes Polled, Percentage of Votes Polled & Seats Won by the Recognised National Parties in Vidhan Sabha Election 2012 in U.P.

जनपद	जनता दल Janata Dal			बहुजन समाज पार्टी Bahujan Samaj Party			District
	प्राप्त वैध मतों की संख्या	प्राप्त वैध मतों का कुल वैध मतों से प्रतिशत	सीटें जीती	प्राप्त वैध मतों की संख्या	प्राप्त वैध मतों का कुल वैध मतों से प्रतिशत	सीटें जीती	
	Total No. of valid votes polled (000)	Percentage of valid votes polled to total No. of valid votes	Seat Won	Total No. of valid votes polled (000)	Percentage of valid votes polled to total No. of valid votes	Seat Won	
1	9	10	11	12	13	14	1
28.सीतापुर	-	-	-	146	6.21	2	Sitapur
29.हरदोई	-	-	-	114	7.32	2	Hardoi
30.उन्नाव	-	-	-	48	4.25	1	Unnao
31.लखनऊ	-	-	-	-	-	-	Lucknow
32.रायबरेली	-	-	-	-	-	-	Raebareli
33.फर्रुखाबाद	-	-	-	-	-	-	Farrukhabad
34.कन्नौज	-	-	-	-	-	-	Kannauj
35.इटावा	-	-	-	-	-	-	Etawah
36.औरैया	-	-	-	-	-	-	Auraiya
37.कानपुर देहात	-	-	-	54	7.42	1	Kanpur Dehat
38.कानपुर नगर	-	-	-	72	3.66	1	Kanpur Nagar
39.जालौन	-	-	-	-	-	-	Jalaun
40.झाँसी	-	-	-	68	7.98	1	Jhansi
41.ललितपुर	-	-	-	151	27.50	2	Lalitpur
42.हमीरपुर	-	-	-	-	-	-	Hamirpur
43.महोबा	-	-	-	44	11.98	1	Mahoba
44.बाँदा	-	-	-	52	7.89	1	Banda
45.चित्रकूट	-	-	-	44	12.57	1	Chitrakoot
46.फतेहपुर	-	-	-	143	13.86	3	Fatehpur
47.प्रतापगढ़	-	-	-	-	-	-	Pratapgarh
48.कौशाम्बी	-	-	-	146	25.19	2	Kaushambi
49.इलाहाबाद	-	-	-	184	8.87	3	Allahabad

अनुबद्ध

Contd-----

34 - सार्वजनिक प्रशासन एवं निर्वाचन सम्बन्धी आंकड़े
Public Administration & Electoral Statistics

34.14 - उ०प्र० में विधान सभा सामान्य निर्वाचन 2012 में डाले गये मतों की संख्या, मतदान का प्रतिशत तथा मान्यता प्राप्त राष्ट्रीय दलों द्वारा जीते गये स्थानों का जिलेवार विवरण

Districtwise Number of Votes Polled, Percentage of Votes Polled & Seats Won by the Recognised National Parties in Vidhan Sabha Election 2012 in U.P.

जनपद	जनता दल Janata Dal			बहुजन समाज पार्टी Bahujan Samaj Party			District
	प्राप्त वैध मतों की संख्या	प्राप्त वैध मतों का कुल वैध मतों से प्रतिशत	सीटें जीती	प्राप्त वैध मतों की संख्या	प्राप्त वैध मतों का कुल वैध मतों से प्रतिशत	सीटें जीती	
	Total No. of valid votes polled (000)	Percentage of valid votes polled to total No. of valid votes	Seat Won	Total No. of valid votes polled (000)	Percentage of valid votes polled to total No. of valid votes	Seat Won	
1	9	10	11	12	13	14	1
50. बाराबंकी	-	-	-	-	-	-	Barabanki
51. फैजाबाद	-	-	-	-	-	-	Faizabad
52. अम्बेडकरनगर	-	-	-	-	-	-	Ambedkar Nagar
53. सुलतानपुर	-	-	-	-	-	-	Sultanpur
54. अमेठी	--	--	--	--	--	--	Amethi
55. बहराइच	-	-	-	41	3.35	1	Bahraich
56. श्रावस्ती	-	-	-	-	-	-	Shrawasti
57. बलरामपुर	-	-	-	-	-	-	Balrampur
58. गोण्डा	-	-	-	-	-	-	Gonda
59. सिद्धार्थनगर	-	-	-	-	-	-	Sidarth Nagar
60. बस्ती	-	-	-	120	12.71	2	Basti
61. संतकबीरनगर	-	-	-	-	-	-	Santkabir Nagar
62. महाराजगंज	-	-	-	-	-	-	Maharajganj
63. गोरखपुर	-	-	-	218	11.94	4	Gorakhpur
64. कुशीनगर	-	-	-	42	3.31	1	Kushi Nagar
65. देवरिया	-	-	-	-	-	-	Deoria
66. आजमगढ़	-	-	-	50	2.69	1	Azamgarh
67. मऊ	-	-	-	52	6.45	1	Mau
68. बलिया	-	-	-	84	7.12	1	Ballia
69. जौनपुर	-	-	-	-	-	-	Jaunpur
70. गाजीपुर	-	-	-	-	-	-	Ghazipur
71. चन्दौली	-	-	-	59	7.81	1	Chandauli
72. वाराणसी	-	-	-	109	7.60	2	Varanasi
73. संतरविदास नगर	-	-	-	-	-	-	St Ravidas Nagar
74. मिर्जापुर	-	-	-	84	8.52	1	Mirzapur
75. सोनभद्र	-	-	-	32	4.69	1	Sonbhadra

नोट- अमेठी सृजन वर्ष 2010

Note- Amethi: Created in year 2010

अनुबद्ध

Contd-----

34 - सार्वजनिक प्रशासन एवं निर्वाचन

Public Administration & Electoral Statistics

34.14 - 30 प्र० में विधान सभा सामान्य निर्वाचन 2012 में डाले गये मतों की संख्या, मतदान का प्रतिशत तथा मान्यता प्राप्त राष्ट्रीय दलों द्वारा जीते गये स्थानों का जिलेवार विवरण

Districtwise Number of Votes Polled, Percentage of Votes Polled & Seats Won by the Recognised National Parties in Vidhan Sabha Election 2012 in U.P.

जनपद	समाजवादी पार्टी Samajwadi Party			अन्य दल Other Party			District
	प्राप्त वैध मतों की संख्या	प्राप्त वैध मतों का कुल वैध मतों से प्रतिशत	सीटें जीती	प्राप्त वैध मतों की संख्या	प्राप्त वैध मतों का कुल वैध मतों से प्रतिशत	सीटें जीती	
	Total No. of valid votes polled (,000)	Percentage of valid votes polled to total No. of valid votes	Seat Won	Total No. of valid votes polled (,000)	Percentage of valid votes polled to total No. of valid votes	Seat Won	
1	15	16	17	18	19	20	1
1.सहारनपुर	67	4.46	1	-	-	-	Saharanpur
2.मुजफ्फरनगर	127	4.06	2	47	1.49	1	Muzaffar Nagar
3.शामली	--	--	--	--	--	--	Shamli
4.बिजनौर	137	9.34	2	-	-	-	Bijnor
5.मुरादाबाद	507	27.92	7	37	2.04	1	Moradabad
6.संभल	--	--	--	--	--	--	Sambhal
7.रामपुर	153	17.35	2	-	-	-	Rampur
8.अमरोहा	265	33.28	4	-	-	-	Amroha
9.मेरठ	179	12.86	3	-	-	-	Meerut
10.बागपत	-	-	-	69	15.20	1	Bagapat
11.गाजियाबाद	142	8.34	2	59	3.44	1	Ghaziabad
12.हापुड़	--	--	--	--	--	--	Hapur
13.गौतमबुद्ध नगर	-	-	-	-	-	-	G. buddh Nagar
14.बुलन्दशहर	127	9.15	2	-	-	-	Bulandshahr
15.मथुरा	-	-	-	261	26.45	3	Mathura
16.आगरा	99	5.52	1	-	-	-	Agra
17.फिरोजाबाद	289	28.61	3	-	-	-	Firozabad
18.मैनपुरी	295	42.74	4	-	-	-	Mainpuri
19.अलीगढ़	222	16.49	4	240	17.82	3	Aligarh
20-हाथरस	64	10.63	1	-	-	-	Hathras
21.एटा	359	29.62	6	-	-	-	Etah
22.कासगंज	--	--	--	--	--	--	Kasganj
23.बदायूं	401	28.25	5	-	-	-	Badaun
24.बरेली	176	10.60	3	66	3.95	1	Bareilly
25.पीलीभीत	205	23.52	3	-	-	-	Pilibhit
26.शाहजहाँपुर	173	14.61	3	-	-	-	Shahjahanpur
27.खीरी	323	19.75	4	-	-	-	kheri
अनुबद्ध							Contd-----

34 - सार्वजनिक प्रशासन एवं निर्वाचन

Public Administration & Electoral Statistics

34.14 -30प्र0 में विधान सभा सामान्य निर्वाचन 2012 में डाले गये मतों की संख्या, मतदान का प्रतिशत तथा मान्यता प्राप्त राष्ट्रीय दलों द्वारा जीते गये स्थानों का जिलेवार विवरण

Districtwise Number of Votes Polled, Percentage of Votes Polled & Seats Won by the Recognised National Parties in Vidhan Sabha Election 2012 in U.P.

जनपद	समाजवादी पार्टी Samajwadi Party			अन्य दल Other Party			District
	प्राप्त वैध मतों की संख्या	प्राप्त वैध मतों का कुल वैध मतों से प्रतिशत	सीटें जीतीं	प्राप्त वैध मतों की संख्या	प्राप्त वैध मतों का कुल वैध मतों से प्रतिशत	सीटें जीतीं	
	Total No. of valid votes polled (,000)	Percentage of valid votes polled to total No. of valid votes	Seat Won	Total No. of valid votes polled (,000)	Percentage of valid votes polled to total No. of valid votes	Seat Won	
1	15	16	17	18	19	20	1
28.सीतापुर	491	20.93	7	-	-	-	Sitapur
29.हरदोई	486	31.25	6	-	-	-	Hardoi
30.उन्नाव	345	30.48	5	-	-	-	Unnao
31.लखनऊ	440	13.53	7	-	-	-	Lucknow
32.रायबरेली	303	23.93	5	76	5.96	1	Raebareli
33.फर्रुखाबाद	159	22.68	3	-	-	-	Farrukhabad
34.कन्नौज	244	39.48	3	-	-	-	Kannauj
35.इटावा	294	47.07	3	-	-	-	Etawah
36.औरैया	213	38.56	3	-	-	-	Auraiya
37.कानपुर देहात	194	26.36	3	-	-	-	Kanpur Dehat
38.कानपुर नगर	301	15.35	5	-	-	-	Kanpur Nagar
39.जालौन	67	14.63	1	-	-	-	Jalaun
40.झाँसी	138	16.14	2	-	-	-	Jhansi
41.ललितपुर	-	-	-	-	-	-	Lalitpur
42.हमीरपुर	-	-	-	-	-	-	Hamirpur
43.महोबा	-	-	-	-	-	-	Mahoba
44.बाँदा	42	6.30	1	-	-	-	Banda
45.चित्रकूट	65	18.72	1	-	-	-	Chitrakoot
46.फतेहपुर	839	81.22	2	-	-	-	Fatehpur
47.प्रतापगढ़	217	18.77	4	-	-	-	Pratapgarh
48.कौशाम्बी	-	-	-	-	-	-	Kaushambi
49.इलाहाबाद	471	22.69	8	-	-	-	Allahabad
अनुबद्ध							Contd-----

34 - सार्वजनिक प्रशासन एवं निर्वाचन

Public Administration & Electoral Statistics

34.14 -30प्र0 में विधान सभा सामान्य निर्वाचन 2012 में डाले गये मतों की संख्या, मतदान का प्रतिशत तथा मान्यता प्राप्त राष्ट्रीय दलों द्वारा जीते गये स्थानों का जिलेवार विवरण

Districtwise Number of Votes Polled, Percentage of Votes Polled & Seats Won by the Recognised National Parties in Vidhan Sabha Election 2012 in U.P.

जनपद	समाजवादी पार्टी Samajwadi Party			अन्य दल Other Party			District
	प्राप्त वैध मतों की संख्या	प्राप्त वैध मतों का कुल वैध मतों से प्रतिशत	सीटें जीती	प्राप्त वैध मतों की संख्या	प्राप्त वैध मतों का कुल वैध मतों से प्रतिशत	सीटें जीती	
	Total No. of valid votes polled (,000)	Percentage of valid votes polled to total No. of valid votes	Seat Won	Total No. of valid votes polled (,000)	Percentage of valid votes polled to total No. of valid votes	Seat Won	
1	15	16	17	18	19	20	1
50.बाराबंकी	464	31.20	6	-	-	-	Barabanki
51.फैजाबाद	184	32.40	3	-	-	-	Faizabad
52.अम्बेडकरनगर	560	49.00	6	-	-	-	Ambedkar Nagar
53.सुलतानपुर	453	32.20	7	-	-	-	Sultanpur
54.अमेठी	--	--	--	--	--	--	Amethi
55.बहराइच	93	7.66	2	-	-	-	Bahraich
56.श्रावस्ती	133	32.98	2	-	-	-	Shrawasti
57.बलरामपुर	211	31.58	4	-	-	-	Balrampur
58.गोण्डा	365	30.31	6	-	-	-	Gonda
59.सिद्धार्थनगर	175	20.72	3	44	5.25	1	Sidarth Nagar
60.बस्ती	168	17.69	2	-	-	-	Basti
61.संतकबीरनगर	122	20.38	2	56	9.29	1	Santkabar Nagar
62.महाराजगंज	139	17.29	2	-	-	-	Maharajganj
63.गोरखपुर	87	4.76	1	72	3.94	1	Gorakhpur
64.कुशीनगर	173	13.57	3	-	-	-	Kushi Nagar
65.देवरिया	216	22.02	4	-	-	-	Deoria
66.आजमगढ़	691	37.04	10	-	-	-	Azamgarh
67.मऊ	126	15.80	2	70	8.78	1	Mau
68.बलिया	273	22.99	5	-	-	-	Ballia
69.जाँपुर	486	28.50	7	-	-	-	Jaunpur
70.गाजीपुर	435	31.76	6	67	4.88	1	Ghazipur
71.चन्दौली	91	12.06	1	-	-	-	Chandauli
72.वाराणसी	57	3.97	1	58	4.03	1	Varanasi
73.संतरविदास नगर	254	45.11	3	-	-	-	St Ravidas Nagar
74.मिर्जापुर	194	19.68	3	-	-	-	Mirzapur
75.सोनभद्र	135	20.06	2	-	-	-	Sonbhadra

नोट-अमेठी सृजन वर्ष 2010

Note- Amethi: Created in year 2010

अनुबद्ध

Contd-----

34 - सार्वजनिक प्रशासन एवं निर्वाचन सम्बन्धी आंकड़े

Public Administration & Electoral Statistics

34.14 - उ०प्र० में विधान सभा सामान्य निर्वाचन 2012 में डाले गये मतों की संख्या, मतदान का प्रतिशत तथा मान्यता प्राप्त राष्ट्रीय दलों द्वारा जीते गये स्थानों का जिलेवार विवरण

Districtwise Number of Vote Polled, Percentage of Votes Polled & Seats Won by the Recognised National Parties in Vidhan Sabha Election 2012 in U.P.

जनपद	निर्दलीय / Independent			District
	प्राप्त वैध मतों की संख्या	प्राप्त वैध मतों का कुल वैध मतों से प्रतिशत	सीटें जीती	
	Total No. of valid votes polled (,000)	Percentage of valid votes polled to total No. of valid votes	Seat Won	
1	21	22	23	1
1.सहारनपुर	-	-	-	Saharanpur
2.मुजफ्फरनगर	-	-	-	Muzaffar Nagar
3.शामली	--	--	--	Shamli
4.बिजनौर	-	-	-	Bijnor
5.मुरादाबाद	-	-	-	Moradabad
6.संभल	--	--	--	Sambhal
7.रामपुर	-	-	-	Rampur
8.अमरोहा	-	-	-	Amroha
9.मेरठ	-	-	-	Meerut
10.बागपत	-	-	-	Bagapat
11.गाजियाबाद	-	-	-	Ghaziabad
12.हापुड़	--	--	--	Hapur
13.गौतमबुद्ध नगर	-	-	-	G. buddh Nagar
14.बुलन्दशहर	-	-	-	Bulandshahr
15.मथुरा	-	-	-	Mathura
16.आगरा	-	-	-	Agra
17.फिरोजाबाद	-	-	-	Firozabad
18.मैनपुरी	-	-	-	Mainpuri
19.अलीगढ़	-	-	-	Aligarh
20-हाथरस	-	-	-	Hathras
21.एटा	-	-	-	Etah
22.कासगंज	-	-	-	Kasganj
23.बदायूँ	-	-	-	Badaun
24.बरेली	-	-	-	Bareilly
25.पीलीभीत	-	-	-	Pilibhit
26.शाहजहाँपुर	-	-	-	Shahjahanpur
27.खीरी	-	-	-	kheri
अनुबद्ध				Contd.....

34 - सार्वजनिक प्रशासन एवं निर्वाचन सम्बन्धी आंकड़े

Public Administration & Electoral Statistics

34.14 - 30प्र0 में विधान सभा सामान्य निर्वाचन 2012 में डाले गये मतों की संख्या, मतदान का प्रतिशत तथा मान्यता प्राप्त

राष्ट्रीय दलों द्वारा जीते गये स्थानों का जिलेवार विवरण

Districtwise Number of VotePolled, Percentage of Votes Polled & Seats Won by the Recognised National Parties in Vidhan Sabha Election 2012 in U.P.

जनपद	निर्दलीय / Independent			District
	प्राप्त वैध मतों की संख्या	प्राप्त वैध मतों का कुल वैध मतों से प्रतिशत	सीटें जीती	
	Total No. of valid votes polled (,000)	Percentage of valid votes polled to total No. of valid votes	Seat Won	
1	21	22	23	1
28.सीतापुर	-	-	-	Sitapur
29.हरदोई	-	-	-	Hardoi
30.उन्नाव	-	-	-	Unnao
31.लखनऊ	-	-	-	Lucknow
32.रायबरेली	-	-	-	Raebareli
33.फर्रुखाबाद	33	4.71	1	Farrukhabad
34.कन्नौज	-	-	-	Kannauj
35.इटावा	-	-	-	Etawah
36.औरैया	-	-	-	Auraiya
37.कानपुर देहात	-	-	-	Kanpur Dehat
38.कानपुर नगर	-	-	-	Kanpur Nagar
39.जालौन	-	-	-	Jalaun
40.झाँसी	-	-	-	Jhansi
41.ललितपुर	-	-	-	Lalitpur
42.हमीरपुर	-	-	-	Hamirpur
43.महोबा	-	-	-	Mahoba
44.बाँदा	-	-	-	Banda
45.चित्रकूट	-	-	-	Chitrakoot
46.फतेहपुर	-	-	-	Fatehpur
47.प्रतापगढ़	81	6.97	2	Pratapgarh
48.कौशाम्बी	-	-	-	Kaushambi
49.इलाहाबाद	-	-	-	Allahabad
अनुबद्ध.....				Contd.....

34 - सार्वजनिक प्रशासन एवं निर्वाचन सम्बन्धी आंकड़े

Public Administration & Electoral Statistics

34.14 - ३०१० में विधान सभा सामान्य निर्वाचन 2012 में डाले गये मतों की संख्या, मतदान का प्रतिशत तथा मान्यता प्राप्त राष्ट्रीय दलों द्वारा जीते गये स्थानों का जिलेवार विवरण

Districtwise Number of VotePolled, Percentage of Votes Polled & Seats Won by the Recognised National Parties in Vidhan Sabha Election 2012 in U.P.

जनपद	निर्दलीय / Independent			District
	प्राप्त वैध मतों की संख्या	प्राप्त वैध मतों का कुल वैध मतों से प्रतिशत	सीटें जीती	
	Total No. of valid votes polled (,000)	Percentage of valid votes polled to total No. of valid votes	Seat Won	
1	21	22	23	1
50.बाराबंकी	-	-	-	Barabanki
51.फैजाबाद	-	-	-	Faizabad
52.अम्बेडकरनगर	-	-	-	Ambedkar Nagar
53.सुलतानपुर	-	-	-	Sultanpur
54.अमेठी	--	--	--	Amethi
55.बहराइच	-	-	-	Bahraich
56.श्रावस्ती	-	-	-	Shrawasti
57.बलरामपुर	-	-	-	Balrampur
58.गोण्डा	-	-	-	Gonda
59.सिद्धार्थनगर	-	-	-	Sidarth Nagar
60.बस्ती	-	-	-	Basti
61.संतकबीरनगर	-	-	-	Santkabar Nagar
62.महाराजगंज	-	-	-	Maharajganj
63.गोरखपुर	-	-	-	Gorakhpur
64.कुशीनगर	-	-	-	Kushi Nagar
65.देवरिया	-	-	-	Deoria
66.आजमगढ़	-	-	-	Azamgarh
67.मऊ	-	-	-	Mau
68.बलिया	-	-	-	Ballia
69.जौनपुर	-	-	-	Jaunpur
70.गाजीपुर	-	-	-	Ghazipur
71.चन्दौली	118	15.59	2	Chandauli
72.वाराणसी	-	-	-	Varanasi
73.संतरविदास नगर	-	-	-	St Ravidas Nagar
74.मिर्जापुर	-	-	-	Mirzapur
75.सोनभद्र	42	6.25	1	Sonbhadra

नोट-अमेठी सृजन वर्ष 2010

Note- Amethi Created in year 2010

नोट- खागा विधान सभा क्षेत्र से सम्बन्धित सूचनार्थ (सीटों को छोड़कर) फतेहपुर जनपद में सम्मिलित नहीं है।

Note-Information (Excluding Seats) Related to Khaga Vidhan Sabha Constituency is not Included in Fatehpur District

स्रोत :निर्वाचन निदेशालय, ३०१०

Source : Directorate of Election, U.P.

34 - सार्वजनिक प्रशासन एवं निर्वाचन सम्बन्धी आंकड़े
Public Administration & Electoral Statistics

34.15 - 30प्र0 लोक सभा निर्वाचन 2014 में पड़े मतों की संख्या
Number of Votes Polled in Lok Sabha Election 2014 in U.P.

निर्वाचन क्षेत्र	कुल मतदाता Total Electoralates	मत पड़े Votes Polled	प्रतिशत Percentage	Lok Sabha Constituency
1	2	3	4	1
1-सहारनपुर	1608833	1194308	74.23	Saharanpur
2-कैराना	1531767	1119324	73.07	Kairana
3-मुजफ्फरनगर	1588475	1107434	69.72	Muzaffar nagar
4-बिजनौर	1562081	1060346	67.88	Bijnor
5-नगीना	1493419	942196	63.09	Nagina
6-मुरादाबाद	1771985	1127965	63.66	Moradabad
7-रामपुर	1616972	956389	59.15	Rampur
8-सम्भल	1693229	1057002	62.43	Sambhal
9-अमरोहा	1544245	1095860	70.96	Amroha
10-मेरठ	1764388	1113384	63.10	Meerut
11-बागपत	1505175	1004263	66.72	Baghpat
12-गाजियाबाद	2357553	1342321	56.94	Ghaziabad
13-गौतमबुद्ध नगर	1986109	1199262	60.38	Gautam Buddh Nagar
14-बुलन्दशहर	1736436	1009710	58.15	Bulandshahar
15-अलीगढ़	1793126	1064357	59.36	Aligarh
16-हाथरस	1758927	1049273	59.65	Hathras
17-मथुरा	1682260	1076868	64.01	Mathura
18-आगरा	1814739	1070400	58.98	Agra
19-फतेहपुर सीकरी	1580582	967968	61.24	Fatehpur Sikri
20-फिरोजाबाद	1636738	1104606	67.49	Firozabad
21-मैनपुरी	1653058	999265	60.45	Mainpuri
22-एटा	1577457	926281	58.72	Etah

अनुबद्ध

Contd-----

34 - सार्वजनिक प्रशासन एवं निर्वाचन सम्बन्धी आंकड़े
Public Administration & Electoral Statistics

34.15 - उ०प्र० लोक सभा निर्वाचन 2014 में पड़े मतों की संख्या
Number of Votes Polled in Lok Sabha Election 2014 in U.P.

निर्वाचन क्षेत्र	कुल मतदाता Total Electoralates	मत पड़े Votes Polled	प्रतिशत Percentage	Lok Sabha Constituency
1	2	3	4	1
23-बदायूं	1769145	1027594	58.08	Badaun
24-आंवला	1653577	995641	60.21	Awala
25-बरेली	1664081	1017891	61.17	Bareilly
26-पीलीभीत	1671154	1050547	62.86	Pilibhit
27-शाहजहांपुर	1979294	1129841	57.08	Sahajahanpur
28-खीरी	1679466	1077868	64.18	Kheri
29-धौरहरा	1558041	1060271	68.05	Dhaurahra
30-सीतापुर	1550263	1026972	66.25	Sitapur
31-हरदोई	1714388	972896	56.75	Hardoi
32-मिश्रिख	1725589	998314	57.85	Mishrikh
33-उन्नाव	2164392	1201603	55.52	Unnao
34-मोहनलालगंज	1838194	1116588	60.74	Mohanlalganj
35-लखनऊ	1949956	1033883	53.02	Lucknow
36-रायबरेली	1594954	825136	51.73	RaeBareli
37-अमेठी	1669843	874625	52.38	Amethii
38-सुल्तानपुर	1703698	964981	56.64	Sultanpur
39प्रतापगढ़	1716394	894456	52.11	Pratapgarh
40-फर्रुखाबाद	1613781	970677	60.15	Farrukhabad
41-इटावा	1707237	939604	55.04	Etawah
42-कन्नौज	1808886	1114460	61.61	Kannauj
43-कानपुर	1611248	835079	51.83	Kanpur
44-अकबरपुर	1768635	971375	54.92	Akbarpur
45-जालौन	1887189	1109166	58.77	Jaloun
46-झांसी	1932052	1320804	68.36	Jhansi
47-हमीरपुर	1737993	975240	56.11	Hamirpur
48-बांदा	1601855	858326	53.58	Banda
49-फतेहपुर	1804753	1056688	58.55	Fatehpur
अनुबद्ध				Contd-----

34 - सार्वजनिक प्रशासन एवं निर्वाचन सम्बन्धी आंकड़े
Public Administration & Electoral Statistics

34.15 - 30प्र0 लोक सभा निर्वाचन 2014 में पड़े मतों की संख्या
Number of Votes Polled in Lok Sabha Election 2014 in U.P.

निर्वाचन क्षेत्र	कुल मतदाता Total Electoralates	मत पड़े Votes Polled	प्रतिशत Percentage	Lok Sabha Constituency
1	2	3	4	1
50-कौशाम्बी	1738509	910414	52.37	Kaushambi
51-फूलपुर	1913275	960341	50.19	Phoolpur
52-इलाहाबाद	1666569	891586	53.50	Allahabad
53-बाराबंकी	1721278	1068168	62.06	Barabanki
54-फैजाबाद	1738701	1022716	58.82	Faizabad
55-अम्बेदकर नगर	1718774	1034404	60.18	Ambedkar Nagar
56-बहराइच	1638640	934263	57.01	Bahraich
57-कैसरगंज	1711967	943357	55.10	Kaisarganj
58-श्रावस्ती	1788080	979638	54.79	Shrawasti
59-गोण्डा	1710825	873728	51.07	Gonda
60-डुमरियागंज	1761415	935027	53.08	Dumariaganj
61-बस्ती	1787476	1048534	58.66	Basti
62-संतकबीर नगर	1904315	1011649	53.12	Sant kabir Nagar
63-महराजगंज	1743131	1056078	60.59	Mahrajganj
64-गोरखपुर	1903988	1040199	54.63	Gorakhpur
65-कृशीनगर	1680992	950446	56.54	Kushi Nagar
66-देवरिया	1806926	971557	53.77	Deoria
67-बांसागांव	1760090	877877	49.88	Bansgaon
68-लालगंज	1661470	898655	54.09	Lalganj
69-आजमगढ़	1703121	960218	56.38	Azamgarh
70-घोसी	1891112	1039656	54.98	Ghosi
71-सलेमपुर	1661737	854749	51.44	Salampur
72-बलिया	1768271	942211	53.28	Ballia
73-जौनपुर	1848842	1007143	54.47	Jaunpur
74-मछलीशहर	1891969	997902	52.74	Machhali Shahar
75-गाजीपुर	1801519	986673	54.77	Gazipur
76-चन्दौली	1593133	980572	61.55	Chandauli
77-वाराणसी	1766487	1030685	58.35	Varanasi
78- भदोही	1834598	981866	53.52	Bhadohi
79- मिर्जापुर	1720661	1007627	58.56	Mirzapur
80-राबर्टसगंज	1639074	885873	54.05	Robertsganj

स्रोत: निर्वाचन निदेशालय, 30प्र0।

Source :Directorate of Election, U.P.

34 - सार्वजनिक प्रशासन एवं निर्वाचन सम्बन्धी आंकड़े

Public Administration & Electoral Statistics

34.16 - 30प्र0विधान सभा निर्वाचन 2012 में पड़े मतों की संख्या *

Number of Votes Polled in Vidhan Sabha Election 2012 in U.P. *

जनपद / मंडल/ क्षेत्र	कुल मतदाता	मत पड़े	प्रतिशत	Distt/Div./Region
	Total Electorates	Votes Polled	Percentage	
1	2	3	4	1
1-सहारनपुर	2101437	1489804	70.89	Saharanpur
2-मुजफ्फरनगर	1746697	1039514	59.51	MuzaffarNagar
3-शामली	828973	520747	62.82	Shamli
सहारनपुर मण्डल	4677107	3050065	65.21	Saharanpur Division
4-बिजनौर	2276999	1465129	64.34	Bijnor
5-मुरादाबाद	1907444	1214970	63.70	Moradabad
6-संभल	1247038	796937	63.91	Sambhal
7-रामपुर	1458828	877457	60.15	Rampur
8-अमरोहा	1146444	792336	69.11	Amroha
मुरादाबाद मण्डल	8036753	5146829	64.04	Moradabad Division
9-मेरठ	2161160	1388297	64.24	Meerut
10-बागपत	786917	455914	57.94	Bagapat
11-गाजियाबाद	1998285	1120445	56.07	Ghaziabad
12-हापुड़	892443	577519	64.71	Hapur
13-गौतमबुद्ध नगर	1058974	586298	55.36	GautambuddhNagar
14-बुलन्दशहर	2260649	1386559	61.33	Bulandshahr
मेरठ मण्डल	9158428	5515032	60.22	Meerut Division
15-मथुरा	1528003	987442	64.62	Mathura
16-आगरा	2944070	1795974	61.00	Agra
17-फिरोजाबाद	1577547	1009183	63.97	Firozabad
18-मैनपुरी	1166612	688346	59.00	Mainpuri
आगरा मण्डल	7216232	4480945	62.10	Agra Div.
19-अलीगढ़.	2152360	1342574	62.38	Aligarh
20-हाथरस	975486	598193	61.32	Hathras
21-एटा	1104966	681857	61.71	Etah
22-कासगंज	898964	526764	58.60	Kasganj
अलीगढ़ मण्डल	5131776	3149388	61.37	Aligarh Div.
23-बदायूं	1983436	1216574	61.34	Badaun
24-बरेली	2562214	1658439	64.73	Bareilly
25-पीलीभीत	1275008	863362	67.71	Pilibhit
26-शाहजहाँपुर	1821078	1181394	64.87	Shahjahanpur
बरेली मण्डल	7641736	4919769	64.38	Bareilly Division
अनुबद्ध				Contd-----

34 - सार्वजनिक प्रशासन एवं निर्वाचन सम्बन्धी आंकड़े

Public Administration & Electoral Statistics

34.16 - 30प्र0विधान सभा निर्वाचन 2012 में पड़े मतों की संख्या *

Number of Votes Polled in Vidhan Sabha Election 2012 in U.P. *

जनपद / मंडल/ क्षेत्र	कुल मतदाता	मत पड़े	प्रतिशत	Distt/Div./Region
	Total Electorates	Votes Polled	Percentage	
1	2	3	4	1
27-खीरी	2542983	1638384	64.43	kheri
28-सीतापुर	2670618	1746119	65.38	Sitapur
29-हरदोई	2538378	1555822	61.29	Hardoi
30-उन्नाव	1898375	1129784	59.51	Unnao
31-लखनऊ	3017627	1704739	56.49	Lucknow
32-रायबरेली	1489343	910762	61.15	Raebareli
लखनऊ मण्डल	14157324	8685610	61.35	Lucknow Division
33-फर्रुखाबाद	1203240	699378	58.12	Farrukhabad
34-कन्नौज	1077405	619666	57.51	Kannauj
35-इटावा	1039012	622636	59.93	Etawah
36-औरैया	918230	549012	59.79	Auraiya
37-कानपुर देहात	1172837	735180	62.68	Kanpur Dehat
38-कानपुर नगर	3136705	1706779	54.41	Kanpur Nagar
कानपुर मण्डल	8547429	4932651	57.71	Kanpur Division
39-जालौन	1172683	709800	60.53	Jalaun
40-झाँसी	1338808	853959	63.79	Jhansi
41-ललितपुर	753820	547629	72.65	Lalitpur
झाँसी मण्डल	3265311	2111388	64.66	Jhansi Division
42-हमीरपुर	768953	455012	59.17	Hamirpur
43-महोबा	593051	367013	61.89	Mahoba
44-बाँदा	1162669	668730	57.52	Banda
45-चित्रकूट	577252	347970	60.28	Chitrakoot
चित्रकूट धाम मण्डल	3101925	1838725	59.28	Chitrakoot Dham Div.
46-फतेहपुर	1711141	1032165	60.32	Fatehpur
47-प्रतापगढ़	2161127	1160352	53.69	Pratapgarh
48-कौशाम्बी	1007342	578803	57.46	Kaushambi
49-इलाहाबाद	3770300	2078010	55.12	Allahabad
इलाहाबाद मण्डल	8649910	4849330	56.06	Allahabad Division
50-बाराबंकी	1996478	1297750	65.00	Barabanki
51-फैजाबाद	1617327	964776	59.65	Faizabad
52-अम्बेडकरनगर	1503360	934093	62.13	AmbedkarNagar
53-सुल्तानपुर	1521732	888485	58.39	Sultanpur
54-अमेठी	1548326	874155	56.46	Amethi
फैजाबाद मण्डल	8187223	4959259	60.57	Faizabad Division

अनुबद्ध

Contd-----

34 - सार्वजनिक प्रशासन एवं निर्वाचन सम्बन्धी आंकड़े

Public Administration & Electoral Statistics

34.16 - 30प्र0विधान सभा निर्वाचन 2012 में पड़े मतों की संख्या *

Number of Votes Polled in Vidhan Sabha Election 2012 in U.P. *

जनपद / मंडल/ क्षेत्र	कुल मतदाता	मत पड़े	प्रतिशत	Distt/Div./Region
	Total Electorates	Votes Polled	Percentage	
1	2	3	4	1
55-बहराइच	2039435	1208985	59.28	Bahraich
56-श्रावस्ती	656401	402434	61.31	Shrawasti
57-बलरामपुर	1342671	667979	49.75	Balrampur
58-गोण्डा	2123484	1201772	56.59	Gonda
देवीपाटन मण्डल	6161991	3481170	56.49	Devipatan Division
59-सिद्धार्थनगर	1637518	844983	51.60	SiddharthNagar
60-बस्ती	1629692	941951	57.80	Basti
61-संतकबीरनगर	1121155	600006	53.52	SantkabirNagar
बस्ती मण्डल	4388365	2386940	54.39	Basti Division
62-महाराजगंज	1670578	1014567	60.73	Maharajganj
63-गोरखपुर	3051410	1610137	52.77	Gorakhpur
64-कुशीनगर	2247203	1275746	56.77	KushiNagar
65-देवरिया	2184286	1134058	51.92	Deoria
गोरखपुर मण्डल	9153477	5034508	55.00	GorakhpurDivision
66-आजमगढ़	3159384	1704787	53.96	Azamgarh
67-मऊ	1423538	799066	56.13	Mau
68-बलिया	2237428	1186198	53.02	Ballia
आजमगढ़ मण्डल	6820350	3690051	54.10	Azamgarh Division
69-जौनपुर	3106477	1705672	54.91	Jaunpur
70-गाजीपुर	2388100	1373843	57.53	Ghazipur
71-चन्दौली	1232336	755961	61.34	Chandauli
72-वाराणसी	2493346	1430082	57.36	Varanasi
वाराणसी मण्डल	9220259	5265558	57.11	Varanasi Division
73-संतरविदास नगर	1031424	563300	54.61	SantravidasNagar
74-मिर्जापुर	1601460	983577	61.42	Mirzapur
75-सोनभद्र	1151300	672975	58.45	Sonbhadra
विन्ध्याचल मण्डल	3784184	2219852	58.66	Vindhyachal Division
1. पश्चिमी सम्भाग	46099919	28752720	62.37	Western Region
2. केन्द्रीय सम्भाग	22174485	13457484	60.69	Central Region
3. बुन्देलखण्ड सम्भाग	6367236	3950113	62.04	Bundelkhand Region
4. पूर्वी सम्भाग	52658140	29556753	56.13	Eastern Region
उत्तर प्रदेश	127299780	75717070	59.48	Uttar Pradesh

नोट-अमेठी सृजन वर्ष 2010 * संशोधित * Revised Note- Amethi Created in year 2010

नोट- खागा विधान सभा क्षेत्र से सम्बन्धित सूचनायें फतेहपुर जनपद में सम्मिलित नहीं है । Note-Information Related to Khaga Vidhan Sabha Constituency is not Included in Fatehpur District

स्रोत: निर्वाचन निदेशालय, 30प्र0।

Source : Election Directorate, U.P.

35 - विविध

Miscellaneous

35.1 - उत्तर प्रदेश में अग्निकाण्ड एवं उनमें हुई सम्पत्ति तथा मानव एवं पशुओं की क्षति

Incidence of Fire & Loss of Property and Human Life/ Cattle in U.P.

(31 दिसम्बर को)

(As On 31 Dec.)

वर्ष /Year	अग्निकाण्ड एवं बुलावों की संख्या जिन पर कार्य किया गया	सम्पत्ति का मूल्य (000₹0) Value of Property (000Rs)			मानव क्षति सं० Loss of Human Life No.			पशु क्षति सं० Loss of Cattle No.	
		प्रभावित	क्षति हुई	बचायी गयी	कुल	मृत्यु	घायल	मृत्यु	घायल
1	2	3	4	5	5	6	7	8	9
1980	4611	9988	30	9958	287	287	-	3116	-
1990	8526	1520	300	1222		706	624	775	77
1995	17689	4076660	815704	3260956		1160	2858	2982	-
2000	17632	5871635	1278543	4593092	1010	470	1076	1156	674
2001	19388	5166568	1220897	3945772		929	1538	1262	756
2005	24215	1490016	8402022	9892037		766	1974	3505	3356
2009	25998	14349518	2391119	11958399		682	2418	2450	2852
2010	30130	20537180	5290824	15246356		898	641*	2101	692*
2011	23584	15566455	2065248	13501207		953	32*	1008	9*
2012	31086	35192168	2985525	32206643		806	130	3303	101
2013	28579	24875516	5754621	19120894		764	732	1795	569
2014	28593	25991469	4259309	21732160		629	758	3484	731
2015	26233	19096856	1866072	15147977		620	1107	467	698
2016	25070	20467174331	6296719364	14170454967		322	295	1713	735

स्रोत:- पुलिस महानिरीक्षक फायर सर्विसेज, उ० प्र० ।

Source- I. G . fire Services, U. P.

35-विविध

Miscellaneous

35-2 - उत्तर प्रदेश में जिलेवार रेस्ट हाउसेस तथा डाक बंगलों की संख्या 2015-16
Districtwise No. of Rest Houses & Dak Bungalows in U.P. 2015-16

जिला/ मण्डल/क्षेत्र	रेस्ट हाउसेस / Rest Houses						District/ Division/Region
	लो0नि0वि0	सिंचाई	वन विभाग	जिला परि0	अन्य	योग	
	Public works department	Irrigation department	Forest department	Zila Parishad	Others	Total	
1	2	3	4	5	6	7	1
1-सहारनपुर	1	0	4	0	0	5	Saharanpur
2-मुजफ्फरनगर	0	0	0	0	4	4	MuzaffarNagar
3-शामली	**	**	**	**	**	**	Shamli
सहारनपुर मण्डल	1	0	4	0	4	9	Saharanpur Division
4-बिजनौर	7	2	2	0	0	11	Bijnor
5-मुरादाबाद	1	1	0	0	0	2	Moradabad
6-संभल	1	0	0	0	0	1	Sambhal
7-रामपुर	3	5	1	0	3	12	Rampur
8-अमरोहा	0	0	0	0	1	1	Amroha
मुरादाबाद मण्डल	12	8	3	0	4	27	Moradabad Division
9-मेरठ	4	17	2	0	3	26	Meerut
10-बागपत	1	1	0	0	5	7	Bagapat
11-गाजियाबाद	1	1	1	0	8	11	Ghaziabad
12-हापुड़	0	0	0	1	0	1	Hapur
13-गौतमबुद्ध नगर	1	0	0	0	2	3	GautambuddhNagar
14-बुलन्दशहर	0	0	0	0	0	0	Bulandshahr
मेरठ मण्डल	7	19	3	1	18	48	Meerut Division
15-मथुरा	3	0	1	1	6	11	Mathura
16-आगरा	2	0	8	0	0	10	Agra
17-फिरोजाबाद	1	0	0	0	0	1	Firozabad
18-मैनपुरी	1	0	0	0	0	1	Mainpuri
आगरा मण्डल	7	0	9	1	6	23	Agra Div.
19-अलीगढ़.	0	0	0	0	0	0	Aligarh
20-हाथरस	0	0	0	0	0	0	Hathras
21-एटा	1	0	1	1	2	5	Etah
22-कासगंज	0	0	1	0	0	1	Kasganj
अलीगढ़ मण्डल	1	0	2	1	2	6	Aligarh Div.
23-बदायूं	3	0	1	0	0	4	Badaun
24-बरेली	4	5	0	0	1	10	Bareilly
25-पीलीभीत	2	2	4	0	3	11	Pilibhit
26-शाहजहाँपुर	2	0	1	1	8	12	Shahjahanpur
बरेली मण्डल	11	7	6	1	12	37	Bareilly Division
अनुबद्ध							Contd-----

35-विविध

Miscellaneous

35-2 - उत्तर प्रदेश में जिलेवार रेस्ट हाउसेस तथा डाक बंगलों की संख्या 2015-16
Districtwise No. of Rest Houses & Dak Bungalows in U.P. 2015-16

जिला/ मण्डल/क्षेत्र	रेस्ट हाउसेस / Rest Houses						District/ Division/Region
	लो0नि0वि0	सिंचाई	वन विभाग	जिला परि0	अन्य	योग	
	Public works department	Irrigation department	Forest department	Zila Parishad	Others	Total	
1	2	3	4	5	6	7	1
27-खीरी	1	2	5	0	0	8	kheri
28-सीतापुर	1	3	1	0	5	10	Sitapur
29-हरदोई	0	0	0	0	0	0	Hardoi
30-उन्नाव	0	1	2	0	1	4	Unnao
31-लखनऊ	1	0	5	1	10	17	Lucknow
32-रायबरेली	1	0	2	0	2	5	Raebareli
लखनऊ मण्डल	4	6	15	1	18	44	Lucknow Division
33-फर्रुखाबाद	0	0	0	0	0	0	Farrukhabad
34-कन्नौज	0	0	2	0	0	2	Kannauj
35-इटावा	2	0	3	0	1	6	Etawah
36-औरैया	0	0	1	0	3	4	Auraiya
37-कानपुर देहात	0	0	0	0	0	0	Kanpur Dehat
38-कानपुर नगर	2	0	2	0	4	8	Kanpur Nagar
कानपुर मण्डल	4	0	8	0	8	20	Kanpur Division
39-जालौन	0	0	2	0	1	3	Jalaun
40-झाँसी	1	0	4	0	3	8	Jhansi
41-ललितपुर	0	0	7	2	0	9	Lalitpur
झाँसी मण्डल	1	0	13	2	4	20	Jhansi Division
42-हमीरपुर	0	3	2	1	1	7	Hamirpur
43-महोबा	0	1	4	0	3	8	Mahoba
44-बोँदा	2	0	0	1	0	3	Banda
45-चित्रकूट	2	2	5	0	0	9	Chitrakoot
चित्रकूट धाम मण्डल	4	6	11	2	4	27	Chitrakoot Dham Div.
46-फतेहपुर	1	0	0	0	0	6	Fatehpur
47-प्रतापगढ़	0	0	0	0	0	0	Pratapgarh
48-कौशाम्बी	0	0	0	0	1	0	Kaushambi
49-इलाहाबाद	6	1	4	3	0	8	Allahabad
इलाहाबाद मण्डल	7	1	4	3	1	14	Allahabad Division
50-बाराबंकी	0	1	0	0	0	1	Barabanki
51-फैजाबाद	2	0	0	1	1	4	Faizabad
52-अम्बेडकरनगर	1	0	0	0	0	1	AmbedkarNagar
53-सुल्तानपुर	0	2	0	0	1	3	Sultanpur
54-अमेठी	**	**	**	**	**	**	Amethi
फैजाबाद मण्डल	3	3	0	1	2	9	Faizabad Division

अनुबद्ध

Contd-----

35-विविध

Miscellaneous

35-2 - उत्तर प्रदेश में जिलेवार रेस्ट हाउसेस तथा डाक बंगलों की संख्या 2015-16
Districtwise No. of Rest Houses & Dak Bungalows in U.P. 2015-16

जिला/ मण्डल/क्षेत्र	रेस्ट हाउसेस / Rest Houses						District/ Division/Region
	लो0नि0वि0	सिंचाई	वन विभाग	जिला परि0	अन्य	योग	
	Public works department	Irrigation department	Forest department	Zila Parishad	Others	Total	
1	2	3	4	5	6	7	1
55-बहराइच	1	2	8	0	1	13	Bahraich
56-श्रावस्ती	0	0	3	1	0	4	Shrawasti
57-बलरामपुर	0	1	5	0	0	6	Balrampur
58-गोण्डा	0	1	4	0	0	5	Gonda
देवीपाटन मण्डल	1	4	20	1	1	28	Devipatan Division
59-सिद्धार्थनगर	1	0	1	0	0	2	SiddharthNagar
60-बस्ती	0	2	0	0	0	2	Basti
61-संतकबीरनगर	0	0	0	0	0	0	Santkabinagar
बस्ती मण्डल	1	2	1	0	0	4	Basti Division
62-महाराजगंज	3	5	7	0	0	15	Maharajganj
63-गोरखपुर	1	1	4	1	3	10	Gorakhpur
64-कुशीनगर	2	1	0	1	1	5	KushiNagar
65-देवरिया	1	1	0	0	1	3	Deoria
गोरखपुर मण्डल	7	8	11	2	5	33	Gorakhpur Division
66-आजमगढ़	1	1	1	0	1	4	Azamgarh
67-मऊ	0	0	1	0	0	1	Mau
68-बलिया	2	0	3	0	0	5	Ballia
आजमगढ़ मण्डल	3	1	5	0	1	10	Azamgarh Division
69-जौनपुर	0	1	1	0	2	4	Jaunpur
70-गाजीपुर	0	0	1	0	0	1	Ghazipur
71-चन्दौली	1	5	6	0	0	12	Chandauli
72-वाराणसी	1	2	1	1	1	6	Varanasi
वाराणसी मण्डल	2	8	9	1	3	23	Varanasi Division
73-संतरविदास नगर	2	1	0	1	1	5	Santravidanagar
74-मिर्जापुर	1	0	1	0	0	2	Mirzapur
75-सोनभद्र	0	0	11	0	0	11	Sonbhadra
विन्ध्याचल मण्डल	3	1	12	1	1	18	Vindhyachal Division
1. पश्चिमी सम्भाग	14	13	26	2	33	88	Western Region
2. केन्द्रीय सम्भाग	12	7	18	5	10	52	Central Region
3. बुन्देलखण्ड सम्भाग	2	2	12	2	0	18	Bundelkhand Region
4. पूर्वी सम्भाग	21	27	58	6	14	126	Eastern Region
उत्तर प्रदेश	49	49	114	15	57	284	Uttar Pradesh

स्रोत:- सांख्यिकीय पत्रिका

source: sankhiki patrika

अनुबद्ध

Contd-----

35 - विविध

Miscellaneous

35-2 - उत्तर प्रदेश में जिलेवार रेस्ट हाउसेस तथा डाक बंगलों की संख्या 2015-16

Districtwise No. of Rest Houses & Dak Bunglows in U.P. 2015-16

जिला/मण्डल/ क्षेत्र	डाक बंगले / Dak Bunglows						District/Division/ Region
	लोक निर्माण विभाग	सिंचाई विभाग	वन विभाग	जिला परिषद	अन्य	योग	
	Public works deptt.	Irrigation department	Forest department	Zila Parishad	Others	Total	
1	8	9	10	11	12	13	1
1-सहारनपुर	7	12	0	2	2	23	Saharanpur
2-मुजफ्फरनगर	3	15	1	2	4	25	MuzaffarNagar
3-शामली	2	7	0	0	0	9	Shamli
सहारनपुर मण्डल	12	34	1	4	6	57	Saharanpur Division
4-बिजनौर	6	5	0	4	2	17	Bijnor
5-मुरादाबाद	3	2	0	0	2	7	Moradabad
6-संभल	2	**	**	**	1	3	Sambhal
7-रामपुर	1	0	0	0	0	1	Rampur
8-अमरोहा	0	1	0	0	1	2	Amroha
मुरादाबाद मण्डल	12	8	0	4	6	30	Moradabad Division
9-मेरठ	4	17	2	1	4	28	Meerut
10-बागपत	1	1	0	0	0	2	Bagapat
11-गाजियाबाद	3	0	0	0	2	5	Ghaziabad
12-हापुड़	0	0	0	0	0	0	Hapur
13-गौतमबुद्ध नगर	0	2	0	0	1	3	GautambuddhNagar
14-बुलन्दशहर	7	8	0	1	0	16	Bulandshahr
मेरठ मण्डल	15	28	2	2	7	54	Meerut Division
15-मथुरा	6	26	0	0	0	32	Mathura
16-आगरा	4	19	0	5	0	28	Agra
17-फिरोजाबाद	6	1	0	3	0	10	Firozabad
18-मैनपुरी	4	5	0	0	2	11	Mainpuri
आगरा मण्डल	20	51	0	8	2	81	Agra Div.
19-अलीगढ़.	3	16	0	0	6	25	Aligarh
20-हाथरस	3	3	0	0	0	6	Hathras
21-एटा	2	6	0	0	0	8	Etah
22-कासगंज	1	5	0	0	0	6	Kasganj
अलीगढ़ मण्डल	9	30	0	0	6	45	Aligarh Div.
23-बदायूं	4	10	0	5	2	21	Badaun
24-बरेली	3	0	0	0	4	7	Bareilly
25-पीलीभीत	3	3	0	1	0	7	Pilibhit
26-शाहजहाँपुर	2	1	1	1	1	6	Shahjahanpur
बरेली मण्डल	12	14	1	7	7	41	Bareilly Division
अनुबद्ध							Contd-----

35 - विविध

Miscellaneous

35-2 - उत्तर प्रदेश में जिलेवार रेस्ट हाउसेस तथा डाक बंगलों की संख्या 2015-16

Districtwise No. of Rest Houses & Dak Bunglows in U.P. 2015-16

जिला/मण्डल/ क्षेत्र	डाक बंगले / Dak Bunglows						District/Division/ Region
	लोक निर्माण विभाग	सिंचाई विभाग	वन विभाग	जिला परिषद	अन्य	योग	
	Public works deptt.	Irrigation department	Forest department	Zila Parishad	Others	Total	
1	8	9	10	11	12	13	1
27-खीरी	5	0	0	4	0	9	kheri
28-सीतापुर	5	0	0	3	2	10	Sitapur
29-हरदोई	6	29	1	2	2	40	Hardoi
30-उन्नाव	4	9	0	0	0	13	Unnao
31-लखनऊ	3	14	0	0	0	17	Lucknow
32-रायबरेली	1	19	0	1	0	21	Raebareli
लखनऊ मण्डल	24	71	1	10	4	110	Lucknow Division
33-फर्रुखाबाद	6	0	0	1	0	7	Farrukhabad
34-कन्नौज	2	2	3	1	0	8	Kannauj
35-इटावा	3	15	0	1	0	19	Etawah
36-औरैया	3	2	0	0	4	9	Auraiya
37-कानपुर देहात	3	11	0	0	1	15	Kanpur Dehat
38-कानपुर नगर	4	9	0	0	0	13	Kanpur Nagar
कानपुर मण्डल	21	39	3	3	5	71	Kanpur Division
39-जालौन	2	8	0	0	0	10	Jalaun
40-झाँसी	1	17	0	1	1	20	Jhansi
41-ललितपुर	4	6	0	5	1	16	Lalitpur
झाँसी मण्डल	7	31	0	6	2	46	Jhansi Division
42-हमीरपुर	3	6	0	2	0	11	Hamirpur
43-महोबा	4	8	4	2	0	18	Mahoba
44-बाँदा	2	8	0	0	0	10	Banda
45-चित्रकूट	0	0	0	0	0	0	Chitrakoot
चित्रकूट धाम मण्डल	9	22	4	4	0	39	Chitrakoot Dham Div.
46-फतेहपुर	2	3	0	0	6	11	Fatehpur
47-प्रतापगढ़	4	0	0	0	0	4	Pratapgarh
48-कौशाम्बी	3	4	0	3	0	10	Kaushambi
49-इलाहाबाद	2	12	0	1	8	23	Allahabad
इलाहाबाद मण्डल	11	19	0	4	14	48	Allahabad Division
50-बाराबंकी	5	19	0	1	0	25	Barabanki
51-फैजाबाद	1	5	0	0	4	10	Faizabad
52-अम्बेडकरनगर	6	3	0	2	3	14	AmbedkarNagar
53-सुल्तानपुर	7	10	1	1	6	25	Sultanpur
54-अमेठी	**	**	**	**	**	**	Amethi
फैजाबाद मण्डल	19	37	1	4	13	74	Faizabad Division
अनुबद्ध							Contd-----

35 - विविध

Miscellaneous

35-2 - उत्तर प्रदेश में जिलेवार रेस्ट हाउसेस तथा डाक बंगलों की संख्या 2015-16

Districtwise No. of Rest Houses & Dak Bunglows in U.P. 2015-16

जिला/मण्डल/ क्षेत्र	डाक बंगले / Dak Bunglows						District/Division/ Region
	लोक निर्माण विभाग	सिंचाई विभाग	वन विभाग	जिला परिषद	अन्य	योग	
	Public works deptt.	Irrigation department	Forest department	Zila Parishad	Others	Total	
1	8	9	10	11	12	13	1
55-बहराइच	4	3	0	2	0	9	Bahraich
56-श्रावस्ती	5	0	0	0	0	5	Shrawasti
57-बलरामपुर	3	1	0	1	0	5	Balrampur
58-गोण्डा	7	1	0	0	0	8	Gonda
देवीपाटन मण्डल	19	5	0	3	0	27	Devipatan Division
59-सिद्धार्थनगर	6	2	0	0	0	8	SiddharthNagar
60-बस्ती	6	3	0	0	0	9	Basti
61-संतकबीरनगर	2	2	1	0	0	5	SantkabrNagar
बस्ती मण्डल	14	7	1	0	0	22	Basti Division
62-महाराजगंज	1	5	0	3	0	9	Maharajganj
63-गोरखपुर	2	2	0	1	1	6	Gorakhpur
64-कुशीनगर	2	2	0	3	0	7	KushiNagar
65-देवरिया	2	4	0	2	3	11	Deoria
गोरखपुर मण्डल	7	13	0	9	4	33	GorakhpurDivision
66-आजमगढ़	7	4	0	1	1	13	Azamgarh
67-मऊ	3	4	0	1	7	15	Mau
68-बलिया	2	6	0	5	3	16	Ballia
आजमगढ़ मण्डल	12	14	0	7	11	44	Azamgarh Division
69-जौनपुर	7	10	0	1	0	18	Jaunpur
70-गाजीपुर	4	5	0	2	1	12	Ghazipur
71-चन्दौली	1	5	0	0	0	6	Chandauli
72-वाराणसी	1	1	0	0	3	5	Varanasi
वाराणसी मण्डल	13	21	0	3	4	41	Varanasi Division
73-संतरविदास नगर	1	0	0	0	0	1	SantravidasNagar
74-मिर्जापुर	3	16	0	3	0	22	Mirzapur
75-सोनभद्र	3	1	1	0	0	5	Sonbhadra
विन्ध्याचल मण्डल	7	17	1	3	0	28	Vindhyachal Division
1. पश्चिमी सम्भाग	50	115	5	19	9	198	Western Region
2. केन्द्रीय सम्भाग	27	73	4	9	19	132	Central Region
3. बुन्देलखण्ड सम्भाग	4	6	0	5	1	16	Bundelkhand Region
4. पूर्वी सम्भाग	100	121	3	32	38	294	Eastern Region
उत्तर प्रदेश	181	315	12	65	67	640	Uttar Pradesh

स्रोत:- सांख्यिकीय पत्रिका

source: sankhiki patrika

35 - विविध
Miscellaneous

35.3 उत्तर प्रदेश में आर्थिक गणना, की प्रमुख विशेषताएं

Major Characteristics of Economic Census, in U.P.

मद	ग्रामीण	नगरीय	योग	Items
1	2	3	4	1
2005				2005
अ- कृषीय उद्यम				A : Agricultural Enterprises
कुल संख्या	231530	25620	257150	Total Number
ब- अकृषीय उद्यम				B : Non Agricultural Enterprises
कुल संख्या	1973363	1790097	3763460	Total Number
स- समस्त उद्यम 2012				C : All Enterprises 2012
अ- कृषीय उद्यम				A : Agricultural Enterprises
कुल संख्या	1367202	78135	1445337	Total Number
ब- अकृषीय उद्यम				B : Non Agricultural Enterprises
कुल संख्या	2791753	2446815	5238568	Total Number
1-कुल संख्या	4158955	2524950	6683905	1- Total Number
2-सामान्यतः कार्यरत व्यक्ति	7953379	6164673	14118052	2- Normally working person

35 - विविध

Miscellaneous

35.4 उ०प्र० में की आर्थिक गणना के अनुसार चुने हुए उद्यमों के जिलेवार आंकड़े

Districtwise Selected Statistics Relating to Enterprises According to Economic Census of U.P.

जनपद	कृषीय उद्यमों की संख्या	अकृषीय उद्यमों की संख्या	योग 2012	योग 2012	सामान्यतः कार्यरत व्यक्तियों की संख्या	अवैतनिक कार्यरत व्यक्तियों की संख्या	District
	No. of Agricultural Enterprises	No. of Non Agricultural Enterprises	Total 2012	Total 2012	No. of Normally working persons	No. of Non hired working persons	
1	2	3	4	5	6	7	1
1.सहारनपुर	27678	115718	143396	143396	290967	164885	Saharanpur
2.मुजफ्फरनगर	10475	114704	125179	125179	254009	154154	Muzaffar Nagar
3.शामली	**	**	Shamli
4.बिजनौर	24922	109822	134744	134744	279786	177083	Bijnor
5.मुरादाबाद	79943	162398	242341	242341	480870	351871	Moradabad
6.संभल	**	**	**	**	**	**	Sambhal
7.रामपुर	10512	85868	96380	96380	179202	121531	Rampur
8.अमरोहा	75547	61039	136586	136586	289413	233997	Amroha
9.मेरठ	96950	154121	251071	251071	491840	351599	Meerut
10.बागपत	14489	33092	47581	47581	92698	64518	Bagapat
11.गाजियाबाद	27790	173833	201623	201623	465158	255254	Ghaziabad
12.हापुड़	**	**	**	Hapur
13.गौतमबुद्ध नगर	11588	59791	71379	71379	629146	86781	G. buddh Nagar
14.बुलन्दशहर	159557	100633	260190	260190	554143	468168	Bulandshahr
15.मथुरा	13240	55253	68493	68493	138604	88907	Mathura
16.आगरा	64092	155491	219583	219583	513784	323456	Agra
17.फिरोजाबाद	18	68322	68340	68340	211695	88180	Firozabad
18.मैनपुरी	10922	39646	50568	50568	86664	56687	Mainpuri
19.अलीगढ़	124317	101706	226023	226023	482614	389225	Aligarh
20-हाथरस	5872	54644	60516	60516	154330	120994	Hathras
21.एटा	32122	38150	70272	70272	141038	104571	Etah
22.कासगंज	45492	32838	78330	78330	136892	110630	Kasganj
23.बदायूँ	121005	96238	217243	217243	425938	358573	Badaun
24.बरेली	44864	217176	262040	262040	516076	380994	Bareilly
25.पीलीभीत	15484	67352	82836	82836	155337	105572	Pilibhit
26.शाहजहाँपुर	5833	74494	80327	80327	158778	99780	Shahjahanpur
27.खीरी	2332	71050	73382	73382	133860	84928	kheri

Contd...

35 - विविध

Miscellaneous

35.4 उपरो में की आर्थिक गणना के अनुसार चुने हुए उद्यमों के जिलेवार आंकड़े

Districtwise Selected Statistics Relating to Enterprises According to Economic Census of U.P.

जनपद	कृषीय उद्यमों की संख्या	अकृषीय उद्यमों की संख्या	योग 2005	योग 2012	सामान्यतः कार्यरत व्यक्तियों की संख्या	अवैतनिक कार्यरत व्यक्तियों की संख्या	District
	No. of Agricultural	No. of Non Agricultural	Total 2012	Total 2012	No. of Normally working	No. of Non hired working	
1	2	3	4	5	6	7	1
28.सीतापुर	2795	103092	105887	105887	216077	139153	Sitapur
29.हरदोई	3343	81641	84984	84984	168263	108571	Hardoi
30.उन्नाव	1662	54126	55788	55788	105821	68359	Unnao
31.लखनऊ	25945	205960	231905	231905	535358	309769	Lucknow
32.रायबरेली	5178	64069	69247	69247	135137	85246	Raebareli
33.फर्रुखाबाद	2474	39459	41933	41933	88779	54610	Farrukhabad
34.कन्नौज	1433	39770	41203	41203	79412	49279	Kannauj
35.इटावा	44042	44265	88307	88307	147227	115008	Etawah
36.औरैया	5957	26338	32295	32295	57262	38180	Auraiya
37.कानपुर देहात	18757	31261	50018	50018	102140	61461	Kanpur Dehat
38.कानपुर नगर	44296	157010	201306	201306	493343	256352	Kanpur Nagar
39.जालौन	16056	45767	61823	61823	104191	75165	Jalaun
40.झाँसी	1746	57119	58865	58865	108464	65637	Jhansi
41.ललितपुर	516	24490	25006	25006	49083	28451	Lalitpur
42.हमीरपुर	501	21491	21992	21992	43464	27808	Hamirpur
43.महोबा	2090	20766	22856	22856	42709	28417	Mahoba
44.बाँदा	2711	31759	34470	34470	76791	40657	Banda
45.चित्रकूट	63	15083	15146	15146	29169	17011	Chitrakut
46.फतेहपुर	30512	61689	92201	92201	176201	125876	Fatehpur
47.प्रतापगढ़	4514	55454	59968	59968	118263	71478	Pratapgarh
48.कौशाम्बी	1051	34579	35630	35630	68742	43398	Kaushambi
49.इलाहाबाद	25656	197935	223591	223591	394947	286201	Allahabad

अनुबद्ध.....

Contd.....

35 - विविध

Miscellaneous

35.4 उपरो में की आर्थिक गणना के अनुसार चुने हुए उद्यमों के जिलेवार आंकड़े

Districtwise Selected Statistics Relating to Enterprises According to Economic Census of U.P.

जनपद	कृषीय उद्यमों की संख्या	अकृषीय उद्यमों की संख्या	योग 2012	योग 2012	सामान्यतः कार्यरत व्यक्तियों की संख्या 2012	अवैतनिक कार्यरत व्यक्तियों की संख्या 2012	District
	No. of Agricultural Enterprises	No. of Non Agricultural Enterprises	Total2012	Total 2012	No. of Normally working person 2012	No. of Non hired working person 2012	
1	2	3	4	5	6	7	1
50. बाराबंकी	2537	75346	77883	77883	153835	106356	Barabanki
51. फैजाबाद	2083	52319	54402	54402	105644	63493	Faizabad
52. अम्बेडकरनगर	1063	51321	52384	52384	103666	67329	Ambedkarnagar
53. सुलतानपुर	8039	76287	84326	84326	199337	103665	Sultanpur
54. अमेठी	**	**	**		**	**	Amethi
55. बहराइच	3150	50019	53169	53169	103191	61565	Bahraich
56. श्रावस्ती	1673	15821	17494	17494	32153	20981	Shravasti
57. बलरामपुर	1075	35311	36386	36386	64243	41486	Balrampur
58. गोण्डा	1478	47749	49227	49227	90798	57965	Gonda
59. सिद्धार्थनगर	8353	49440	57793	57793	99316	67716	Sidarthnagar
60. बस्ती	1774	49942	51716	51716	120001	64741	Basti
61. संतकबीरनगर	10137	52999	63136	63136	100862	78977	Santkabirnagar
62. महाराजगंज	15664	59201	74865	74865	129098	95526	Mahrajanj
63. गोरखपुर	22998	109162	132160	132160	270651	166956	Gorakhpur
64. कुशीनगर	4533	67310	71843	71843	130575	88908	Kushinagar
65. देवरिया	7162	72150	79312	79312	136192	90367	Deoria
66. आजमगढ़	24331	101779	126110	126110	226715	168998	Azamgarh
67. मऊ	2515	70502	73017	73017	160750	119138	Mau
68. बलिया	7112	77931	85043	85043	188684	103922	Ballia
69. जौनपुर	14011	90911	104922	104922	195866	131352	Jaunpur
70. गाजीपुर	20904	79911	100815	100815	186479	132575	Ghazipur
71. चन्दौली	2419	34815	37234	37234	70607	47269	Chandauli
72. वाराणसी	7174	136929	144103	144103	326318	216981	Varanasi
73. संतरविदास नगर	1692	41903	43595	43595	116406	64559	Santravidasnagar
74. मिर्जापुर	6281	53850	60131	60131	130979	80673	Mirzapur
75. सोनभद्र	837	29158	29995	29995	72001	35317	Sonbhadra
उत्तर प्रदेश	1445337	5238568	6683905	6683905	14118052	9115240	Uttar pradesh

** मातृ जनपद में सम्मिलित

** Included in Mother District

स्रोत :- आर्थिक गणना उपरो, 2005-2012

Source : Economic Census, 2005/2012

35- विविध / Miscellaneous

35.5. ३०१० में जिलेवार सिनेमाघरों तथा मनोरंजन कर एवं बाजीकर से आय

Districtwise No. of Cinema Houses, Income From Entertainment Tax & Betting Tax in U.P.

(आय हजार ₹० में)			(Income in 000 Rs)		
वर्ष/जिला/मण्डल/क्षेत्र	स्थायी सिनेमाघर /Permanent Cinema		मनोरंजन कर से आय	कुल आय	Year/District/Division / Region
	संख्या	बैठने का स्थान	Income From Entertainment Tax	Total Income	
	Number	Seating Capacity			
1	2	3	4	5	1
1960-61	239	121295	157721	328798	1960-61
1970-71	367	208251	72772	--	1970-71
1980-81	652	431521	253103	328998	1980-81
1990-91	947	638079	661695	687726	1990-91
1995-96	980	644146	1053955	1109158	1995-96
1996-97	984	645708	1092128	1155010	1996-97
1997-98	922	606379	1159797	1266123	1997-98
1998-99	940	609434	1182533	1264197	1998-99
1999-00	951	610228	1198079	1294287	1999-00
2000-01	954	617046	1037482	1205155	2000-01
2001-02	972	635388	815965	1002745	2001-02
2004-05	930	616771	791369	1123022	2004-05
2005-06	902	589319	781082	1147624	2005-06
2006-07	880	564870	899928	1315688	2006-07
2007-08	838	525639	945511	1374960	2007-08
2008-09	802	497080	983807	1405926	2008-09
2009-10	779	531959	1116693	1935006	2009-10
2010-11	737	466120	1300413	2451364	2010-11
2011-12	656	419063	1518829	3124534	2011-12
2012-13	602	372338	1894899	2618225	2012-13
2013-14	571	314024	2170772	3017154	2013-14
2014-15	574	308223	2014988	3098587	2014-15
2015-16	550	299439	2273619	3479981.04	2015-16
1-सहारनपुर	15	9653	33591	52530	Saharanpur
2-मुजफ्फरनगर	9	7503	26481	35970	MuzaffarNagar
3-शामली	9	6578	4372	7143	Shamli
सहारनपुर मण्डल	33	23734	64444	95643	Saharanpur Division
4-बिजनौर	11	6494	13640	18929	Bijnor
5-मुरादाबाद	9	7425	48966	66076	Moradabad
6-संभल	4	2506	922	6053	Sambhal
7-रामपुर	3	2641	3748	10931	Rampur
8-अमरोहा	7	4527	2320	8364	Amroha
मुरादाबाद मण्डल	34	23593	69596	110353	Moradabad Division
9-मेरठ	25	14009	95987	180288	Meerut
10-बागपत	2	1574	2849	7329	Bagapat
11-गाजियाबाद	77	32196	491966	619884	Ghaziabad
12-हापुड	3	2310	8448	16452	Hapur
13-गौतमबुद्ध नगर	57	11484	366362	567071	GautambuddhNagar
14-बुलन्दशहर	14	10145	14790	25943	Bulandshahr
मेरठ मण्डल	178	71718	980402	1416967	Meerut Division
15-मथुरा	5	1807	25084	35126	Mathura
16-आगरा	24	14673	123578	204825	Agra
17-फिरोजाबाद	5	5198	9676	173.04	Firozabad
18-मैनपुरी	2	3138	1197	3770	Mainpuri
आगरा मण्डल	36	24816	159535	243894.04	Agra Div.
19-अलीगढ़.	11	6158	35007	56824	Aligarh
20-हाथरस	2	705	2205	6299	Hathras
21-एटा	1	718	2334	4454	Etah
22-कासगंज	6	4220	2897	5652	Kasganj
अलीगढ़ मण्डल	20	11801	42443	73229	Aligarh Div.
अनुबुद्ध.....					Contd...

35- विविध / Miscellaneous

35.5. उ०प्र० में जिलेवार सिनेमाघरों तथा मनोरंजन कर एवं बाजीकर से आय

Districtwise No. of Cinema Houses, Income From Entertainment Tax & Betting Tax in U.P.

(आय हजार ₹० में)		(Income in 000 Rs)			
वर्ष/जिला/ मण्डल/क्षेत्र	स्थायी सिनेमाघर / Permanent Cinema		मनोरंजन कर से आय	कुल आय	Year/District/Division/Region
	संख्या	बैठने का स्थान	Income From Entertainment Tax	Total Income	
	Number	Seating Capacity			
1	2	3	4	5	1
23-बदायूँ	5	3050	2137	7854	Badaun
24-बरेली	15	7673	55162	82200	Bareilly
25-पीलीभीत	3	2030	2650	5093	Pilibhit
26-शाहजहाँपुर	2	1357	3226	9475	Shahjahanpur
बरेली मण्डल	25	14110	63175	104622	Bareilly Division
27-खीरी	4	4096	1158	5064	kheri
28-सीतापुर	3	1070	1461	4789	Sitapur
29-हरदोई	2	2270	2020	6132	Hardoi
30-उन्नाव	3	1397	1797	6116	Unnao
31-लखनऊ	35	16591	335457	466692	Lucknow
32-रायबरेली	4	2340	3630	6133	Raebareli
लखनऊ मण्डल	51	27764	345523	494926	Lucknow Division
33-फर्रुखाबाद	2	1449	4366	8578	Farrukhabad
34-कन्नौज	3	1257	968	2627	Kannauj
35-इटावा	2	1245	1534	4840	Etawah
36-औरैया	1	0	0	1242	Auraiya
37-कानपुर देहात	0	0	0	1212	Kanpur Dehat
38-कानपुर नगर	25	15144	185946	349726	Kanpur Nagar
कानपुर मण्डल	33	19095	192814	368225	Kanpur Division
39-जालौन	2	1392	1312	5972	Jalaun
40-झाँसी	3	1191	16946	32091	Jhansi
41-ललितपुर	1	819	2931	5532	Lalitpur
झाँसी मण्डल	6	3402	21189	43595	Jhansi Division
42-हमीरपुर	0	0	0	1328	Hamirpur
43-महोबा	1	720	497	1829	Mahoba
44-बाँदा	0	0	0	2750	Banda
45-चित्रकूट	0	0	0	492	Chitrakoot
चित्रकूट धाम मण्डल	1	720	497	6399	Chitrakoot Dham Div.
46-फतेहपुर	3	1504	885	4349	Fatehpur
47-प्रतापगढ़	1	1909	765	2391	Pratapgarh
48-कौशाम्बी	0	0	0	509	Kaushambi
49-इलाहाबाद	16	7919	75041	122810	Allahabad
इलाहाबाद मण्डल	20	11332	76691	130059	Allahabad Division

अनुबद्ध.....

Contd...

35- विविध / Miscellaneous

35.5. ३०१० में जिलेवार सिनेमाघरों तथा मनोरंजन कर एवं बाजीकर से आय

Districtwise No. of Cinema Houses, Income From Entertainment Tax & Betting Tax in U.P.

(आय हजार ₹० में)		(Income in 000 Rs)			
वर्ष/जिला/मण्डल/क्षेत्र	स्थायी सिनेमाघर / Permanent Cinema		मनोरंजन कर से आय	कुल आय	Year/District/Division / Region
	संख्या	बैठने कास्थान	Income From Entertainment Tax	Total Income	
	Number	Seating Capacity			
1	2	3	4	5	1
50-बाराबंकी	5	2660	4140	6314	Barabanki
51-फैजाबाद	1	1114	842	7734	Faizabad
52-अम्बेडकरनगर	0	0	0	2567	AmbedkarNagar
53-सुल्तानपुर	1	787	759	2599	Sultanpur
54-अमेठी	0	0	0	1014	Amethi
फैजाबाद मण्डल	7	4561	5741	20228	Faizabad Division
55-बहराइच	4	2332	8207	10736	Bahraich
56-श्रावस्ती	2	1069	1088	1315	Shrawasti
57-बलरामपुर	0	995	649	1610	Balrampur
58-गोण्डा	1	702	1557	6053	Gonda
देवीपाटन मण्डल	7	5098	11501	19714	Devipatan Division
59-सिद्धार्थनगर	2	2678	1677	4574	SiddharthNagar
60-बस्ती	0	504	0	3095	Basti
61-संतकबीरनगर	1	616	1811	3298	SantkabrNagar
बस्ती मण्डल	3	3798	3488	10967	Basti Division
62-महाराजगंज	5	2401	2010	4239	Maharajganj
63-गोरखपुर	18	6509	80924	100907	Gorakhpur
64-कुशीनगर	14	8230	6490	9033	KushiNagar
65-देवरिया	7	4344	429	6632	Deoria
गोरखपुर मण्डल	44	21484	89853	120811	GorakhpurDivision
66-आजमगढ़	4	3394	1444	5245	Azamgarh
67-मऊ	3	3032	2721	4663	Mau
68-बलिया	7	5766	4980	7187	Ballia
आजमगढ़ मण्डल	14	12192	9145	17095	Azamgarh Division
69-जौनपुर	6	3325	3514	6923	Jaunpur
70-गाजीपुर	4	2278	2898	4108	Ghazipur
71-चन्दौली	3	1180	6337	8268	Chandauli
72-वाराणसी	18	9104	119154	169605	Varanasi
वाराणसी मण्डल	31	15887	131903	188904	Varanasi Division
73-संतरविदास नगर	1	1011	439	1868	SantravidasNagar
74-मिर्जापुर	3	1890	1213	3642	Mirzapur
75-सोनभद्र	3	1433	4027	8840	Sonbhadra
विन्ध्याचल मण्डल	7	4334	5679	14350	Vindhyachal Division
1. पश्चिमी सम्भाग	334	173723	1386463	2061995.04	Western Region
2. केन्द्रीय सम्भाग	84	47072	536494	856527	Central Region
3. बुन्देलखण्ड सम्भाग	7	4122	21686	49994	Bundelkhand Region
4. पूर्वी सम्भाग	125	74522	328976	511465	Eastern Region
उत्तर प्रदेश	550	299439	2273619	3479981.04	Uttar Pradesh

स्रोत- मनोरंजन कर आयुक्त, ३०१०।

Source : Entertainment Tax Commissioner, U.P.

35 - विविध

Miscellaneous

35.5- उत्तर प्रदेश में जनपदवार कार्यरत सैनिक, भूतपूर्व सैनिक एवं वारविडोज की संख्या, -2016

35.5 -District Wise Number of Serving Soldiers,Ex -Servicemen and War Widows -2016

जनपद	भूतपूर्व सैनिक	वारविडोज	District
	Ex -Servicemen	War Widows	
1	2	3	1
1.सहारनपुर	3081	671	Saharanpur
2.मुजफ्फरनगर	6140	757	Muzaffarnagar
3.शामली	0	0	Shamli
4.बिजनौर	1633	501	Bijnor
5.मुरादाबाद	1770	870	Moradabad
6.सम्भल	0	0	Sambhal
7.रामपुर	1498	813	Rampur
8.अमरोहा	882	129	Amroha
9.मेरठ	10719	1768	Meerut
10.बागपत	6615	1112	Baghpat
11.गाजियाबाद	15013	2605	Ghaziabad
12.हापुड़	0	0	Hapur
13.गौतमबुद्धनगर	7852	760	Gautam Buddha Nagar
14.बुलन्दशहर	20368	3840	Bulandshahar
15.अलीगढ़	7621	876	Aligarh
16.हाथरस	5710	964	Hathras
17.मथुरा	7684	1117	Mathura
18.आगरा	11990	1588	Agra
19.फिरोजाबाद	5097	1001	Firozabad
20.एटा	7936	1186	Etah
21.कासगंज	31	56	Kasganj
22.मैनपुरी	12052	6263	Mainpuri
23.बदायूं	2836	609	Budaun
24.बरेली	7753	1252	Bareilly

अनुबद्ध

35 - विविध

Miscellaneous

35.5- उत्तर प्रदेश में जनपदवार कार्यरत सैनिक, भूतपूर्व सैनिक एवं वारविडोज की संख्या, -2016

35.5 -District Wise Number of Serving Soldiers,Ex -Servicemen and War Widows -2016

जनपद	भूतपूर्व सैनिक	वारविडोज	District
	Ex -Servicemen	War Widows	
1	2	3	1
25.पीलीभीत	1099	588	Pilibhit
26.शाहजहाँपुर	2359	743	Shahjahanpur
27.खीरी	1975	48	Kheri
28.सीतापुर	1112	215	Sitapur
29.हरदोई	3741	905	Hardoi
30.उन्नाव	3043	618	Unnao
31.लखनऊ	22318	2261	Lucknow
32.रायबरेली	4916	1226	Rae Bareli
33.अमेठी	0	0	Amethi
34.फर्रुखाबाद	7070	1186	Farrukhabad
35.कन्नौज	4173	1223	Kannauj
36.इटावा	6490	1161	Etawah
37.औरैया	3467	706	Auraiya
38.कानपुर देहात	4426	627	Kanpur Dehat
39.कानपुर नगर	10572	1226	Kanpur Nagar
40.जालौन	3481	728	Jalaun
41.झांसी	2051	477	Jhansi
42.ललितपुर	143	24	Lalitpur
43.हमीरपुर	1329	233	Hamirpur
44.महोबा	287	52	Mahoba
45.बांदा	2561	409	Banda
46.चित्रकूट	625	90	Chitrakoot
47.फतेहपुर	5258	638	Fatehpur
48.प्रतापगढ़	5336	816	Pratapgarh
49.कौशाम्बी	881	109	Kaushambi
50.इलाहाबाद	6986	984	Allahabad
अनुबद्ध			

35 - विविध

Miscellaneous

35.5- उत्तर प्रदेश में जनपदवार कार्यरत सैनिक, भूतपूर्व सैनिक एवं वारविडोज की संख्या, -2016

35.5 -District Wise Number of Serving Soldiers,Ex -Servicemen and War Widows -2016

जनपद	भूतपूर्व सैनिक	वारविडोज	District
	Ex -Servicemen	War Widows	
1	2	3	1
51.बाराबंकी	1671	781	Barabanki
52.फैजाबाद	4738	1197	Faizabad
53.अम्बेडकरनगर	884	141	Ambedkar Nagar
54.सुल्तानपुर	7152	2077	Sultanpur
55.बहराइच	858	301	Bahraich
56.श्रावस्ती	128	26	Shrawasti
57.बलरामपुर	223	101	Balrampur
58.गोण्डा	2337	489	Gonda
59.सिद्धार्थनगर	581	163	Siddharth Nagar
60.बस्ती	2037	494	Basti
61.सन्तकबीरनगर	680	115	Sant Kabir Nagar
62.महाराजगंज	928	232	Mahrajganj
63.गोरखपुर	6052	874	Gorakhpur
64.कुशीनगर	8899	549	Kushinagar
65.देवरिया	5247	938	Deoria
66.आजमगढ़	5946	765	Azamgarh
67.मऊ	3603	320	Mau
68.बलिया	11790	2789	Ballia
69.जौनपुर	2603	295	Jaunpur
70.गाजीपुर	24787	2855	Ghazipur
71.चन्दौली	1374	84	Chandauli
72.वाराणसी	5509	548	Varanasi
73.सन्तरविदासनगर	256	31	Sant Ravidas Nagar
74.मिर्जापुर	1446	114	Mirzapur
75.सोनभद्र	255	2	Sonbhadra
उत्तर प्रदेश	349964	62312	Uttar Pradesh

स्रोत- निदेशक, सैनिक कल्याण, उ०प्र०।

Source : Director ,Sanik Welfare, U.P.

भाग-4-व्याख्यात्मक टिप्पणी

PART-4-EXPLANATORY NOTES

जनसंख्या 1—क्षेत्रफल एवं जनसंख्या

इस अनुभाग के अन्तर्गत भारतीय जनगणना के उपलब्ध आंकड़ों का सार विभिन्न वर्गीकरण के अनुसार 17 तालिकाओं में प्रस्तुत किया गया है। जनगणना के आंकड़ें मुख्यतया ग्रामीण एवं नगरीय क्षेत्रों के पृथक-पृथक दिये जाते हैं। जनगणना 2011 में ग्रामीण एवं नगरीय क्षेत्रों के लिए अपनायी गयी परिभाषा निम्न प्रकार है।

1—ग्रामीण क्षेत्र—

ग्रामीण क्षेत्र का आधार इकाई राजस्व ग्राम है, जिनकी निश्चित सीमायें होती हैं ।

2—नगरीय क्षेत्र—

जनगणना 2001 एवं 2011 में किसी स्थान को नगरीय मानने के लिए निम्न मापदण्ड अपनाये गये:—

(क) सभी सांविधिक नगर अर्थात् नगर निगम/महापालिका, नगर पालिका, छावनी परिषद, अधिसूचित नगर क्षेत्र समिति सहित सभी स्थान ।

(ख) अन्य स्थान जो निम्न तीन शर्तों साथ—2 पूरी करते हैं:—

(1) कम से कम 5,000 जनसंख्या

(2) कार्यरत पुरुष जनसंख्या कम से कम 75 प्रतिशत गैर-कृषि कार्यों में कार्यरत

(3) जनसंख्या का घनत्व कम से कम 400 प्रतिवर्ग किलोमीटर या 1000 प्रतिवर्ग मील

तालिका 1.1

इस तालिका में 1901 से 2011 तक की उत्तर प्रदेश की जनसंख्या की प्रवृत्ति दशक अन्तर के साथ दर्शायी गयी है। जनसंख्या का नगरीय, ग्रामीण एवं पुरुष, स्त्री विभाजन भी दिया गया है ।

तालिका 1.2

इस तालिका में उत्तर प्रदेश के जिलों का क्षेत्रफल 2001 तथा 2011 की जनसंख्या को लिंगानुसार तथा ग्रामीण एवं नगरीय क्षेत्रवार प्रस्तुत किया गया है । तालिका में प्रयुक्त जिलों का क्षेत्रफल जनगणना से लिया गया है। सम्बन्धित क्षेत्रफल के आंकड़ों को निकटतम पूर्णांक में अंकित किया गया है।

तालिका 1.3 व 1.4

इन तालिकाओं में क्रमशः अनुसूचित जाति एवं अनुसूचित जनजाति के 2011 के आंकड़ें लिंगानुसार ग्रामीण एवं नगरीय पृथक-पृथक प्रस्तुत किये गये हैं । अनुसूचित जाति एवं अनुसूचित जनजाति का कुल जनसंख्या से प्रतिशत भी दर्शाया गया है ।

तालिका 1.5

इस तालिका में उत्तर प्रदेश में जनगणना वर्ष 1961, 1971, 1981, 1991, 2001 तथा 2011 के जिलेवार जनसंख्या के आंकड़ों तथा 1961-71, 1971-81, 1981-91, 1991-2001 व 2001-2011 में प्रतिशत दशक अन्तर को भी प्रदर्शित किया गया है।

तालिका 1.6

इस तालिका में उत्तर प्रदेश के जिलों में 1991, 2001 तथा 2011 की जनगणना के अनुसार आबाद एवं गैर आबाद ग्राम एवं नगरों की संख्या को प्रस्तुत किया गया है।

तालिका 1.7

इस तालिका के अन्तर्गत 2011 की जनगणना के आधार पर निम्न 6 जनसंख्या वर्गों के अनुसार आबाद ग्रामों की जिलेवार संख्या एवं उनकी जनसंख्या को प्रस्तुत किया गया है ।

- (1) 200 से कम
- (2) 200-499
- (3) 500-999
- (4) 1000-1999
- (5) 2000-4999
- (6) 5000 और अधिक

जनसंख्या वर्ग 1000-1999 में ग्रामों की संख्या सर्वाधिक है उसके बाद जनसंख्या आकार वर्ग 500-999 का स्थान है। 5000 व इससे अधिक जनसंख्या वाले ग्रामों की संख्या सबसे कम है।

तालिका-1.8

उत्तर प्रदेश में 2011 की जनगणना के अनुसार प्रथम श्रेणी के नगरों की संख्या 64, द्वितीय श्रेणी के 62 तथा तृतीय श्रेणी के नगरों की संख्या 237 है। नगर एवं नगर समूहों की 2011 की जनसंख्या तथा जनसंख्या में दशक अन्तर और उक्त प्रतिशत (2001-2011) उन्ही नगरों में दिये गये हैं जिनकी जनसंख्या 2011 की जनगणना के अनुसार 20,000 अथवा अधिक है। जनगणना के अनुसार नगर एवं नगर समूहों का वर्गीकरण निम्न श्रेणियों में किया गया है।

- 1-प्रथम श्रेणी -एक लाख या इससे अधिक जनसंख्या वाले नगर/नगर समूह
- 2-द्वितीय श्रेणी-50,000 से 99,999 " "
- 3-तृतीय श्रेणी- 20,000 से 49,999 " "

तालिका 1.8 में केवल प्रथम, द्वितीय एवं तृतीय श्रेणी के नगर/नगर समूहों को सम्मिलित किया गया है।

2001 की जनगणना में "नगर समूह" के लिए अपनायी गई संकल्पना निम्नवत् है:-

- 1- बाह्य विस्तार के साथ ऐसा शहर या कस्बा, जिसका बाह्य विस्तार सांविधिक सीमा के बाहर हो, परन्तु ग्राम या ग्रामों की सीमाओं के अन्तर्गत आता हो।
- 2-अपने बाह्य विस्तार सहित दो या उससे अधिक कस्बे।
- 3-अपने बाह्य विस्तार के साथ एक या उससे अधिक कस्बों वाला, ऐसा शहर जिसके सभी बाह्य विस्तार आपस में जुड़े हैं।

तालिका 1.9

इस तालिका में 2011 की जनसंख्या का जिलेवार आर्थिक वर्गीकरण प्रस्तुत किया गया है जिसके अन्तर्गत मुख्य कर्मकरों, सीमान्त कर्मकरों एवं कार्य न करने वालों को ग्रामीण एवं नगरीय क्षेत्रानुसार पृथक-पृथक दिखाया गया है।

तालिका 1.10

इस तालिका के अन्तर्गत जनगणना 2011 के मुख्य कर्मकरों, सीमान्त कर्मकरों एवं कार्य न करने वालों का जिलेवार लिंगानुसार विवरण दिया गया है। मुख्य कर्मकरों का कुल जनसंख्या से जिलेवार प्रतिशत भी दर्शाया गया है।

तालिका 1.11

इस तालिका के अन्तर्गत जनगणना 2011 के मुख्य कर्मकरों का औद्योगिक श्रेणियों में जिलेवार विवरण दिया गया है, जिसके अन्तर्गत कृषक, कृषि मजदूर, पारिवारिक उद्योगों में लगे कर्मकरों तथा अन्य कर्मकर को पृथक-पृथक दिखाया गया है।

तालिका 1.12

इस तालिका में उत्तर प्रदेश की 2011 की जनगणना के अनुसार कुल जनसंख्या एवं 2001 के अनुसार कुल मुख्य कर्मकरों को लिंगानुसार 5-14, 15-19, 20-24, 25-29, 30-34, 35-39, 40-49, 50-59, 60-69, 70-79 एवं 80 व अधिक एवं आयु नहीं बतायी गयी आयु वर्गों में वर्गीकृत किया गया है।

तालिका 1.13

तालिका में धर्मानुसार जिलेवार जनसंख्या दी गयी है। इसके अन्तर्गत 2011 की जनगणना के आधार पर हिन्दू, मुस्लिम, सिख, इसाई, बौद्ध एवं जैन धर्मों के धर्मावलम्बियों की पृथक-पृथक जनसंख्या जिलेवार दी गयी है।

तालिका 1.14

इसके अन्तर्गत भारत के समस्त राज्यों तथा केन्द्र शासित प्रदेशों का जनगणना 2011 के अनुसार क्षेत्रफल तथा जनगणना 2011 की जनसंख्या के साथ-साथ प्रतिशत दशक अन्तर, लिंगानुपात जनगणना 2011 के अनुसार एवं नगरीय जनसंख्या का प्रतिशत, साक्षरता दर तथा अनुसूचित जाति/अनुसूचित जनजाति का प्रतिशत जनगणना 2011 के अनुसार दिया गया है।

तालिका 1.15

जनगणना 2011 के अनुसार इस तालिका में उत्तर प्रदेश के समस्त जिलों में ग्रामीण एवं नगरीय क्षेत्रवार एवं लिंगानुसार साक्षरों की संख्या दी गयी है। साक्षर जनसंख्या का कुल जनसंख्या से जिलेवार प्रतिशत भी तालिका में सम्मिलित किया गया है।

तालिका 1.16 व 1.17

इन तालिकाओं में क्रमशः अनुसूचित जाति एवं अनुसूचित जनजातियों की ग्रामीण एवं नगरीय क्षेत्रवार एवं लिंगानुसार साक्षरों की संख्या जिलेवार दी गयी है। अनुसूचित जाति एवं अनुसूचित जन जाति के साक्षरों का अनुसूचित जाति एवं अनुसूचित जन-जाति की कुल जनसंख्या से प्रतिशत भी दिया गया है।

Area and Population

This section includes available data abstract of census of India and presented in 17 tables according to different classification. Census data have been presented for rural and urban areas separately. The definition adopted for rural and urban areas in 2011 is as below:-

1 - Rural Areas

The basic unit for the rural areas is the revenue village which has definite boundaries.

2- Urban Areas

The following criteria were adopted for treating a place as urban area.

(a) All statutory towns i.e. all places with a municipal corporation, cantonment board or Notified town-area committee etc.

(b) A place satisfying the following three criteria simultaneously.

(i) A minimum population of 5,000

(ii) Seventy five percent of male working population engaged in Non-Agricultural activities and

(iii) A density of population at least 400 per Sq. Km.or 1000 per sq. mile.

Table 1.1

This table shows the trend of population with decadal growth since 1901 to 2011. The sexwise population for rural and urban areas seperately has also been presented.

Table 1.2

This table includes the district wise area and sexwise population of 2011 census for rural and urban areas separately. The area used in the table have been taken from census. Area figures are rounded off to the nearest integer.

Table 1.3 and 1. 4

District wise scheduled caste and scheduled tribes population for rural and urban area and sexwise have been given in these table respectively. The percentage of scheduled castes and scheduled tribes population to their corresponding total population have also been provided.

Table 1.5

This table includes the district wise population data for 1961, 1971 1981,1991,2001 and 2011 census and also provide the as percentage of decadal variation for the four decades i.e. 1961-71, 1971-81, 1981-91, 1991-2001 and 2001-2011.

Table 1.6

District wise number of inhabited and uninhabited villages and number of towns have been given in this table according to 1991, 2001 and 2011 census.

Table 1.7

This table gives the district wise number of inhabited villages and their population by the following six population ranges:

- (i) Less than 200
- (ii) 200 - 499
- (iii) 500 -999
- (iv) 1000 - 1999
- (v) 2000 - 4999
- (vi) 5000 and above

Largest number of villages falls in the population range 1000-1999 followed by population range 500-999. The minimum number of villages comes in population range 5000 and above.

Table 1.8

According to 2011 census the total number of towns are 63 inclass-I, 62 inclass-II, and 237 inclass-III. This table provides population data as per 2011 census along with decadal variations and their percentage (2001-2011) of main towns only whose; population as per 2011 census is 20,000 or above.

As per 2011 census the towns/urban agglomerations are classified in to following classes.

- (1) Class I-Towns/Urban agglomerations with population 1,00,000 or above.
- (2) Class II- " " " " 50,000-99,999
- (3) Class-III " " " " 20,000-49,999

Thus table 1.8 includes only towns/urban agglomerations belonging to class I, II and III only. The concept of urban agglomeration adopted in 2001 census constitutes:

(1) A city or town with contiguous outgrowth (s) the out growth being outside the statutory limits but falling within the boundaries of adjoining village or villages, or (2) Two or more adjoining towns with their outgrowth (s) or (3) A city adjoining one or more towns with their outgrowths.

Table 1.9

District wise economic classification of 2011 population has been given in this table, which includes main workers, marginal workers and Non-workers for rural and urban areas separately.

Table 1.10

This table shows the district wise and sexwise distribution of main workers, marginal workers and Non-workers. It also provides the percentage of main workers to total population.

Table 1.11

This table provides district wise industrial classification of main workers into (i) cultivators, (ii) Agriculture Labourers and (iii) workers in household Industry and (iv) other workers.

Table 1.12

This table gives the total population 2011 and total workers for 2001 census by sex in the age group:-

5-14	15-19
20-24	25-29
30-34	35-39
40-49	50-59
60-69	70-79
80 and above	ANS (age not states)

Table 1.13

This table gives the district wise population by religion as per 2011 census. It includes the separate figures for Hindus, Muslims, Christians, Sikhs, Buddhists and Jains.

Table 1.14

This table gives the area according to 2011 and population according to 2011 and 2011 as per census for all the States and Union territories of India, percentage decadal variation. sex ratio urbanisation are according to 2011 census and literacy rate with percentage of S.C / S.T population have also been furnished in this table for census 2011.

Table 1.15

This table shows the literate persons by sex and Status for each district of the State separately. It also indicates the percentage of literate persons to total population by district.

Table 1.16 & 1.17

This table provides the population of literate persons among scheduled castes and scheduled tribes respectively by sex for each district of the State. It also provides the percentage of literate persons belonging to scheduled caste and scheduled tribes population for each district separately.

2-पर्यावरण सांख्यिकी

इस उपखण्ड में वर्षा एवं तापमान के नवीनतम उपलब्ध आंकड़ें प्रस्तुत किये गये हैं।

(1) वर्षा:-

इस प्रकाशन में वर्षा से सम्बन्धित आंकड़ों की दो तालिकायें 2.1 तथा 2.2 दी गयी हैं। तालिका 2.1 हेतु जिलेवार वर्ष 2015 तक माहवार वर्षा के आंकड़ें प्राप्त किये गये हैं। इस प्रकार से प्राप्त किये गये आंकड़ों के आधार पर प्रत्येक जिले एवं 12 माह का पृथक-पृथक पंचवर्षीय मासिक औसत निकालकर इस तालिका में प्रस्तुत किया गया है।

तालिका 2.2 में वर्ष 2006 से 2015 के जिलेवार वास्तविक वर्षा के आंकड़ें दिये गये हैं। 2014 की वर्षा का जिलेवार त्रैमासिक वितरण दिया गया है।

वर्षा की सूचना उत्तर प्रदेश के जिलेवार समस्त तहसील केन्द्र पर प्रतिदिन अंकित की जाती है तथा इस प्रकार से अंकित वर्ष अथवा मास की कुल वर्षा ज्ञात करके तहसील केन्द्रों की संख्या से इसे विभाजित करके उस अवधि की जिले की कुल वर्षा निकाल कर राजस्व परिषद द्वारा उपलब्ध कराई जाती है। इस प्रकार वर्षा के आंकड़ों के संग्रह का आधार इकाई परोक्ष रूप से राज्य के समस्त तहसील मुख्यालय है।

(2) तापमान:-

प्रस्तुत अंक में नवीनतम उपलब्ध कलेण्डर वर्ष 2013, 2014 एवं 2015 के उत्तर प्रदेश में केन्द्रवार मासिक उच्चतम एवं न्यूनतम तापमान के आंकड़ें 29 मौसम विज्ञान केन्द्रों के प्रस्तुत किये गये हैं। तापमान के आंकड़ें भारत मौसम विभाग केन्द्र अमौसी, लखनऊ से प्राप्त किये गये हैं।

2- Environment Statistics

This section includes the latest available data relating rainfall and temperature.

(1) Rainfall

Rainfall data are presented in table number 2.1 and 2.2 of this publication. The districtwise monthly quinquennial average of rainfall, has been presented in table number 2.1 for calculation of quinquennial average of rainfall, the monthly data of actual rainfall of all the districts for monthly to 2015 were collected. The quinquennial monthly average of rainfall for each district and all the twelve months were calculated separately and have been presented in table 2.1.

Table 2.2 presents districtwise annual data of actual rainfall for the years, 2006 to 2015. Districtwise quarterly rainfall has also been furnished for the year 2014. In the table daily rainfall is recorded at all the districtwise tehsil headquarters of the state. The districtwise actual rainfall for a particular year or month is calculated by adding up total rainfall of all the Tehsil headquarters falling within the district for that particular period and dividing the same by the number of tehsils of which the data have been used. The above calculating of annual rainfall for District is done by board of revenue and provided by him. In this way the base unit for collection of rainfall data is tehsil headquarters of the state indirectly.

(2) Temperature

The monthly data of maximum and minimum temperature of all the 29 centres for the latest available year 2013, 2014 & 2015 have been included in the present volume. The temperature data are collected from Meteorological Government of India, Amuasi, Lucknow.

3—जन्म मृत्यु के आंकड़े

इस अंक में जन्म एवं मृत्यु के आंकड़ें सम्मिलित करने का प्रयास किया गया है परन्तु आंकड़ों की अनुपलब्धता के कारण आंकड़ों के प्रस्तुतीकरण का क्षेत्र इस अंक में भी अधिक व्यापक नहीं बनाया जा सका है। जन्म मृत्यु के आंकड़ें तालिका संख्या 3.1, 3.2, 3.3 एवं 3.4 में प्रस्तुत किये गये हैं।

तालिका 3.1 में उत्तर प्रदेश एवं भारत के 1971-73 से 1999-01 तक के नगरीय एवं ग्रामीण क्षेत्रवार जन्म एवं मृत्यु दर प्रस्तुत किये गये हैं। ये दर तीन वर्षीय चल औसत पर आधारित हैं।

तालिका संख्या 3.2 में उत्तर प्रदेश के ग्रामीण एवं नगरीय क्षेत्रों में अनुमानित वार्षिक जन्म एवं मृत्यु दरें 1976 से 2014 तक की दर्शायी गयी हैं।

तालिका 3.3 में जनगणना 1991 के अनुसार उत्तर प्रदेश में 18 वर्ष से कम आयु की विवाहित स्त्रियों का कुल स्त्रियों से प्रतिशत तथा ग्रामीण एवं नगरीय जनपदवार स्त्रियों की विवाह के समय औसत आयु की सूचना दी गयी है।

तालिका 3.4 में भी जनगणना 1981 एवं 1991 पर ही आधारित उत्तर प्रदेश ग्रामीण एवं नगरीय क्षेत्रों में लिंगानुसार जिलेवार शिशु एवं बाल मृत्यु दर अनुमान दर्शाया गया है।

3- VITAL STATISTICS

This section contains on vital statistics, but due to non availability of detailed data as was envisaged, it could not be possible too. Vital statistics have been presented in tables 3.1, 3.2, 3.3 and 3.4

Table 3.1 presents Birth rate and Death rate based on three years moving average for Uttar Pradesh and India by rural and urban area for the years 1971-73 to 1999-01.

Table 3.2 included the estimates annual birth rate and death rate in rural and urban area for years 1976 to 2014 of Uttar Pradesh.

Table No. 3.3 presents the average age of married women at the time of marriage in U.P. for rural and urban area by districts according to Census, 1991 and also the percentage of married women below 18 years to total married women.

Table No. 3.4 provides estimated Districtwise infant and child mortality rate by sex for rural and urban area in U.P. based on Census 1981 and 1991.

4- आवास

इस उपखण्ड के अन्तर्गत जनगणना, 2011 में भवन सम्बन्धी संग्रहीत आंकड़ों के अनुसार तीन तालिकायें प्रस्तुत की गयी हैं। जनगणना, 2011 में जनसंख्या का गणना के पूर्व सभी क्षेत्रों की मकान सूचियाँ तैयार की गयी थीं। इन सूचियों के माध्यम से संग्रहीत आंकड़ों का संक्षिप्त सार इस खण्ड में दिया गया है।

तालिका 4.1

इस तालिका में 2011 के जनगणना मकानों को उनके उपयोग के अनुसार वर्गीकृत करके जिलेवार प्रस्तुत किया गया है:-

- 1-खाली जनगणना मकान
- 2-आवास
- 3-आवास एवं अन्य
- 4-दुकान एवं कार्यशाला।
- 5-स्कूल एवं कालेज
- 6-होटल/गेस्ट हाउस
- 7-चिकित्सालय/ औषधालय
- 8-कारखाना, कार्यशाला तथा वर्कशेड्स।
- 9-पूजा स्थल
- 10-अन्य अनावासीय प्रयोग में आने वाले।

तालिका 4.2

इस तालिका के अन्तर्गत उत्तर प्रदेश में जिलेवार एवं ग्रामीण तथा नगरीय क्षेत्रवार आवासीय मकान की संख्या दी गयी है। इन मकानों में आवास करने वाले कुल परिवारों एवं संस्थागत परिवारों की संख्या भी जनपदवार दी गयी है। इसके अतिरिक्त प्रति आवासीय गृह में निवास कर रहे व्यक्तियों की संख्या भी प्रदर्शित की गयी है।

तालिका 4.3

इस तालिका में जनगणना 1991,2011 के आधार पर भवनविहीन एवं संस्थागत व्यक्तियों की जिलेवार जनसंख्या प्रस्तुत की गयी है तथा भवनविहीन एवं संस्थागत जनसंख्या का कुल जनसंख्या से प्रतिशत भी दर्शाया गया है।

4- Housing

This section includes three table on the basis of data collected at the time of house listing in 2011 census. The detailed data regarding census house were collected through house listing schedules in 2011 census. The abstract of data collected regarding census houses is being presented in these tables.

Table 4.1:

This table includes the districtwise number of houses by its uses and the houses are classified according to following uses for year 2011.

1. vacant Census houses .
2. Residence
3. Residence cum other uses.
4. Workshop-cum shops
5. School/ Colleges.
6. Hotel/guest houses.
7. Hospitals and dispensaries
8. Factories, workshops and work sheds.
9. Places of worships.
10. Others non-Residential uses.

Table 4.2 :

This table gives the districtwise number of residential houses in rural and urban areas separately. This table also provides districtwise numbers of households and Institutional households and persons per occupied residential house.

Table 4.3: This table shows the districtwise houseless and Institutional population according to 1991 and 2011 census. It also gives the districtwise percentage of houseless and Institutional population to total population.

5-शिक्षा

इस उपखण्ड में शिक्षा सम्बन्धी सूचनाओं का क्षेत्र और व्यापक बनाकर विस्तृत सूचनायें देने के लिए 11 तालिकायें सम्मिलित की गयी हैं जिनका संक्षिप्त विवरण निम्नप्रकार हैं। अधिकांश तालिकाओं में सूचनायें 1950-51 से देकर आंकड़ों की व्यापकता और उपयोगिता को और अधिक बढ़ा दिया गया है।

तालिका संख्या 5.1

इस तालिका में उत्तर प्रदेश में विश्वविद्यालयों, डिग्री कालेजों, शिक्षक प्रशिक्षण विद्यालयों, उच्चतर माध्यमिक विद्यालयों, उच्च प्राथमिक विद्यालयों, प्राथमिक विद्यालयों की संख्या एवं प्रति लाख जनसंख्या पर इन विद्यालयों की संख्या (डिग्री कालेज प्रति दस लाख जनसंख्या पर) दी गयी है। ये सूचनाएँ वर्ष 1950-51 से दी गयी है जिससे विगत पांच दशकों के विकास दर का अध्ययन सुगम हो जायेगा।

तालिका संख्या 5.2

इस तालिका में विभिन्न प्रकार की शिक्षण संस्थाओं की राज्य स्तर की संख्या 1950-51 से तथा वर्ष 2015-16 की जिलेवार शिक्षण संस्थाओं की संख्या को सम्मिलित किया गया है।

तालिका संख्या 5.3

इस तालिका में केवल महिलाओं के शिक्षण हेतु विभिन्न प्रकार की शिक्षण संस्थाओं को संस्थायें दी गयी हैं। इसके अन्तर्गत भी 1950-51 से राज्य स्तर की तथा जिलेवार वर्ष 2015-16 की सूचना को प्रदर्शित किया गया है।

तालिका संख्या 5.4

इसके अन्तर्गत उत्तर प्रदेश की शिक्षण संस्थाओं (सामान्य शिक्षा)को (1)राजकीय (2)स्थानीय निकाय (3)स्वशासी संस्थायें तथा (4)सहायता/असहायता प्राप्त प्रबन्धानुसार वर्गीकृत करके प्रस्तुत किया गया है।

तालिका संख्या 5.5

इस तालिका में शिक्षण संस्थाओं के अनुसार जिलेवार अध्यापकों की संख्या को सम्मिलित किया गया है। राज्य स्तर की सूचना 1980-81 से तथा 2015-16 की सूचना को जिलेवार प्रस्तुत किया गया है।

तालिका संख्या 5.6

तालिका 5.5 की भांति इस तालिका में शिक्षण संस्थाओं के अनुसार विद्यार्थियों की संख्या प्रदर्शित की गयी है।

तालिका संख्या 5.7

इस तालिका में 30 सितम्बर, 2015 की स्थिति के अनुसार प्राथमिक विद्यालय, उच्च प्राथमिक विद्यालय एवं 30 सितम्बर, 2015 की स्थिति के अनुसार उच्चतर माध्यमिक विद्यालय में अनुसूचित जाति एवं अनुसूचित जनजाति के विद्यार्थियों (बालक एवं बालिका) की जिलेवार संख्या दी गयी है। जबकि राज्य स्तर की सूचना 1995 से दी गयी है।

तालिका संख्या 5.8

इस तालिका में उत्तर प्रदेश के इंजीनियरिंग डिग्री कालेजों की प्रवेश क्षमता एवं उनमें वास्तविक प्रवेश की सूचना वर्ष 1980-81 से 2015-16 तक प्रस्तुत की गयी है। सिविल/मैकेनिकल एवं इलेक्ट्रिकल विषयों से सम्बन्धी प्रवेश क्षमता एवं वास्तविक प्रवेश की सूचना को पृथक-पृथक प्रस्तुत किया गया है। अलीगढ़ मुस्लिम विश्वविद्यालय, बनारस हिन्दू विश्वविद्यालय, इण्डियन इंस्टीट्यूट आफ टेक्नालॉजी कानपुर एवं निजी इंजीनियरिंग कालेजों की सूचनायें इस तालिका में सम्मिलित नहीं की जा सकी हैं।

तालिका संख्या 5.9

इस तालिका में उत्तर प्रदेश में विभिन्न शिक्षा पर व्यय 1950-51 से प्रस्तुत किया गया है। इसके अन्तर्गत (1) प्राथमिक शिक्षा (2) माध्यमिक शिक्षा (3) उच्च शिक्षा (4) विशेष शिक्षा (5) अन्य (प्राविधिक शिक्षा तथा शैक्षणिक अनुसंधान एवं प्रशिक्षण सहित) की व्यय पृथक-पृथक दिया गया है।

तालिका संख्या 5.10

इस तालिका में उत्तर प्रदेश की शिक्षा स्रोतवार, राजकीय निधि स्थानीय निधि, शुल्क तथा अन्य निधियों से व्यय 1950-51 से सम्मिलित किया गया है।

तालिका संख्या 5.11

उत्तर प्रदेश में जिलेवार छात्र अध्यापक अनुपात संस्थानुसार प्रदर्शित किया गया है। राज्य स्तर की सूचनायें 1960-61 से दी गयी है तथा 2015-16 की सूचना को जिलेवार भी प्रस्तुत किया गया है।

5-Education

In this volume the coverage of educational Statistics have been expanded and more detailed information are included. The section includes eleven tables to provide educational information. To increase the coverage and utility, the data have been presented since 1950-51 in most of the tables of this section.

Table No. 5.1 :

This table presents the number of recognised institution in Uttar Pradesh, which includes number of universities, Degree Colleges, Higher Secondary Schools, Upper Primary Schools, Primary Schools and Teacher Training Schools (B.T.C.) Number of each type of Institutions per lakh of population (for Degree Colleges per 10 lakh of population) have also been provided in this table. The inclusion of data since 1950-51 will facilitate the comparative study of data for the last five decades.

Table No. 5.2:

This table provides the districtwise number of educational institutions by type in U.P. for latest year 2015-16. State level figures of these institutions have been given since 1950-51.

Table No. 5.3:

This table includes the number of educational institutions by type exclusively meant for Girls. This table provides state level figures since 1950-51, while the districtwise information have been given for the year 2015-16.

Table No. 5.4:

Number of Educational Institutions (General education) according to Management, classified under (i) Government, (ii) Local Bodies, (iii) Autonomous Bodies (Universities) and (iv) Aided-Unaided classification have been given in this table.

Table No. 5.5:

This table includes the number of teachers by different type of institutions. State level figures have been presented since 1980-81 while districtwise for the latest year 2015-16.

Table No. 5.6:

Similar to table 5.5 this table shows the number of students by Institutions.

Table No. 5.7:

This table presents the districtwise number of students belonging to scheduled castes and scheduled tribes as on 30th September, 2015 in Primary, Upper Primary School and Higher Secondary Schools as on 30th September, 2015 in U.P. While state level data since 1995

Table No. 5.8:

This table includes the intake capacity and actual intake of students in Civil, Mechanical, Electrical and other Trades of degree course in Engineering colleges of Uttar Pradesh since 1950-1951 to 2015-16. The similar information of Aligarh-Muslim University., Banaras Hindu University and Indian-Institute of Technology, Kanpur and private Engineering colleges are not included in this table.

Table No. 5.9:

This table presents the revenue expenditure incurred on different types of education in U.P. since 1950-51 under the heads (i) Primary education (ii) Secondary education, (iii) Higher Education, (iv) Special education and (v) Others (Technical and educational research & training)

Table No. 5.10:

This table presents the Expenditure incurred on Educational Institutions by sources in U.P. since 1950-51 which includes expenditure from Government Funds, Local Bodies Funds, Fees and other sources.

Table No. 5.11:

This table gives the districtwise pupil teacher ratio by Institutions in U.P. State level figures have been presented since 1960-61 while the districtwise for 2015-16.

6-जनसंचार

इस उपखण्ड में जनसंचार माध्यमों सम्बन्धी सूचनायें दी गयी हैं। इसके अन्तर्गत उत्तर प्रदेश में प्रकाशित एवं मुद्रित पत्र एवं पत्रिकाओं तथा मुद्रणालयों सम्बन्धी संख्या को सम्मिलित किया गया है। इस उपखण्ड में दो तालिकायें तालिका संख्या 6.1 तथा 6.2 प्रस्तुत की गयी है। इन सूचनाओं को 1950-51 से प्रस्तुत करने का प्रस्ताव था परन्तु अधिक पुरानी सूचनायें उपलब्ध न हो पाने के कारण वर्ष 1980 से ये सूचनायें दी गयी हैं।

तालिका संख्या 6.1

इस तालिका में उत्तर प्रदेश में वर्ष 1980 से 2014-15 तक की मुद्रित एवं प्रकाशित भाषावार पत्र तथा पत्रिकाओं की संख्या दी गयी है। हिन्दी, अंग्रेजी या अन्य यूरोपियन भाषा

उर्दू, संस्कृत, बंगाली एवं अन्य भाषाओं की पत्र पत्रिकाओं की संख्या पृथक- पृथक दी गयी है।

तालिका संख्या 6.2

उत्तर प्रदेश में सार्वजनिक एवं निजी मुद्रणालयों की जिलेवार संख्या वर्ष 2015-16 की इस तालिका में प्रस्तुत की गयी है। जबकि राज्य स्तर की सूचना 1975-76 से दी गयी है।

6- Mass-Communication

This section presents data on mass-communication media. It provides number of newspapers and periodicals printed and published and number of Presses in U.P. This section includes two table viz. 6.1 and 6.2 It was proposed to present the data in these tables since 1950-51, but due to non-availability of data, it would be presented only since 1980.

Table 6.1

This table provides the number of newspapers and periodicals by languages since 1980, to 2014-15 It includes number of newspapers and periodicals printed and published in Hindi, English or other European languages, Urdu, Sanskrit, Bengali and other languages separately in U.P.

Table 6.2

This table presents districtwise number of Public and Private Printing Presses in U.P for the year 2015-16 while state level information have been given since 1975-76

7-स्वास्थ्य

इस अंक में स्वास्थ्य के अन्तर्गत अधिक व्यापक आंकड़ें प्रस्तुत करने का प्रयास किया गया है। सभी प्रकार की चिकित्सा संस्थाओं में जिलेवार चिकित्सित रोगियों सम्बन्धी सूचनायें देने का प्रस्ताव था, परन्तु प्रयासों के बावजूद भी इस विषय के विश्वस्त आंकड़े उपलब्ध न होने के कारण उन्हें सम्मिलित नहीं किया जा सका। उपलब्ध आंकड़ों को इस उपखण्ड की चार तालिकाओं में प्रस्तुत किया गया है जिसका संक्षिप्त विवरण निम्नवत् है।

तालिका संख्या 7.1

इस तालिका-7.1 में उत्तर प्रदेश में जिलेवार चिकित्सा (एलोपैथिक) संस्थाओं की संख्या निम्न वर्गानुसार प्रस्तुत की गयी हैं।

- (1)राज्य सरकार (क) सार्वजनिक (ख) विशेष।
- (2)स्थानीय निकाय एवं नगरपालिका
- (3)सहायता प्राप्त निजी
- (4)असहायता प्राप्त निजी
- (5)अन्य

जनवरी 1961 से सूचनायें राज्य स्तर की प्रस्तुत करके जनवरी 2015 की सूचनाओं को जिलेवार दर्शाया गया है।

तालिका संख्या 7.2

इस तालिका में उत्तर प्रदेश के आयुर्वेदिक पद्धति के चिकित्सालयों/औषधालयों की संख्या, उपलब्ध शैय्याओं की संख्या चिकित्सित रोगी तथा चिकित्सालयों एवं औषधालयों में कर्मचारियों सम्बन्धी सूचनायें प्रदर्शित की गयी हैं। यूनानी निदेशालय दिसम्बर 2008 से आयुर्वेद एवं यूनानी निदेशालय से अलग होकर पृथक निदेशालय बना।

तालिका संख्या 7.3

इस तालिका में उत्तर प्रदेश के यूनानी पद्धति के चिकित्सालयों/औषधालयों की संख्या, उपलब्ध शैय्याओं की संख्या चिकित्सित रोगी तथा चिकित्सालयों एवं औषधालयों में कर्मचारियों सम्बन्धी सूचनायें प्रदर्शित की गयी हैं।

तालिका संख्या 7.4

उत्तर प्रदेश में राज्य सरकार के अधीन होम्योपैथिक चिकित्सा सेवा के अन्तर्गत संचालित चिकित्सालयों एवं औषधालयों की जिलेवार संख्या उनमें उपलब्ध शैय्याओं एवं चिकित्सकों की संख्या इस तालिका में प्रस्तुत की गयी है।

तालिका संख्या 7.5

इस तालिका में उत्तर प्रदेश में एलोपैथिक चिकित्सालयों एवं औषधालयों में उपलब्ध शैय्याओं का ग्रामीण एवं नगरीय क्षेत्रानुसार उपलब्ध नवीनतम वर्ष का जिलेवार विवरण प्रस्तुत किया गया है।

7- Health

Attempt have been made to provide more detailed data under the 'Health' in this volume. It was proposed to furnish district formation of patient treated by diseases in all types of Medical Institutions but due to non availability of reliable data on the subject, it could not be possible to include this detailed data. The available data have been given in four tables as briefed below:

Table 7.1

This table includes the districtwise number of Medical (Allopathic)institutions according to following categories-

- (1) State Government (a) Public (b) Special
- (2) Local Bodies and Municipal Boards
- (3) Private aided
- (4) Private unaided
- (5) Others

The state level data have been furnished since Jan. 1961 while district information includes the latest figures as on Jan. 2015.

Table 7.2

This table presents the data relating to Ayurvedic services which includes number of Hospitals / Dispensaries and Beds available and patients treated for the state as a whole along with employees in Hospitals and dispensaries. Directorate of Unani is separated from Directorate of Ayurved & Unani since Dec.2008.

Table 7.3

This table presents the data relating to Unani services which includes number of Hospitals / Dispensaries and Beds available and patients treated for the state as a whole along with employees in Hospitals and dispensaries.

Table 7.4

This table shows the districtwise number of Hospitals and Dispensaries, number of beds available in them alongwith number of Doctors belonging to Homoeopathic medical services under the state Government.

Table 7.5

This table includes the districtwise number of beds available in Allopathic hospitals and dispensaries by Rural and Urban area in Uttar Pradesh.

8-परिवार कल्याण

प्रस्तुत अंक में परिवार कल्याण सम्बन्धी कुछ महत्वपूर्ण सूचनायें इस उप खण्ड में प्रस्तुत की गयी हैं। इस उपखण्ड में दो तालिकायें, तालिका संख्या 8.1 तथा 8.2 सम्मिलित की गयी हैं।

तालिका संख्या 8.1 में उत्तर प्रदेश में परिवार कल्याण चिकित्सालयों/ केन्द्रों की जिलेवार संख्या प्रदर्शित की गयी है। राजकीय परिवार कल्याण केन्द्रों का ग्रामीण एवं नगरीय क्षेत्रवार विवरण भी प्रस्तुत किया गया है।

तालिका 8.2 में परिवार कल्याण के अन्तर्गत किये गये विभिन्न कार्यों की प्रगति दर्शायी गयी है जिसमें स्वैच्छिक नसबन्दी, आई0यू0डी0 के लक्ष्य एवं उपलब्धियों को सम्मिलित किया गया है, राज्य स्तर की सूचनायें वर्ष 1970-71 से तथा नवीनतम उपलब्ध वर्ष 2015-16 के जिलेवार आंकड़ें प्रस्तुत किये गये हैं। इस परिच्छेद की सूचनायें परिवार कल्याण महानिदेशालय उत्तर प्रदेश द्वारा उपलब्ध कराई गयी हैं।

8- Family Welfare

Data relating to Family welfare have been exclusively presented in this section of the present volume. This section includes two tables viz. table nos. 8.1 and 8.2.

Table 8.1 presents the districtwise number of family welfare clinics/centres have also been presented by Rural and Urban areas.

Table 8.2 shows the progress of family welfare operations which includes the targets and achievements of voluntary sterilisation and I.U.D. The state level figures have been furnished since 1970-71, while district break-ups have been provided for the latest available year 2015-16. The information for this section have been made available by the Directorate General of Family Welfare, Uttar Pradesh.

9—सामाजिक कल्याण सेवायें

इस उपखण्ड में ग्राम्य विकास विभाग द्वारा संचालित ग्रामीण विकास संबंधी कार्यक्रमों तथा निर्बल वर्ग हेतु कार्यान्वित की जा रही है विभिन्न योजनाओं की योजनावार प्रगति का उल्लेख किया गया है जो वर्तमान में सरकार द्वारा संचालित हैं, इन योजनाओं में मुख्य रूप से सामुदायिक विकास, भवनों का निर्माण, कृषक प्रसार प्रशिक्षण केन्द्रों पर प्रशिक्षणार्थी संख्या, दीनदयाल उपाध्याय राज्य विकास संस्थान में प्रशिक्षित प्रशिक्षणार्थी, राष्ट्रीय बायोगैस कार्यक्रम, ग्रामीण आवास, पेयजल, स्वर्णजयन्ती रोजगार योजना द्वारा रोजगार सृजन, प्रधानमंत्री ग्राम सड़क योजना में निर्मित सड़कें, राष्ट्रीय ग्रामीण रोजगार गारण्टी योजना द्वारा सृजित मानव दिवस तथा अम्बेदकर विशेष योजना में लाभान्वित लाभार्थियों की संख्या को सम्मिलित किया गया है। 9.1 में योजनावार वर्ष 2011—12 तथा 2014—15 के निर्धारित लक्ष्य एवं उनकी पूर्ति अंकित है।

9- Social Welfare Services

In this section, the programmes for the development of economically weaker section and rural development have been included by the government. Among these schemes, the targets and achievements in the year 2011-12 & 2014-15 for following schemes are given in this table 9.1. Block Buildings constructed by community development, trainees trained by farmers extension training centers, trainees trained by Deendayal Upadhiya state development institution, National Bio-Gas Programme, Housing for Economically weaker section, Drinking Water, Employment Generation by Swarn jayanthi village self employment schemes, Road prepared in P.M.village Road schemes, Employment Generation by N.R.E.G.P. (National Rural

Employment Guaranty Programme) and employment Generation by Ambedker special employment schemes are these main schemes.

10—सामाजिक सुरक्षा एवं प्रतिरक्षा (पुलिस, अपराध एवं सुधार गृह)

प्रस्तुत अंक में पुलिस एवं अपराध सम्बन्धी आंकड़ें चार तालिकाओं में प्रस्तुत किए गये हैं जिनका संक्षिप्त विवरण निम्नवत् है।

तालिका 10.1

इस तालिका में उत्तर प्रदेश में जिलेवार थानों एवं पुलिस चौकियों को नवीनतम उपलब्ध संख्या 31 मार्च, 2015 की स्थिति के अनुसार प्रस्तुत की गयी हैं।

तालिका 10.2

इस तालिका में उत्तर प्रदेश की सिविल पुलिस शक्ति को वर्ष 1990 से 2003 तक 31 दिसम्बर एवं 2008, 2009, 2010, 2011, 2012 2013 व 2015 की 31 मार्च की स्थिति प्रस्तुत की गयी है।

तालिका 10.3

इस तालिका में विभिन्न अपराधों के अनुसार उत्तर प्रदेश, में घटी घटनाओं को प्रस्तुत किया गया है,जिसके अन्तर्गत हत्या, डकैती, नकबजनी, चोरी, राहजनी, अपहरण एवं अपनयन दंगे सदोष मानव वध, सिक्के का कूटीकरण और विविध अपराधों को सम्मिलित किया गया है।यह सूचनायें 1975 से 2015 तक 31 दिसम्बर, की स्थिति के अनुसार राज्य स्तर की दी गयी हैं।

तालिका 10.4

इस तालिका में आयु एवं लिंग के अनुसार कैदियों की संख्या दी गयी हैं। नवीनतम वर्ष 2014-15 की सूचनायें जिलेवार प्रस्तुत की गयी हैं।

10- Social Security and Defence (Police, Crime and Sudhar Griha)

In the present volume data relating to police and crime have been presented in four tables of this section as briefed below:

Table 10.1

This table includes the districtwise number of police stations and police posts in U.p.for the latest available year i.e. as on 31st March, 2015

Table 10.2

This table presents the strength of civil police in Uttar Pradesh for the period of 1990 to 2003 as on 31st December and, 2008, 2009, 2010, 2011,2012 ,2013 & 2015 as on 31st March.

Table 10.3

This table shows the state level incidence of crimes Murder, Dacoity, Burglary, Theft, Robbery, Kidnapping & Abduction, Riots, Culpable, Homicide, Counterfeitings and Miscellaneous in Uttar Pradesh for the year 1975 to 2015 as on 31st December.

Table 10.4

Data relating to districtwise and convicts by age and sex could be presented in this table districtwise data have been given for the latest available year 2014-15.

11—राज्य आय

राज्य के विभिन्न आर्थिक विकास कार्यक्रमों की प्रगति के मापन हेतु साधन लागत पर राज्य व घरेलू शुद्ध उत्पाद के अनुमान, जिन्हें सामान्यतया राज्य आय की संज्ञा दी जाती हैं, को एक महत्वपूर्ण एकल आर्थिक सूचकांक समझा जाता है। प्रदेश में 1948-49 से राज्य आय अनुमान तैयार किये जा रहे हैं। राज्य शुद्ध घरेलू उत्पाद के अनुमानों को तैयार करने का कार्य केन्द्रीय सांख्यिकीय संगठन के दिशा निर्देशन में अर्थ एवं संख्या प्रभाग, राज्य नियोजन संस्थान, उत्तर प्रदेश द्वारा किया जाता है। सामान्यतया राज्य आय अनुमान मेथाडालोजी आफ स्टेट इन्कम एस्टीमेट्स आफ यू0पी0 (रिवाइज्डसीरीज) नामक पुस्तिका में प्रकाशित रीति विधान के अनुसार तैयार किये जाते हैं। रीति विधान में किए गये परिवर्तनों एवं संशोधनों को प्रति वर्ष "राज्य आय अनुमान, उत्तर प्रदेश" में प्रकाशित अनुमानों के साथ परिशिष्ट में "रीति विधान सम्बन्धी टिप्पणी" में प्रस्तुत कर दिया जाता है।

2—प्रस्तुत अंक में राज्य घरेलू उत्पाद अनुमानों के आंकड़ें 2011-2012 आधार वर्ष पर (2011-12 से 2015-16 तक) 6 तालिकाओं में प्रस्तुत किए गये हैं।

तालिका संख्या 11.1

इस तालिका में उत्तर प्रदेश में साधन लागत पर राज्य तथा प्रति व्यक्ति घरेलू उत्पाद एवं उनके सूचकांक वर्ष 2011-12 से 2014-15 तक 2011-2012 के भावों एवं प्रचलित भावों पर प्रस्तुत किए गये हैं।

तालिका संख्या 11.2

इस तालिका के अन्तर्गत उत्तर प्रदेश में साधन लागत मूल्यों पर खण्डवार निवल राज्य घरेलू उत्पाद के अनुमान प्रचलित भावों पर आधार वर्ष 2011-2012 पर प्रस्तुत किये गये हैं। इस तालिका में वर्ष 2011-12 से 2015-16 तक के आंकड़ें दिये गये हैं।

तालिका संख्या 11.3

इस तालिका में उत्तर प्रदेश में साधन लागत मूल्यों पर निवल राज्य घरेलू उत्पाद के अनुमान वर्ष 2011–2012 के स्थायी भावों पर वर्ष 2011–12 से 2015–16 तक प्रस्तुत किए गये हैं ।

तालिका संख्या 11.4

इस तालिका के अन्तर्गत उत्तर प्रदेश के साधन लागत पर मुख्य खण्डवार निवल घरेलू उत्पाद के सूचकांक नवीन श्रंखला के अनुसार दिए गये हैं। शुद्ध घरेलू उत्पाद के खण्डवार सूचकांक प्रचलित भावों एवं वर्ष 2011–2012 के भावों पर पृथक- पृथक वर्ष 2011–12 से 2015–16 तक के प्रस्तुत किए गये हैं ।

तालिका संख्या 11.5

इस तालिका में उत्तर प्रदेश तथा भारत के निवल घरेलू उत्पाद का खण्डवार वर्ष 2011–12 से 2015–16 तक 2011–2012 के भावों पर गत वर्षों से प्रतिशत अन्तर दर्शाया गया है।

तालिका संख्या 11.6

इस तालिका में भारत वर्ष के 15 प्रमुख राज्यों की प्रति व्यक्ति आय 1999–2000 , उत्तर प्रदेश एवं भारत की प्रति व्यक्ति आय वर्ष 2011–12 के स्थायी भावों पर वर्ष 2004–05 से 2015–16 तक दिये गये हैं। इस प्रकार भारत के प्रमुख राज्यों का तुलनात्मक अध्ययन किया जा सकता है।

11- State Income

State Income estimates are by and large, regarded as economic barometer which measures overall health of State's economy. State Income estimates are being prepared since 1948-49. State domestic product estimates are being prepared by the Economics & Statistics Division, State Planning Institute, Uttar Pradesh in consultation with the Central Statistical Organisation Generally the state domestic products estimates are prepared according to the methodology given in "Methodology of State Income Estimates of U.P. (revised series)". Changes adopted in methodology (concepts and coverage) indicated in the appendix- "Notes on methodology" in the concerned publication of "State Income Estimates, Uttar Pradesh."

The present issue of Statistical Abstract, Uttar Pradesh contains six tables on State Domestic Products on 2011-12 base year for 2011-12 to 2015-16.

Table 11.1

This table contains state and per capita domestic products on factor cost and its indices in U.P. since 2011-12 to 2015-16 both at constant (2011-12) and current prices.

Table 11.2

This table presents the net domestic products estimates at factor cost by each sector in Uttar Pradesh. These estimates have been calculated at current prices according to base Year 2011-12. The table shows data for the year 2011-12 to 2015-16.

Table 11.3

This table includes the net state domestic products at factor cost for each section in U.P. at constant prices of 2011-12 from the year 2011-12 to 2015-16 in this table.

Table 11.4

The indices of net state domestic products at factor cost for major sectors have been presented according to the new series. This table includes indices separately based on current prices and constant prices of 2011-12 from the year 2011-12 to 2015-16.

Table 11.5

This table presents the percentage change in net domestic products over previous year since 2012-13 to 2015-16. at 2011-12 prices for uttar pradesh and India..

Table 11.6

This table includes per capita income of 15 selected states of India at 2004-2005 prices, U.P. and India at 2004-05 since 2004-05 to 2015-16. Thus the table provides the comparable data for the major states of India.

12-कृषि

प्रस्तुत अंक के इस उपखण्ड के अन्तर्गत कृषि सम्बन्धी आंकड़ों को सात तालिकाओं में प्रस्तुत किया गया है, जिसके अन्तर्गत भूमि उपयोगिता, फसलों के अन्तर्गत क्षेत्रफल, उत्पादन, औसत उपज, रसायनिक उर्वरकों का वितरण, कृषि उत्पादन के परिमाण सूचकांक, क्रियात्मक जोतों की संख्या व क्षेत्रफल तथा कृषि उपकरण एवं यन्त्र सम्बन्धी सूचनायें सम्मिलित की गयी हैं। सूचनाओं को अधिक व्यापक एवं उपयोगी बनाने तथा प्रगति की प्रवृत्ति का तुलनात्मक अध्ययन उपलब्ध कराने की दृष्टि से राज्यस्तर के आंकड़ें 1950-51 से प्रस्तुत किये गये हैं। नवीनतम उपलब्ध नवीनतम वर्ष की सूचनाओं को जिलेवार प्रस्तुत किया गया है। इस उपखण्ड में सम्मिलित सूचनाओं का तालिकावार संक्षिप्त विवरण निम्न प्रकार है।

तालिका संख्या 12.1

इस तालिका के अन्तर्गत भूमि उपयोगिता के आंकड़ें प्रस्तुत किये गये हैं। जिसके अन्तर्गत प्रतिवेदित क्षेत्रफल, बन के अन्तर्गत क्षेत्रफल, कृषि अयोग्य भूमि (परती को छोड़कर), अन्य कृषि भूमि, परती भूमि, वास्तविक बोया गया क्षेत्रफल, एक से अधिक बार बोया गया क्षेत्रफल, सकल बोया गया क्षेत्रफल एवं फसल सघनता सम्बन्धी सूचनायें सम्मिलित की गयी हैं। राज्य स्तर के आंकड़ें 1950-51 से दिये गये हैं, जबकि नवीनतम उपलब्ध वर्ष 2014-15 की सूचनायें जनपदवार भी प्रदर्शित की गयी हैं।

तालिका संख्या 12.2

इस तालिका में उत्तर प्रदेश में प्रमुख फसलों के अन्तर्गत क्षेत्रफल, उत्पादन एवं औसत उपज के जिलेवार आंकड़ें प्रस्तुत किये गये हैं। प्रगति की गति के तुलनात्मक अध्ययन की सुविधा उपलब्ध कराने की दृष्टि से राज्यस्तर के आंकड़ें 1950-51 से दिये गये हैं एवं नवीनतम उपलब्ध वर्ष 2014-15 की सूचनायें जनपदवार भी प्रदर्शित की गयी हैं।

तालिका संख्या 12.3

भारत वर्ष के विभिन्न राज्यों की प्रमुख फसलों की वर्ष 2014-15 की औसत उपज इस तालिका में प्रस्तुत की गयी है। इससे विभिन्न राज्यों की औसत उपज का तुलनात्मक अध्ययन किया जा सकता है।

तालिका संख्या 12.4

इस तालिका में कृषि गणना 2010-11 के आधार पर उत्तर प्रदेश में विभिन्न आकार वर्ग जोतों के अनुसार जोतों की जिलेवार संख्या तथा क्षेत्रफल दिया गया है। 1970-71 से 2010-11 की राज्य स्तर की सूचनायें भी सम्मिलित की गयी हैं।

तालिका संख्या 12.5

इस तालिका के अन्तर्गत उत्तर प्रदेश में जिलेवार रसायनिक उर्वरकों का वितरण प्रस्तुत किया गया है। राज्य स्तर की सूचनायें वर्ष 1950-51 से प्रस्तुत की गयी हैं जबकि नवीनतम उपलब्ध वर्ष 2009-10 तथा 2014-15 की सूचनायें जिलेवार प्रस्तुत की गयी हैं। ये सूचनायें कृषि निदेशालय उत्तर प्रदेश से प्राप्त की गयी हैं।

तालिका संख्या 12.6

वर्ष 2007 की पशु गणना जो पशुपालन निदेशालय, उ०प्र० द्वारा करायी गयी है, मे केवल पशु चालित कृषि उपकरण एवं यंत्रों की ही गणना की गयी है जबकि इनके पूर्व जो राजस्व परिषद, उ०प्र० द्वारा करायी गयी है, मे शक्ति चालित तथा पशु चालित कृषि उपकरण एवं यंत्रों की गणना की गयी थी । राज्यस्तर की सूचनायें पशुगणना वर्ष 1961 से प्रस्तुत की गयी हैं।

तालिका संख्या 12.7

इस तालिका में उत्तर प्रदेश में विभिन्न कृषीय उत्पादनों के परिमाण सूचकांक प्रस्तुत किये गये हैं। ये सूचकांक आधार वर्ष 2004-2005 पर आधारित हैं, परिणामतः वर्ष 2004-2005 का विभिन्न वस्तुओं का उत्पादन दर्शाते हुए परिमाण सूचकांक वर्ष 2010-11 से 2015-16 के प्रस्तुत किये गये हैं।

12 - Agriculture

The present issue includes agriculture statistics in seven tables under this section. The data presented in these tables relate to land utilization, area under main crops, production, average yield, distribution of chemical fertilizers volume indices of agricultural production, number and area of operational holdings and agricultural implements. To make the data more useful, the state figures have been given since the year 1950-51, while the districtwise break-ups have been provided for the latest available. The information given under these section are briefed as below:-

Table 12.1

This table includes reporting area for land utilization, area under forests, land not available for cultivation, other uncultivated lands (excluding fallows), fallow lands, Net area sown. Area sown more than once and total cropped area. Cropping intensity has also been shown in this table. State level figures have been provided since 1950-51 and districtwise figures have been given for the latest available year 2014-15

Table 12.2

This table presents the area production and average yield of important crops for each district separately for the year 2014-15. To facilitate the periodwise comparative study the state figures have been furnished since 1950-51.

Table 12.3

Statewise average yield of important crops in India for the year 2014-15 has been presented in this table. Thus this table facilitates comparable study of average yield of different states in India.

Table 12.4

Districtwise number of operational holdings and area by size groups in U.P. based on Agriculture census 2010-11 have been given in this table. The state figures for the agriculture censuses 1970-71 to 2005-06 have also been included in this table.

Table 12.5

This table includes the districtwise distribution of Chemical fertilizers in U.P. for the year 2014-15. State figures of distribution of chemical fertilizers have also been included in this table since 1950-51. These information have been procured from Agriculture Directorate U.P.

Table 12.6

This table presents the districtwise Agricultural Machinery and implements in U.P. according to animal operated cattle census 2007 whereas last year, animal and power operated cattle census 2003 was done by Board of Revenue, U.P. State level figures for agricultural machinery and implements have also been included since cattle census 1961 in this table.

Table 12.7

This table includes the volume indices of Agricultural Production in U.P. These indices are based on the production of 2004-2005 of the concerned commodities. These indices relate to the year 2010-11 to 2015-16.

13—सिंचाई

इस अध्याय के अन्तर्गत सिंचाई से संबंधित विभिन्न आंकड़े 4 तालिकाओं में जिलेवार प्रस्तुत किये गये हैं। इस उपखण्ड के अन्तर्गत सम्मिलित आंकड़ों का संक्षिप्त विवरण निम्न प्रकार हैं।

तालिका 13.1

इस तालिका के अन्तर्गत उत्तर प्रदेश में विभिन्न साधनों यथा(1) नहरें (2)राजकीय नलकूप (3)निजीनलकूप एवं कूप,(4) तालाब, झील एवं पोखर तथा (5)अन्य साधनों द्वारा शुद्ध सिंचित क्षेत्रफल के आंकड़ें वर्ष 1950—51 से दिए गये हैं तथा वर्ष 2014—15 के आंकड़ें जिलेवार दिये गये हैं।

तालिका 13.2

उत्तर प्रदेश में जिलेवार सम्पूर्ण सिंचित क्षेत्रफल सम्बन्धी सूचनायें इस तालिका में दी गयी हैं तथा इस तालिका में सम्पूर्ण बोये गये क्षेत्रफल से सम्पूर्ण सिंचित क्षेत्रफल का प्रतिशत एवं सिंचाई गहनता भी प्रदर्शित की गयी है। जिलेवार सूचनायें वर्ष 2014—15 से सम्बन्धित हैं।सिंचाई क्षेत्र में हुई प्रगति के अध्ययन की सुविधा प्रदान करने की दृष्टि से राज्य स्तर की सूचनायें वर्ष 1950—51 से इस तालिका में सम्मिलित की गयी हैं।

तालिका 13.3

इस तालिका के अन्तर्गत उत्तर प्रदेश में प्रमुख फसलों के अन्तर्गत जिलेवार सिंचित क्षेत्रफल के आंकड़ें प्रदर्शित किए गए हैं। राज्य स्तर की सूचनायें वर्ष 1950—51 से दी गयी हैं, जबकि जिलेवार सूचनायें केवल वर्ष 2014—15 से ही सम्बन्धित हैं।

तालिका 13.4

इस तालिका में उत्तर प्रदेश में चालित राजकीय नलकूप एवं निजी लघु सिंचाई की जिलेवार प्रगति दी गयी है, जिसमें चालित राजकीय नलकूप के अतिरिक्त निजी नलकूप, पक्के कुएं, एवं बोरिंग पम्पिंग सेटों को भी सम्मिलित किया गया है। उत्तर प्रदेश की सूचनायें वर्ष 2001—02 से सम्मिलित की गयी हैं, जबकि जिलेवार सूचनायें वर्ष 2014—15 से सम्बन्धित हैं।

13 - Irrigation

In this section, the districtwise data related to different items of irrigation have been given in 4 tables. The data included in this section are briefed as below:

Table 13.1

This table includes the net area irrigated by different sources in U.P. Area irrigated by canals Govt., Private. Tube-wells and wells. Tanks and Lakes, and other sources have been presented in this table. Districtwise data for the year 2014—15 has been included in this table.

Table 13.2

Districtwise gross area irrigated, and percentage of gross area irrigated to total gross cropped area have been presented in this table. The districtwise irrigation intensity have been also included in this table. To facilitate the comparable study of the trend of development under irrigation sector, the state figures have been given since 1950-51, while the districtwise figures related to latest available year 2014-15.

Table 13.3

This table includes the districtwise area irrigated under major crops in U.P. It presents the state level data since 1950-51, while the districtwise break-ups have been given for the year 2014-15.

Table 13.4

This table presents the districtwise number of State tubewells in operation. Private tubewells. Masonary wells and Pumping sets on surface water in U.P. State level figures have been shown since 2001-02 while the districtwise numbers have been given for the year 2014-15 .

14-पशुधन एवं दुग्धोद्योग

प्रस्तुत प्रकाशन के इस उपखण्ड में पशुधन एवं दुग्ध उद्योग से सम्बन्धित आंकड़ें प्रस्तुत किए गए हैं, जिसके अन्तर्गत पशुगणना, पशुपालन के अन्तर्गत अवस्थापना सम्बन्धी सुविधाएं, पशु संस्थाओं द्वारा किए गए कार्य तथा सहकारी विभाग द्वारा दूध एवं दुग्ध पदार्थों का वितरण सम्मिलित किया गया है। इस खण्ड में पांच तालिकाएं सम्मिलित की गयी हैं, जिनका संक्षिप्त विवरण निम्न प्रकार है।

तालिका 14.1

इस तालिका में उत्तर प्रदेश में पशुधन एवं कुक्कुटादि की जिलेवार संख्या दी गयी है। इसके आंकड़ें पशुगणना पर आधारित हैं। पशुगणना 2012 के आंकड़ें जिलेवार प्रस्तुत किये गये हैं। तुलनात्मक अध्ययन को सुविधाजनक बनाने के लिए उत्तर प्रदेश के पशुगणना 1961, 1966, 1972, 1978, 1982, 1988, 1993, 1997, 2003 तथा 2007, 2012 के आंकड़ें भी दिए गए हैं। इसमें गोजातीय, महिष जातीय, पशुओं, भेड़, बकरियों, घोड़े तथा टट्टूओं, सुअर, ऊंट एवं कुक्कुटादि पक्षियों की संख्या प्रदर्शित की गयी है।

तालिका 14.2

इस तालिका के अन्तर्गत उत्तर प्रदेश में पशु चिकित्सालयों, पशु औषधालयों, कृत्रिम गर्भाधान केन्द्र, भेड़, प्रजनन विकास केन्द्र, कुक्कुट प्रजनन फार्म एवं सुअर प्रजनन केन्द्रों की जिलेवार संख्या प्रस्तुत की गयी है। राज्यस्तर की सूचनायें वर्ष 1950-51 से प्रस्तुत की गयी हैं, जबकि वर्ष 2015.16 की सूचना जिलेवार प्रदर्शित की गयी हैं।

तालिका 14.3

पशु संस्थाओं द्वारा उत्तर प्रदेश में वर्ष 2015.16 में किए गए कार्यों की प्रगति को जिलेवार प्रदर्शित किया गया है, जिसके अन्तर्गत चिकित्सा, पशु बधियाकरण एवं टीकाकरण आदि सूचनाओं को सम्मिलित किया गया है। राज्य स्तर की सूचनायें वर्ष 1950-51 से प्रस्तुत की गयी हैं। इससे पशुपालन क्षेत्र में पिछले पांच दशकों में प्रदान की गयी सुविधाओं का तुलनात्मक मूल्यांकन किया जा सकता है।

तालिका 14.4

इस तालिका में उत्तर प्रदेश में सहकारी विभाग द्वारा दूध से बने पदार्थों का वितरण प्रदर्शित किया गया है। वर्ष 1970-71, 1980-81, 1990-91, 1995-96 तथा 2000-01 से 2015-16 तक के आंकड़ें प्रस्तुत किए गए हैं।

तालिका 14.5

उत्तर प्रदेश में प्रमुख केन्द्रों के माध्यम से सहकारी विभाग द्वारा वर्ष 2015-16 में वितरित किए गए दूध का वितरण प्रस्तुत किया गया है।

14- Animal Husbandry and Dairying

This section of present issue containing the data on cattle census Animal Husbandry and Dairying Five tables have been included in this section which are briefed as below:

Table 14.1:

This table presents the districtwise number of Live Stock and Poultry in U.P. based on the cattle census 2012. To facilitate comparative study the state level figures for the cattle censuses 1961, 1966, 1972, 1978, 1982, 1988, 1993, 1997, 2003 and 2007, 2012 have been given.

Table 14.2:

This table provides the number of veterinary hospitals, number of veterinary dispensaries, A.I. centres sheep and wool extension centre, Poultry breeding farms and Pig breeding farms., Districtwise data relate to the year 2015-16 and state level figures have been furnished since 1950-51.

Table 14.3: This table presents the accounts of work done by veterinary institutions for each district of Uttar Pradesh in the year 2015-16. To study the trends of increase in facilities provided under animal husbandry sector, the state level figures of Uttar Pradesh have also been furnished since 1950-51.

Table 14.4:

This table gives the quantity of milk, butter, cream, ghee and other milk products distributed by Cooperative Department in U.P. for the year 1970-71, 1980-81, 1990-91, 1995-96 and 2000-01 to 2015-16.

Table 14.5:

This table shows the distribution of milk by main centres set up by Co-operative Department in Uttar Pradesh for the year 2015-16.

15-वनोद्योग एवं लट्ठे बनाना

प्रस्तुत प्रकाशन के इस उपखण्ड में वन सांख्यिकी पांच तालिकायें प्रस्तुत की गयी हैं, जिनका संक्षिप्त विवरण निम्नानुसार है।

तालिका 15.1

इस तालिका के अन्तर्गत उत्तर प्रदेश में वनों का क्षेत्रफल 1950-51 से 2014-15 तक का प्रस्तुत किया गया है। कुल वन क्षेत्र को (1) वन विभाग के अधीन वन क्षेत्र एवं (2) अन्य वन क्षेत्र के अन्तर्गत वर्गीकृत करके पृथक-पृथक प्रस्तुत किया गया है। इस तालिका में वन विभाग के अधीन वन क्षेत्र का कुल वन से एवं राज्य के वन क्षेत्र का राज्य के कुल भौगोलिक क्षेत्र से प्रतिशत भी प्रस्तुत किया गया है।

तालिका 15.2

उत्तर प्रदेश में मुख्य वन उपज की मात्रा एवं मूल्य की वर्ष 1950-51 से 2014-15 तक की सूचना इस तालिका में प्रदर्शित की गयी है।

तालिका 15.3

इस तालिका में उत्तर प्रदेश के अग्निकाण्ड एवं पशुचराई से बचाये गये वन क्षेत्र के आंकड़े वर्ष 1950-51 से 2014-15 प्रस्तुत किए गये हैं।

तालिका 15.4

इस तालिका के अन्तर्गत उत्तर प्रदेश में यूकेलिप्टस, शीशम, टीक, खैर, मलवेरी, चीड़ एवं अन्य विविध वृक्षों के अन्तर्गत क्षेत्रफल प्रस्तुत किया गया है। ये आंकड़ें भी वर्ष 1950-51 से 2014.15 तक दिए गए हैं।

तालिका 15.5

इस तालिका के अन्तर्गत वन विभाग एवं वन निगम द्वारा वनों से प्राप्त कुल राजस्व एवं वनों पर व्यय वर्ष 1950-51 से 2014.15 तक दर्शाया गया है।

15- Forestry and Logging

This section of the present volume includes five tables on Forest statistics of Uttar Pradesh which are briefed as below:

Table 15.1:

This table presents the Forest area under the forest department. Area under other forests, Total forest area, percentage of forest area under forest department to total forest area, and percentage of forest area to geographical area of the State in Uttar Pradesh. The data have been provided in this table from 1950-51 to 2014-15

Table 15.2:

This table gives the total quantity and their total value of major forest products since 1950-51 to 2014-15 in Uttar Pradesh.

Table 15.3:

This table provides the forest area protected against Fire and Grazing since 1950-51 to 2014-15 in Uttar Pradesh.

Table 15.4:

This table shown the area under plantation of Eucalyptus, Sheesham, Teak, Khair Mulbery, Chir and miscellaneous plants in Uttar Pradesh. The data included in this table relates to the period from 1950-51 to 2014-15.

Table 15.5:

This table gives the gross revenue from the forest Department, forest Corporation alongwith the expenditure and surplus/deficit since 1950-51 to 2014-15.

16—मत्स्य पालन

इस खण्ड के अन्तर्गत उत्तर प्रदेश में मत्स्य विभाग के अन्तर्गत प्रबन्धित जल क्षेत्र, विभागीय जलाशयों में मत्स्य बीज (अंगुलिकाओं) का संचय एवं निजी क्षेत्र में मत्स्य बीज का वितरण, विभागीय जलाशयों में मत्स्य उत्पादन, फ्रेश वाटर एवं फिसेज कैच, उत्पादन एवं विपणन, सम्बन्धी सूचनायें वर्ष 1960-61 से 2015-16 तक की राज्य स्तर की प्रस्तुत की गई है।

16- Fisheries

Under this section, data on water area managed by Fisheries Department, collection of fingerlings in departmental ponds, distribution of fingerlings in private sector, Fish catch landing in departmental ponds, fresh water fish catch, total fish catch and landing and marketing of fish, have been provides from 1960-61 to 2015-16 under this Table.

17- ग्राम्य विकास एवं सहकारिता

प्रस्तुत प्रकाशन के इस उपखण्ड में ग्राम्य विकास एवं सहकारिता के विकास से सम्बन्धित आंकड़ें तेरह तालिकाओं में प्रस्तुत किए गए हैं, जिनका संक्षिप्त विवरण निम्नवत् है।

तालिका 17.1

इस तालिका में उत्तर प्रदेश में जिलेवार कार्यरत विकास खण्डों की संख्या, 2013 एवं 2011 की जनगणना के अनुसार आबाद ग्रामों की संख्या, क्षेत्रफल, विकास खण्डों की जिलेवार ग्रामीण जनसंख्या तथा पेयजल सुविधायुक्त ग्रामों का कुल आबाद ग्रामों से प्रतिशत दर्शाया गया है।

तालिका 17.2

इस तालिका में उत्तर प्रदेश में प्रमुख मदों के अनुसार ग्राम्य विकास योजनाओं पर राजकीय व्यय प्रस्तुत किया गया है। इन प्रमुख मदों पर वर्ष 2010-11 व 2011-12 का वास्तविक व्यय 2013-14 का पुनरीक्षित अनुमान एवं 2015-16 का आय-व्ययक अनुमान दिखलाये गये हैं।

तालिका 17.3

इस तालिका में उत्तर प्रदेश में जिलेवार शीर्ष सहकारी समितियों की संख्या जिला केन्द्रीय सहकारी बैंकों की संख्या, कृषीय सहकारी ऋण, केन्द्रीय उपभोक्ता भण्डारों की संख्या, जिला सहकारी संघों की संख्या, गन्ना आपूर्ति सहकारी समितियों, दुग्ध आपूर्ति सहकारी समितियां, आवास समितियां, कृषि विक्रय समितियां प्रारम्भिक उपभोक्ता भण्डार आदि की संख्या प्रस्तुत की गई हैं।

तालिका 17.4

उत्तर प्रदेश में प्रारम्भिक कृषि ऋण समितियों से सम्बन्धित कतिपय आंकड़ें वर्ष 1960-61 से इस तालिका में प्रस्तुत किए गए हैं, जिसके अन्तर्गत समितियों की संख्या, सदस्यता, प्रदत्तअंश, पूंजी, निक्षेप उधार/बकाया, वसूल किया गया तथा बकाया ऋण सम्बन्धी सूचनायें सम्मिलित की गयी हैं।

तालिका 17.5

इस तालिका में उत्तर प्रदेश में प्रारम्भिक अकृषीय ऋण समितियों के उन्हीं मदों के आंकड़ें वर्ष 1960-61 से प्रस्तुत किए गए हैं। जिन मदों के आंकड़ें तालिका संख्या 17.5 में कृषीय ऋण समितियों के लिए प्रस्तुत किए गए हैं।

तालिका 17.6

इस तालिका में सहकारी ग्राम विकास बैंकों के कतिपय आंकड़ें प्रस्तुत किए गये हैं। वास्तव में ये आंकड़ें उत्तर प्रदेश सहकारी ग्राम विकास बैंकों की शाखाओं से सम्बन्धित हैं। इसके अन्तर्गत बैंकों की (शाखाओंकी) संख्या उनकी सदस्यता, अंश पूंजी, रक्षित तथा अन्य निधियाँ, क्रियाशील पूंजी, निक्षेप अन्य उधार वितरित ऋण बकाया ऋण सम्बन्धी सूचनायें सम्मिलित की गयी है। यह सूचनाएँ 1960-61 से 2015-16 तक की हैं।

तालिका 17.7

इस तालिका में उत्तर प्रदेश में जिला/केन्द्रीय सहकारी बैंकों के कतिपय आंकड़ें प्रस्तुत किए गए हैं, जिसके अन्तर्गत बैंकों की संख्या, शाखाओं की संख्या सदस्यता प्रदत्त अंश पूंजी, रक्षित तथा अन्य निधियाँ क्रियाशील पूंजी, निक्षेप अन्य उधार वितरित ऋण बकाया ऋण सम्बन्धी सूचनायें सम्मिलित की गयी हैं।

तालिका 17.8

उत्तर प्रदेश कोआपरेटिव फेडरेशन लिमिटेड से सम्बन्धित सदस्यता प्रदत्त अंश पूंजी, रक्षित तथा अन्य निधियाँ, क्रियाशील पूंजी, कुल विक्रय, कृषि उत्पादन का विपणन, कृषि आवश्यकताएं वितरित उपभोक्ता वस्तुएं एवं लाभ तथा हानि की सूचनाएं इस तालिका में प्रस्तुत की गयी हैं।

तालिका 17.09

इस तालिका में उत्तर प्रदेश में आवास समितियों से सम्बन्धित आंकड़ें वर्ष 1979-80 से 2015-16 अवधि तक के प्रस्तुत किए गए हैं, जिसके अन्तर्गत आवास समितियों की संख्या, सदस्यता, निजी पूंजी, कार्यशील पूंजी, संदर्भित वर्ष के अन्त में निर्मित भवनों की संख्या, लाभ तथा हानि वाली समितियों की संख्या तथा लाभ तथा हानि सम्बन्धी सूचनाएं सम्मिलित की गयी है।

तालिका 17.10

इस तालिका में सहकारी दुग्ध समितियों सम्बन्धी आंकड़े दिए गए हैं, जिसके अन्तर्गत समितियों की संख्या, सदस्यता, प्रदत्त, अंश पूंजी, दुग्ध एवं दुग्ध उत्पाद के विक्रय सम्बन्धी सूचनाएं दी गयी हैं। इस तालिका में वर्ष 1979-80 से 2015-16 तक की अवधि के आंकड़ें दिए गए हैं।

17- Rural Development and Co-operation

Data relating to rural development and co-operation have been presented in the section of the present issue. This section includes thirteen tables which are briefed as below:

Table 17.1:

This table presents the districtwise number of blocks 2013 and rural area and rural population according to 2011 census and water facilities to inhabited villages have been included in this table.

Table 17.2:

This table includes the government expenditure on rural development programmes by major heads in Uttar Pradesh. It gives the actual expenditure for the year 2010-11 & 2011-12. Revised expenditure for the year 2013-14 and budget estimated of expenditures for the year 2015-16 have also been provided.

Table 17.3:

This table provides the districtwise number of co-operative societies and banks classified by types in Uttar Pradesh. It includes the number of Apex societies, number of district central co-operative banks, Agricultural co-operative credit societies, Central co-operative stores number of district co-operative federation,

number of cane supply co-operative societies milk supply societies. Housing societies, Marketing societies, primary consumer stores etc.

Table 17.4:

This table gives the selected statistics of Primary agricultural co-operative credit societies in U.P. since 1960-61. It includes the number of societies , membership, share capital, working capital, deposits, Borrowings and outstanding, loan recovered and outstanding.

Table 17.5:

Similar to table 17.5 this table presents the selected statistics relating to non-agricultural primary credit co-operative societies in U.,P. since 1960-61.

Table 17.6:

This table presents, the selected statistics of U.P. co-operative village development bank. Actually the data presented in this table pertain to the branches of Uttar Pradesh, Co-operative village development Bank. It includes number of banks i.e. branches of U.P. co-operative gram development bank, their membership, share capital, Reserve Funds, working capital and loan advanced etc. These information relate to the years since 1960-61 to 2015-16.

Table 17.7:

This table includes selected statistics of District/Central Co-operative banks in Uttar Pradesh, Number of banks, their branches membership paid up share capital, reserved and other funds, working capital, deposits, outstanding credit and, loans advanced etc. also been shown in the table.

Table 17.8:

This table contains data relating to U.P. Co-operative Federation and shows the information relating to membership, paid up share capital, reserved and other funds, working capital, total sales marketing of agricultural produces, Agriculture needs, value of consumers goods distributed profit and loss of the Federation.

Table 17.9:

This table provides the selected statistics of Housing co-operative societies in Uttar Pradesh, which includes the number of co-operative housing societies, membership, paidup, share capital owned capital, working capital number of houses constructed at the end of year, number of societies giving profit or incurring losses etc. The data relate to the period from 1979-80 to 2015-16.

Table 17.10:

This table presents the selected statistics of Dairy and Milk Supply co-operative societies in Uttar Pradesh, which includes number of societies, membership, paid up share capital and sales of milk and milk products. The data for the period 1979-80 to 2015-16 have been presented in this table.

18— खनिकर्म एवं खान खोदना

इस परिच्छेद में केवल एक तालिका प्रस्तुत की गयी है, जिसके अन्तर्गत बाक्साइट, डायस्पोर, डोलोमाइट, जिप्सम, चूने का पत्थर, मैग्नेसाइट, ओकर, फास्फोराइट,

पाइरोफाइलाइट सिल्का सैण्ड, स्टीटाइट, एण्डलूसाइट, तथा कोयला के उत्पादन की मात्रा एवं उनके उत्पादन का मूल्य वर्ष 1997 से 2015 की अवधि तक सम्मिलित किया गया है।

18- Mining and Quarrying

This section presents only one table which includes the quantity and value of production of Bauxite, Diaspore, Dolomite, Gypsum, Limestone, Magnesite, Ochre, Phosphorite, Pyrophyllite, silicasand and, Steatite and Aundlusite etc. since 1997 to 2015.

19— विनिर्माण

इस खण्ड के अन्तर्गत तीन तालिकाएं प्रस्तुत की गयी हैं, जिसका विवरण निम्न प्रकार है।

तालिका संख्या 19.1

इस तालिका में उत्तर प्रदेश में जिलेवार पंजीकृत एवं विवरण पत्र प्रस्तुत करने वाली इकाइयों की संख्या, इन इकाइयों में कुल रोजगार, कुल विनियोजन, कुल निर्गत मूल्य एवं शुद्ध आवर्धित मूल्य सम्बन्धी सूचनायें प्रस्तुत की गयी हैं। तुलनात्मक अध्ययन की दृष्टि से राज्यस्तरीय आंकड़ें वर्ष 1971-72 से प्रस्तुत किए गये हैं, जबकि वर्ष 2012-13 की सूचनाओं को जिलेवार प्रस्तुत किया गया है।

तालिका संख्या 19.2

इस तालिका में उत्तर प्रदेश में औद्योगिक वर्गीकरण के अनुसार औद्योगिक उत्पादन के सूचकांक सम्मिलित किए गये हैं। तालिका 19.2(क) में प्रस्तुत सूचकांकों का आधार वर्ष 1993-94 है तथा वर्ष 2003-04 से 2006-07 तक के सूचकांक दिए गए हैं। तालिका 19.2(ख) में प्रस्तुत सूचकांकों का आधार वर्ष 1999-00 है तथा वर्ष 2009-10 से 2015-16 तक के सूचकांक दिए गए हैं।

तालिका संख्या 19.3

इस तालिका में उत्तर प्रदेश में औद्योगिक आस्थानों की सूचना वर्ष 1990-91 से वर्ष 2015-16 तक की प्रस्तुत की गयी है। इसमें औद्योगिक आस्थानों, शैडों, प्लाटों की संख्या तथा रोजगार में लगे व्यक्तियों की संख्या दर्शायी गयी है।

19- Manufacturing

This section includes three tables which are briefed as below:

Table 19.1:

This table gives the districtwise number of registered factories, number of factories submitting the returns, total employment, total investment, total output and net value added in Uttar Pradesh. State figures have been given since 1970–71 while the districtwise figures have been given for the year 2012-2013.

Table 19.2:

The 19.2(A) table includes the Index of Industrial Production according to Industrial classification in Uttar Pradesh for the year 2003–04 to 2006-07 having base year 1993-94. The 19.2(B) table includes the Index of Industrial Production according to Industrial classification in Uttar Pradesh for the year 2009–10 to 2015-16 having base year 1999-2000.

Table 19.3:

This table presents the information regarding Industrial Estate in UP for the years since 1990-1991 to 2015-16 which includes no. of Estates, sheds & plots, and persons employed.

20— विद्युत एवं ऊर्जा

इस खण्ड के अन्तर्गत विद्युत एवं ऊर्जा विषयक तीन तालिकायें सम्मिलित की गयी हैं, जिनका संक्षिप्त विवरण निम्नप्रकार है।

तालिका संख्या 20.1

इस तालिका में उत्तर प्रदेश में विद्युत की अधिष्ठापित संयंत्र क्षमता एवं विद्युत उत्पादन की सूचना वर्ष 1950–51 से सम्मिलित की गयी हैं। इसमें जल, ताप, डीजल एवं गैस पर आधारित अधिष्ठापित क्षमता एवं उत्पादन पृथक-पृथक दिखाया गया है।

तालिका संख्या 20.2

इस तालिका में उत्तर प्रदेश में उपयोगितानुसार विद्युत ऊर्जा उपभोग तथा कुल उपभोक्ताओं की संख्या वर्ष 1950–51 से प्रस्तुत किया गया है। विद्युत ऊर्जा का उपभोग निम्न उपयोगों में पृथक-पृथक प्रस्तुत किया गया है।

1. घरेलू ऊष्मा, लघु शक्ति प्रकाश एवं पंखे 2. वाणिज्यिक ऊष्मा 3. औद्योगिक शक्ति(क) निम्न एवं मीडियम वोल्ट(ख) उच्च वोल्ट 4. सार्वजनिक प्रकाश 5. रेल 6. सार्वजनिक जलकल एवं सफाई 7. कृषि और 8. विविध

विद्युत ऊर्जा का श्रेणीवार उपभोग तथा कुल उपभोक्ताओं की वर्ष 2015–16 की सूचना जनपदवार भी दी गयी है।

तालिका संख्या 20.3

इस तालिका के अन्तर्गत उत्तर प्रदेश में विद्युतीकृत नगर एवं ग्रामों की जिलेवार संख्या प्रदर्शित की गयी है। विद्युतीकरण में हुए विकास की प्रगति का अध्ययन करने के

लिए राज्य स्तर के आंकड़ें 1950-51 से प्रस्तुत किये गये हैं जबकि 2015-16 की सूचनायें जिलेवार प्रस्तुत की गयी हैं। वर्तमान में प्रदेश के सभी नगर विद्युतीकृत है।

20- Electricity and Power

This section of the publication includes three tables on Electricity and Power which are briefed as below:

Table 20.1 :

This table presents the installed capacity and Electricity generated in Uttar Pradesh since 1950-51. The installed capacity and generation Hydro, Thermal, Diesel and Gas electricity have been presented separately.

Table 20.2 :

This table gives the consumption data of Electricity power by the following uses and total consumers of all uses in Uttar Pradesh since the year 1950-51.

- (1) Domestic heat small power, light and fans.
- (2) Commercial heat,
- (3) Industrial power (i) Low Medium volt (ii) High volt.
- (4) Public lighting.
- (5) Traction.
- (6) Public water works and sewerage pumping.
- (7) Agriculture and
- (8) Miscellaneous.

The districtwise Consumption of electricity by its uses and total consumers for 2015-16 are also given in the table.

Table 20.3 :

This table includes districtwise number of towns and inhabited villages, number of villages electrified and percentage of villages electrified to total inhabited villages in Uttar Pradesh. To provide the facility of comparable study the state's figures have been given since 1950-51, while the districtwise figures are given for the latest available year 2015-16. All towns of the state are electrified in the present time.

21- निर्माण

इसमें केवल एक तालिका की संरचना की गयी है, जिनका संक्षिप्त विवरण निम्नवत् है।

तालिका संख्या 21.1

इस तालिका में उत्तर प्रदेश में भवन निर्माण सम्बन्धी आवश्यक वस्तुओं के जिलेवार फुटकर भाव प्रस्तुत किये गये हैं। इसके अन्तर्गत ईट प्रथम श्रेणी, सीमेन्ट, बालू (अव्वल), चूना सफेद (अनस्लेक्ड), सरिया, सी0पी0 सागौन एवं साल लकड़ी के भाव सम्मिलित किये गये हैं। ये भाव वर्ष 2013, 2014 तथा 2015 से सम्बन्धित हैं।

21 - Construction

Only one table has been designed, the description of which is briefed as below:

Table 21.1 :

This table presents the districtwise retail prices of essential items relating to construction of buildings in U.P. Which includes bricks number one, Cement, Sand (fine) White Lime (Unslacked), Saria and C.P. Sagon & Sal Woods etc. for the year 2013, 2014 and 2015.

22—व्यापार

इस खण्ड के अन्तर्गत उत्तर प्रदेश से चुनी हुयी वस्तुओं का (रेल एवं नदी द्वारा) भारत के अन्य राज्यों को निर्यात तथा उत्तर प्रदेश में कतिपय चुनी हुयी वस्तुओं का अन्य राज्यों से आयात सम्बन्धी आंकड़ें प्रस्तुत किए गए हैं।

तालिका संख्या 22.1

इस तालिका के अन्तर्गत चुनी हुयी 72 वस्तुओं के रेल एवं नदी द्वारा उत्तर प्रदेश से अन्य राज्यों को निर्यात के आंकड़ें प्रस्तुत किए गए हैं।

तालिका संख्या 22.2

इस तालिका के अन्तर्गत भी चुनी हुयी 72 वस्तुओं के रेल एवं नदी द्वारा भारत के अन्य राज्यों से उत्तर प्रदेश को आयात के आंकड़ें प्रस्तुत किए गये हैं।

22 - Trade

This section includes the export and import of selected commodities from U.P. to other states and from other states to Uttar Pradesh in India respectively.

Table 22.1 :

This table includes the data relating to seventy two selected commodities which were exported from U.P. to other states of India by rail and river.

Table 22.2 :

This table presents the import data relating to seventy two commodities by rail and river to Uttar Pradesh from other states of India.

23—परिवहन

इस खण्ड के अन्तर्गत परिवहन सम्बन्धी कुछ अधिक व्यापक आंकड़ों को प्रस्तुत करने का प्रयास किया गया है। परिवहन के अन्तर्गत हुए विकास को परिलक्षित करने के लिए एवं तुलनात्मक अध्ययन की सुविधा के लिए नवीनतम वर्ष के अतिरिक्त पूर्व वर्षों के आंकड़ें भी प्रस्तुत किए गये हैं। इस खण्ड में चार तालिकाएं सम्मिलित की गई हैं। जिनका संक्षिप्त विवरण निम्नवत् है:—

तालिका 23.1

इस तालिका में उत्तर प्रदेश में पंजीकृत तथा सड़क पर चालित यात्री एवं माल हेतु मोटर गाड़ियों की संख्या अलग-अलग 1970-71 से प्रस्तुत की गयी है। यात्री मोटर गाड़ियों के अन्तर्गत बस, कार एवं स्टेशन वैगन, यात्री, जीप, टैक्सी तीन पहिये तथा दो पहिये वाले वाहन सम्मिलित किये गये हैं। माल हेतु पंजीकृत मोटर गाड़ियों के अन्तर्गत चार अथवा चार से अधिक पहिये वाले वाहन ट्रैक्टर एवं टेलर आदि सम्मिलित किये गये हैं।

तालिका 23.2

इस तालिका के अन्तर्गत उत्तर प्रदेश सड़क परिवहन निगम की वाणिज्यिक शाखा की प्रगति वर्ष 1990-91 से दर्शायी गई है, जिसके अन्तर्गत चालित बसों की कुल संख्या, कुल ले जाये गये यात्रियों की संख्या, कार्यरत कर्मचारी, कुल प्राप्तियाँ, कुल व्यय एवं कुल लाभ/हानि की सूचनायें सम्मिलित की गयी हैं।

तालिका 23.3

उत्तर प्रदेश में सार्वजनिक निर्माण विभाग द्वारा संघृत सड़कों की जिलेवार लम्बाई दी गयी है। सड़कों की लम्बाई के राज्य स्तर आंकड़ें वर्ष 1990-91 से प्रस्तुत किए गये हैं, जबकि नवीनतम उपलब्ध वर्ष 2015-16 के आंकड़ें जिलेवार प्रस्तुत किये गये हैं। इस तालिका के अन्तर्गत पेन्टेड, सीमेण्ट, कंक्रीट व वाटर बाउन्ड सीमेण्ट, कंक्रीट सड़कों की पृथक-पृथक सूचना भी दर्शायी गयी है साथ ही प्रति हजार वर्ग किलोमीटर क्षेत्र एवं प्रति लाख जनसंख्या पर पक्की सड़कों की लम्बाई तथा सड़कों से जुड़े ग्रामों की संख्या भी दी गयी है।

तालिका 23.4

इस तालिका के अन्तर्गत उत्तर प्रदेश में रेल मार्गों की कुल लम्बाई 31 मार्च की स्थिति के अनुसार वर्ष 1970-71 से प्रस्तुत की गयी है । बड़ी लाइन (1.676मी), छोटी लाइन (1.000मी) तथा संकरी लाइन (0.762मी, 0.610मी) की लम्बाई पृथक-पृथक भी दी गयी है ।

23 - Transport

Attempts have been made to present more exhaustive data pertaining to transport in this section of this issue. To facilitate the comparative study on development works of Transport section the data have been given since 1970-71. Four tables are included in this section which are briefed as below:

Table 23.1 :

This table gives number of registered and on road Motor vehicles registered since 1970-71 in Uttar Pradesh. Under registration of passenger, vehicles, the number of buses, cars and Station wagons passenger, jeeps, Taxies, three wheelers and two wheelers have been given while the goods vehicles include, four wheelers and above, three wheelers, tractors and trailers etc.

Table 23.2 :

This table shows the progress of commercial wing of Uttar Pradesh State Roadways Transport Corporation from 1990-91 It includes total fleet on road, total number of passengers carried, total staff, total receipts, total expenditure and loss or profit of the corporation.

Table 23.3 :

This table provides the districtwise road length maintained by P.W.D. in Uttar Pradesh. Data of road length for the state as a whole have been given since 1990-91, while the districtwise figures have been given for the latest available year 2015-16 Black topped and water bound roads have also been shown separately, Road length per thousands sq. meters and road length per lakh of population, number of villages connected with roads, have also been shown in the table.

Table 23.4:

This table gives the railway route length in Uttar Pradesh since 1970-71. Railway route length of broad gauge (1.676m), Meter gauge (1.000m) and Narrow gauge(0.762m, 0.610m) have been shown separately.

24—विपणन एवं भण्डारण

इसके अन्तर्गत राज्य में विपणन एवं भण्डारण की सुविधाओं के विकास सम्बन्धी आंकड़ें प्रस्तुत किये गये हैं। इस उपखण्ड के अन्तर्गत छः तालिकायें सम्मिलित की गयी हैं।

तालिका 24.1

उत्तर प्रदेश में कृषकों को उनके उत्पादन के विपणन की सुविधा उपलब्ध कराने एवं उत्पादन का सही एवं उचित मूल्य दिलाने एवं बिचौलिए से बचाने के लिए राज्य कृषि उत्पादन मण्डी परिषद उत्तर प्रदेश का गठन किया गया। इस तालिका में कृषि उत्पादन मण्डी परिषद द्वारा संचालित मण्डियों एवं उपमण्डियों की जिलेवार संख्या दी गयी है।

तालिका 24.2

इस तालिका में उत्तर प्रदेश की नियमित मण्डियों में कृषि वस्तुओं के वर्ष 1980-81 से 2015-16 तक की वार्षिक आवक की सूचना दी गयी है। इसमें गेहूँ, चना, जौ, चावल, धान, ज्वार, बाजरा, मक्का, अरहर, गुड़, सरसों, मूँगफली, अलसी, एवं आलू आदि वस्तुओं को सम्मिलित किया गया है।

तालिका 24.3

इस तालिका में उत्तर प्रदेश में अभिकरणवार भण्डारण की इकाईयों एवं उनकी भण्डारण क्षमता सम्बन्धी सूचनायें वर्ष 1960-61 से 2015-16 तक की प्रस्तुत की गयी हैं।

तालिका 24.4

इस तालिका में उत्तर प्रदेश में राज्य सरकार के स्वामित्व वाले भण्डारों की संख्या उनके भण्डारण क्षमता सम्बन्धी आंकड़ें प्रस्तुत किये गये हैं। ये सूचनायें जिलेवार दी गयी हैं तथा वर्ष 2006-07 से वर्ष 2015-16 की अवधि से सम्बन्धित है।

तालिका 24.5

इस तालिका के अन्तर्गत अभिकरणवार धान एवं गेहूँ की अधिप्राप्ति के आंकड़ें वर्ष 1980-81 से 2015-16 वर्ष तक की अवधि के प्रस्तुत किए गए हैं। विभिन्न एजेन्सियों में राज्य सरकार, उत्तर प्रदेश सहकारी संघ, उत्तर प्रदेश खाद्य तथा आवश्यक वस्तु निगम उत्तर प्रदेश राज्य एग्री इण्डस्ट्रियल कारपोरेशन, विकास निगमों एवं भारतीय खाद्य निगम को सम्मिलित किया गया है।

तालिका 24.6

उत्तर प्रदेश में नगरीय एवं ग्रामीण क्षेत्रों में सार्वजनिक वितरण प्रणाली के अन्तर्गत सरकारी सस्ते गल्ले की दुकानों की संख्या पृथक-पृथक प्रस्तुत की गयी है। इन दुकानों से उत्तर प्रदेश में उपभोक्ताओं को सस्ते और नियंत्रित मूल्य पर चीनी एवं खाद्यान्न उपलब्ध कराया जाता है।

24 - Marketing and Storage

This section provides the data relating to the developmental activities of marketing and storage facilities in Uttar Pradesh. This section includes six tables which are briefed below:

Table 24.1 :

To provide facilities of marketing of agricultural produce to eliminate the middlemen and ensure the proper value to the farmers of their produce, the Krishi Utpadan Mandi Parishad, Uttar Pradesh has been established. This table gives the number of Mandies and submandies for each district in Uttar Pradesh.

Table 24.2 :

This table presents the annual arrivals of Agricultural commodities in regulated markets in Uttar Pradesh for the year 1980-81 to 2015-16. The arrivals of wheat, Gram, Barley, Rice, Paddy, Jwar, Bajra, Maize, Arhar, Peas, Gur, Mustard Seed, Ground nut, Linseed and Potato have been given in this table.

Table 24.3 :

This table gives the agencywise number of storage units and their capacity in U.P., since 1960-61 to 2015-16

Table 24.4 :

This table provides the districtwise number and capacity of State owned warehouses for the year 2006-07 to 2015-16 in Uttar Pradesh.

Table 24.5 :

This table shows the procurement of Paddy and Wheat by different agencies in Uttar Pradesh for the years 1980-81 to 2015-16. Different agencies include, State Government U.P. Co-operative Federation, U.P. State food and essential commodities corporation, U.P. State Agro-Industrial Corporation Developmental Corporation and Food Corporation of India etc.

Table 24.6 :

This table presents the number of fair price shops under Public Distribution System (P.D.S.) in U.P. in rural and urban areas separately. The sugar and other essential commodities like foodgrains are made available to consumers on the cheaper rates fixed by the Government.

25—संचार

इस उपखण्ड में केवल एक तालिका सम्मिलित की गयी है, जिसके अन्तर्गत डाकघरों की ग्रामीण एवं नगरीय क्षेत्रवार, तारघरों की संख्या दी गयी हैं। टेलीफोन एक्सचेंजों की संख्या तथा कार्यरत टेलीफोन कनेक्शन , इन्टरनेट सब्सक्राइबर , डब्ल्यू एल, एल फिक्सड कनेक्शन, डब्ल्यू एल, एल मोबाइल कनेक्शन सम्बन्धी सूचनायें बी० एस० एन० एल० की दी गयी हैं। राज्य स्तर की सूचनायें वर्ष 1960—61से प्रस्तुत की गयी हैं जबकि नवीनतम वर्ष 2015—16 की सूचनायें जिलेवार भी दी गयी है।

25 - Communication

In this chapter only one table has been presented which gives the number of post offices, number of telegraph offices where as number of telephone exchanges and number of working telephone connections, internet subscribers, W.L.L. fixed connections, W.L.L. mobile connections is given by BSNL. The state figures have been presented since 1960-61 to facilitate the comparable study while the districtwise information have been given for the latest available year 2015-16.

26—पर्यटन एवं नागरिक उड़डयन

इस प्रदेश में नागरिक उड़डयन सम्बन्धी अधिक उपयोगी आंकड़ें उपलब्ध न हो पाने के कारण इस परिच्छेद में उपलब्ध आंकड़ों के आधार पर पर्यटन सम्बन्धी केवल दो तालिकाएं सम्मिलित की गयी है जिनका संक्षिप्त विवरण निम्न प्रकार है।

तालिका 26.1

इस तालिका में उत्तर प्रदेश में प्रमुख पर्यटन स्थलवार पर्यटकों की सूचना प्रस्तुत की गयी है। यह सूचना वर्ष 1981 से 2015 तक की अवधि से सम्बन्धित है।

तालिका 26.2

इस तालिका में उत्तर प्रदेश तथा भारत में आने वाले विदेशी पर्यटकों की संख्या तथा अर्जित विदेशी मुद्रा की सूचनायें सम्मिलित की गयी है। ये सूचनायें वर्ष 1980 से 2016 तक की अवधि से सम्बन्धित हैं।

26 - Tourism and Civil Aviation

The useful data on civil aviation is not available in this state, hence only two tables containing the data on tourism have been added.

Table 26.1:

This table presents the districtwise important tourist spots and number of tourists visiting them in Uttar Pradesh from the year 1981 to 2016.

Table 26.2:

This table gives the number of foreigner tourists visiting Uttar Pradesh and India. This table also gives an accounts of foreign currency earned. The data have been given for the years 1980 to 2016.

27—श्रम एवं रोजगार

इस समय श्रम सांख्यिकीय एवं रोजगार सम्बन्धी आंकड़ों का बहुत महत्व है। प्रकाशन के इस उपखण्ड में श्रम एवं रोजगार से सम्बन्धी व्यापक एवं उपयोगी सूचनायें 16 तालिकाओं में प्रस्तुत की गयी हैं जिनका संक्षिप्त विवरण दिया जा रहा है।

तालिका 27.1

इस तालिका में उत्तर प्रदेश में वाणिज्यिक प्रतिष्ठानों, दुकानों तथा होटल एवं जलपान गृहों की संख्या तथा उनमें कार्यरत कर्मचारी सम्बन्धी सूचना वर्ष 1981-82 से 2012-13 तक प्रस्तुत की गयी है।

तालिका 27.2

इस तालिका के अन्तर्गत उत्तर प्रदेश में वर्ष 2012-13 में उद्योग वर्गानुसार विवरण पत्र प्रस्तुत करने वाले पंजीकृत कारखानों की संख्या तथा उनमें कार्यरत प्रतिदिन औसत श्रमिकों की संख्या दी गयी है। इनमें ऐसे सभी कारखानों को सम्मिलित किया गया है जो कारखाना अधिनियम 1948 के अन्तर्गत पंजीकृत है तथा वार्षिक रिटर्न प्रस्तुत करते हैं।

तालिका 27.3

इस तालिका में 31 दिसम्बर, 2004 की स्थिति के अनुसार उत्तर प्रदेश में पूर्णकालिक अनुसूचित जाति एवं अनुसूचित जनजाति के कर्मचारियों की संख्या सेवा वर्गानुसार प्रथम, द्वितीय, तृतीय, एवंचतुर्थ श्रेणियों की पृथक-पृथक प्रस्तुत की गयी है। प्रत्येक सेवा वर्ग में अनुसूचित जातियों एवं अनुसूचित जनजातियों का प्रतिनिधित्व इन जातियों के कर्मचारियों का कुल कर्मचारियों के प्रतिशत के रूप में दिखाया गया है।

तालिका 27.4 द्वारा जिलेवार पंजीकरण एवं रोजगार से लगाने सम्बन्धी कार्य के प्रगति के आंकड़ें वर्ष 1991 से इस तालिका के अन्तर्गत उत्तर प्रदेश में रोजगार दफ्तरों प्रस्तुत किए गये हैं। इसमें पंजीबद्ध अभ्यर्थियों की संख्या वर्ष में सूचित रिक्त स्थान, प्रार्थी जिनको काम दिलाया गया तथा वर्ष के अन्त में चालू पंजिका में अभ्यर्थी सम्बन्धी सूचनायें वर्ष 2015 की जिलेवार दी गयी हैं जबकि राज्य स्तर की सूचना वर्ष 1991 से दी गयी है।

तालिका 27.5

इस तालिका के अन्तर्गत उत्तर प्रदेश में रोजगार दफ्तरों की चालू पंजियों में कार्य प्रार्थियों का निम्न व्यवसायानुसार विभाजन प्रस्तुत किया गया है।(1)व्यवसायिक, प्रावैधिक तथा सम्बन्धित कार्य प्रार्थी,(2)प्रशासकीय कार्य पालक तथा प्रबन्धक कार्य प्रार्थी।(3) लिपिक वर्गीय (4)विक्रय कार्य प्रार्थी,(5)कृषक, मछुए, शिकारी, लठ्ठे बनाना तथा सम्बन्धित कार्य प्रार्थी,(6)खनिज उत्पादक तथा सम्बन्धित कार्य प्रार्थी,(7)परिवहन तथा संचार व्यवसायों के कार्य प्रार्थी,(8)शिल्पकार उत्पादन क्रियाविधि प्रार्थी तथा श्रमिक जिनका कहीं वर्गीकरण नहीं हुआ।(9)खेल क्रीड़ा तथा विनोद कार्य प्रार्थी एवं(10) वे कार्य प्रार्थी जिनका किसी व्यवसाय में वर्गीकरण नहीं हुआ है।

तालिका 27.6

तालिका के अन्तर्गत उत्तर प्रदेश में सार्वजनिक क्षेत्र (केन्द्रीय सरकार, राज्य सरकार, अर्द्ध सरकार तथा स्थानीय निकाय)में रोजगार की सूचना दी गयी है। राज्य स्तर की सूचनायें वर्ष 1971 से प्रस्तुत की गयी हैं, जबकि नवीनतम उपलब्ध वर्ष 2015 की सूचनायें जिलेवार प्रस्तुत की गयी हैं। ये 31 मार्च की स्थिति के अनुसार हैं।

तालिका 27.7

इस तालिका के अन्तर्गत सार्वजनिक क्षेत्र एवं निजी क्षेत्र में राज्यवार अनुमानित रोजगार के आंकड़ें प्रस्तुत किए गए हैं। सार्वजनिक क्षेत्र के अन्तर्गत केन्द्रीय सरकार, राज्य सरकार, केन्द्रीय अर्द्ध सरकारी प्रतिष्ठान, राज्य अर्द्ध सरकारी प्रतिष्ठान एवं स्थानीय निकाय सम्मिलित हैं। निजी क्षेत्र को 'वृहत एवं लघु' में वर्गीकृत किया गया है। सम्पूर्ण भारत की सूचना वर्ष 1981-82 से 2012-13 के आंकड़ें राज्यवार प्रस्तुत किए गए हैं। इन सूचनाओं को स्रोत, रोजगार एवं प्रशिक्षण महानिदेशालय, भारत सरकार, नई दिल्ली है।

तालिका 27.8

इस तालिका के अन्तर्गत उत्तर प्रदेश में प्रमुख उद्योग वर्गानुसार श्रमिकों को वार्षिक औसत कमाई के वर्ष 2012-13 के आंकड़ें प्रस्तुत किये गये हैं।

तालिका 27.9

तालिका में लोक सेवा आयोग उत्तर प्रदेश द्वारा विज्ञापित रिक्तियों की संख्या, आवेदन पत्रों की संख्या, साक्षात्कार में उपस्थित अभ्यर्थियों की संख्या एवं नियुक्ति के लिए संस्तुत किए गए अभ्यर्थियों की संख्या संख्या वर्ष 1970-71 से वर्ष 2015-16 तक को सम्मिलित की गयी है। इसके पश्चात के वर्षों की सूचनायें सदन में अभी तक पारित न होने के कारण सम्मिलित नहीं किये जा सके हैं।

तालिका 27.10

इस तालिका के अन्तर्गत उत्तर प्रदेश में कारखाने में हुई दुर्घटनायें वर्ष 1971 से प्रस्तुत की गयी। दुर्घटनाओं को दो वर्गों में (1)घातक तथा (2)जो घातक नहीं थीं में वर्गीकृत किया गया है।

तालिका 27.11

इस तालिका में उत्तर प्रदेश में उद्योगों में वर्ष 2008-09 में हुई हड़ताल एवं तालाबंदियों की संख्या प्रस्तुत की गयी है जिसके अन्तर्गत प्रभावित श्रमिकों की संख्या, मानव दिवसों की हानि, वेतन हानि एवं उत्पादन हानि की सूचना सम्मिलित है।

तालिका 27.12

इस तालिका में उत्तर प्रदेश में सदस्यतानुसार श्रमिक संघों का वर्गीकरण प्रस्तुत किया गया है। श्रमिक संघों को 50 से कम, 50-99, 100-149, 150-199, 200-249, 250-299, 300-349, 350-399, 400-449, 450-499, 500-999, 1000 से 4999, 5000 से 9999, तथा 10000 और अधिक वर्गों में बाँटा गया है। इस अंक में 2015 की सूचना दी गयी है।

तालिका 27.13

इस तालिका के अन्तर्गत उत्तर प्रदेश के कारखानों में महिला, श्रमिकों की संख्या एवं उन्हें मातृत्व लाभ के अन्तर्गत दिए गये लाभ के आंकड़ें वर्ष 1971 से 2015 तक के प्रस्तुत किए गए हैं।

तालिका 27.14

इस तालिका में उत्तर प्रदेश के रोजगार बाजार की सूचना प्रदर्शित की गयी है, जिसके अन्तर्गत विभिन्न उद्योगानुसार सूचना भेजने वाली इकाइयों की सूचना को सम्मिलित किया गया है।

27 - Labour and Employment

The labour and employment statistics has got a great importance in the present planning era. This section of the publication presents 16 tables on labour and employment statistics which are briefed as below:

Table 27.1:

This table shows the number of commercial establishments Hotel and restaurants and shops and persons employed there in since 1981-82 to 2013-14.

Table 27.2:

This table gives the industry-group-wise number of registered working factories submitting the returns and average daily workers employed in them which are registered under Factory Act 1948 for the year 2012-13. .

Table 27.3:

This table provides the whole time total numbers of scheduled castes and scheduled tribes state government employees as on 31st Dec.2004 in class I,II,III and IV services groups separately. Percentage of class wise scheduled castes and scheduled tribes employees to total employees has also been given.

Table 27.4:

This table includes the districtwise applicants registered and placed in employment through employment exchanges in Uttar Pradesh. Information regarding number of applicants registered, vacancies notified by the end of the year, applicants placed in employment and applicants on the live register at the end of the year have been given in this table. the data consist of year 2015 districtwise while state level data is given since 1991 .

Table 27.5

This table includes occupational distribution of applicants on live register of employment exchanges in Uttar Pradesh. The applicants are classified in the following occupations according to their choice.(i) Professional technical and related workers, (ii) Administrative, Executive and managerial workers, (iii) Clerical and related workers, (iv) Sales workers, (v) Farmers, Fishermen, Hunters and related workers, (vi) Mines, quarrymen and related workers, (vii) Workers in transport and communication, (viii) Craftsmen products process workers and labourers not else where classified, (ix) Service sports and recreation workers, (x) Workers not classified by any occupation.

Table 27.6:

This table gives districtwise employment in Central Govt, State Government, Quasi Governments and local bodies in Uttar Pradesh. The state level figures have been presented since 1971 where as district level figures have been given for the latest year 2014, these are the position as on 31st march.

Table 27.7:

It gives statewise estimated employment in Public and Private sector, Public Sector Includes Central Government, State Government establishment Central Quasi Government establishment State Quasi Government .Establishment and local bodies, Private sector have been classified into large and small sectors. All India, figures have been presented since the year 1981-82 while statewise figures are given for the year 2012-2013. The source of data is Director General Employment & Training, Government of India, New Delhi.

Table 27.8:

This table gives the average annual earnings of workers by major industry groups for year 2012-13 in Uttar Pradesh.

Table 27.9:

This table shows the no. of posts advertised, no. of applicants for, no. of candidates interviewed and no. of candidates recommended for appointment by The State Public Service Commission in Uttar Pradesh from 1970-71 to 2015-16.

Table 27.10:

This table presents fatal and non-fatal accidents in the factories of Uttar Pradesh since 1971.

Table 27.11:

This table gives the industrywise no. of strikes and lock-outs in Uttar Pradesh for the year 2008-09 which also includes, no. of workers involved, no. of man days lost, loss in pay and production.

Table 27.12:

It gives distribution of trade unions according to their membership in Uttar Pradesh. The unions and membership are classified according to groups of members (i) below 50, (ii) 50-99, (iii) 100-149,(iv) 150-199, (v) 200-249, (vi) 250-299, (vii) 300-349, (viii) 350-399, (ix) 400-449, (x) 450-499, (xi) 500-999, (xii) 1000-4999, (xiii) 5000-9999, (xiv) 10,000 and above Figures have been given for the latest year 2008.

Table 27.13:

This table gives the no. of female workers employed in the registered factories of Uttar Pradesh and maternity benefits given to them for the years 1971 to 2015.

Table 27.14:

This table presents the employment market information in Uttar Pradesh for the reporting units by industry.

28—अधिकोषण एवं बीमा

इस परिच्छेद के अन्तर्गत केन्द्रीय सांख्यिकीय संगठन की वर्किंग कमेटी के सुझाव के अनुसार कुछ अधिक व्यापक सूचनायें देने का प्रस्ताव था, परन्तु सुझाव में सम्मिलित सभी सूचनाएं उपलब्ध न हो पाने के कारण उपलब्ध सूचनाएं केवल दो तालिकाओं में ही प्रस्तुत की गयी हैं। जिनका संक्षिप्त विवरण निम्नानुसार है:—

तालिका 28.1

इस तालिका में उत्तर प्रदेश में अनुसूचित व्यवसायिक बैंक कार्यालयों की संख्या मार्च 2015 की स्थिति के अनुसार जिलेवार ऋण एवं जमा तथा उनका अनुपात प्रस्तुत किया गया है।

तालिका 28.2

इस तालिका में राज्यवार अनुसूचित व्यवसायिक बैंकों की जमा धनराशि एवं वितरित ऋण के आंकड़ें मार्च, 2015 की स्थिति के अनुसार प्रस्तुत किए गए हैं।

28- Banking and Insurance

As per suggestions of the working committee constituted by the Central Statistical Organisation more detailed data were proposed to be given under the section. The section includes only two tables which are briefed below:

Table 28.1:

This table provides districtwise no. of offices of Scheduled commercial Banks, their credit, deposit and their ratio for the Uttar Pradesh as on march 2015.

Table 28.2:

This table provides statwise no. of Scheduled commercial Bank offices their deposits, and loan distributed as on March, 2015.

29—लोक वित्त

प्रस्तुत उपखण्ड में मुख्यतया उत्तर प्रदेश के बजट सम्बन्धी प्रमुख आंकड़ें दिए गए हैं। इस उपखण्ड में 11 तालिकायें दी गयी हैं। जिनका संक्षिप्त विवरण निम्न प्रकार है।

तालिका 29.1

उत्तर प्रदेश में कुल राजकीय प्राप्तियां वर्ष 2006-07 से आय-व्ययक अनुमान 2015-16 तक इस तालिका में प्रस्तुत की गयी है। प्राप्तियों को राजस्व के स्रोतानुसार भी वर्गीकृत करके दर्शाया गया है।

तालिका 29.2

इस तालिका के अन्तर्गत उत्तर प्रदेश सरकार के राजस्व लेखे से वर्ष 2006-07 से 2015-16 तक का व्यय प्रस्तुत किया गया है। व्यय का (1)राज्य के अंग, (2)राज कोषीय सेवायें, (3)ब्याज की अदायगी एवं ऋण संशोधन कार्य, (4)प्रशासनिक सेवायें, (5)सामाजिक एवं सामुदायिक सेवायें, (6)आर्थिक सेवायें तथा (7)अन्य मदों के अन्तर्गत पृथक-2 कुल व्यय के प्रतिशत के साथ दिखाया गया है।

तालिका 29.3

उत्तर प्रदेश का पूंजी बजट इस तालिका में प्रस्तुत किया गया है जिसके अन्तर्गत पूंजीगत प्राप्तियां एवं पूंजी व्यय के वर्ष 2006-07 से 2015-16 तक के आंकड़ें सम्मिलित किए गए हैं।

तालिका 29.4

इस तालिका में उत्तर प्रदेश बजट की स्थिति वर्ष 2006-07 से समग्र रूप से प्रस्तुत की गयी है, जिसके अन्तर्गत राजस्व व पूंजी लेखों से बचत अथवा घाटे तथा नकदी अधिशेष में वृद्धि अथवा कमी को प्रदर्शित किया गया है।

तालिका 29.5

उत्तर प्रदेश में राजकीय बजट का कार्य सम्बन्धी वर्गीकरण प्रतिशत वितरण के रूप में वर्ष 2006-07 से 2015-16 तक का इस तालिका में प्रस्तुत किया गया है।

तालिका 29.6

इस तालिका में उत्तर प्रदेश के राजकीय व्यय का आर्थिक वर्गीकरण प्रतिशत वितरण के रूप में प्रस्तुत किया गया है जिसमें चालू व्यय एवं पूंजीगत व्यय का वितरण पृथक-2 प्रस्तुत किया गया है। इसके अन्तर्गत वर्ष 2006-07, 2007-08, 2008-09, 2009-10 व 2010-11 के वास्तविक 2014-15 के पुनरीक्षित अनुमान एवं 2015-16 के आय-व्यय के अनुमान आंकड़ें प्रस्तुत किए गए हैं।

तालिका 29.7

इस तालिका के अन्तर्गत उत्तर प्रदेश के भू-राजस्व की जिलेवार मांग तथा वसूली के आंकड़ें प्रस्तुत किए गए हैं जो कि सितम्बर 30, 2016 से सम्बन्धित हैं। चालू एवं बकाया दोनों प्रकार की पृथक-पृथक मांगें एवं वसूलियाँ दर्शायी गयी हैं।

तालिका 29.8

इस तालिका के अन्तर्गत उत्तर प्रदेश में आबकारी से प्राप्त राजस्व के आंकड़ें वर्ष 2000-01 से 2015-16 तक के प्रस्तुत किए गए हैं। देशी आसव, देशी खमीरी मदिरा, जौ आदि की मदिरा, विदेशी मदिरा/शराबें और आसव वाणिज्यिक तथा विकृत की हुयी स्प्रिट तथा औषधीय शराबें, मद्यसार अफीम आदि से युक्त औषधीय और प्रसाधन सम्बन्धी सामग्रियां, अफीम, भांग एवं अन्य भेषज, जुमाने एवं जब्तियाँ एवं अन्य प्राप्तियाँ आदि मदों के अन्तर्गत आबकारी राजस्व के आंकड़ें प्रस्तुत किए गए हैं।

तालिका 29.9

इस तालिका के अन्तर्गत आयकर से सम्बन्धित सूचनायें दी गयी हैं। इसमें उत्तर प्रदेश में व्यक्तिगत अविभाजित हिन्दू परिवार, पंजीकृत फर्म, अन्य कम्पनी एवं सम्पूर्ण स्तरों एवं आय-सीमानुसार निर्धारणों की संख्या, निर्धारित आय एवं आयकर की मांग अधिभार सहित तथा निर्धारित शुद्ध आय के अधीन निर्धारण संख्या एवं शुद्ध आय दर्शायी गयी है। यह सूचना वर्ष 2001-02 से सम्बन्धित है। इसका स्रोत आयकर महानिदेशालय, वित्त मंत्रालय, भारत सरकार, नई दिल्ली है।

तालिका 29.10

इस तालिका में भारत सरकार में स्तरवार आयकर सीमानुसार आयकर की दरें निर्धारण वर्ष 2016-17 की दी गयी है।

तालिका 29.11

इस तालिका में उत्तर प्रदेश में डाकघर बचत योजना के अन्तर्गत शुद्ध डाकघर बचत के वर्ष 2000-01 से 2015-16 के आँकड़े दिये गये हैं।

29- Public Finance

This section presents mainly the budget statistics of Uttar Pradesh. This section includes eleven tables as briefed below:

Table 29.1:

This table includes the total revenue receipts of Government of Uttar Pradesh. Receipts have been shown by sources from 2006-07 to Budget Estimates 2015-16.

Table 29.2:

This table shows the expenditure from the revenue accounts of Uttar Pradesh from 2006-07 to 2015-16. Expenditure have been classified under the heads (i) Organization of State, (ii) Fiscal services, (iii) interest payments and servicing debts, (iv) Administrative services, (v) Social and community services, (vi) Economic services and others.

Table 29.3:

This table present the capital budget of Uttar Pradesh from 2006-07 to 2015-16. It shows the receipts and expenditure and over all surplus of deficit of the capital budget.

Table 29.4:

This table shows the over all budgetary position of Uttar Pradesh from 2006-07. It gives surplus or deficit on revenue accounts surplus of deficit on capital accounts, over all surplus or deficit and increase or decrease in cash balance.

Table 29.5:

This table presents the percentage distribution of Government budget (Functional Classification) in Uttar Pradesh from 2006-07 to 2015-16.

Table 29.6:

This table presents the percentage distribution of government expenditure according to economic classification in Uttar Pradesh, which includes current expenditure and capital expenditure. The figures for the year 2006-07, 2007-08, 2008-09, 2009-10 and are 2010-11 actuals while 2014-15 and 2015-16 are Revised and budget estimates respectively.

Table 29.7:

This table shows the districtwise demand and collection of land revenue in U.P. for the Sep 30, 2016 which also gives the current and arrear demands and collection.

Table 29.8:

This table shows the revenue from excise by commodities in Uttar Pradesh since the year 2006-07 to 2015-16. The commodities are classified as country spirit, country fermented liquor, malt liquor, foreign liquor and spirits, commercial denatured spirits, medical and toilet preparations, alcohol, opium, hemp and other drugs and fines etc.

Table 29.9:

This table presents information relating to Income Tax. It includes information on individuals, undivided Hindu family registered firms, associations registered firms, others companies and all levels in U.P. as well as no. of assessments according to Income ranges, assessed income, demand of Income-Tax including surcharge, number of assessments under not assessed income and net income. The information relates to the year 2001-2002. Its source is Income-Tax Directorate, Ministry of Finance, Government of India, New Delhi.

Table 29.10:

This table shows the assessed income tax, including surcharge according to the taxable income in India, alongwith the percentage of tax to the income. The information is related to the year 2010-2011.

Table 29.11: This table provides the receipts and outstanding deposits of post offices in Uttar Pradesh since the year 2000-01 to 2015-2016.

30—भाव एवं सूचकांक

इस खण्ड के अन्तर्गत भाव एवं सूचकांक संबंधी 7 तालिकायें सम्मिलित की गयी हैं जिनका विवरण निम्न प्रकार है।

तालिका 30.1

प्रस्तुत अंक के इस परिच्छेद के अन्तर्गत भाव एवं सूचकांक प्रस्तुत किए गए हैं। सूचकांक निकालने में प्रतिशत भार 1970-71=100 तथा 2004-05=100 का भी उपयोग किया गया है। इस तालिका में प्राथमिक वस्तुओं के अन्तर्गत खाद्यान्न, दालें, फल और तरकारी, दूध और दूध पदार्थ, मांस, मछली व अण्डा तथा अखाद्य पदार्थों के अन्तर्गत रेशे, तिलहन तथा अन्य खाद्य वस्तुओं के भाव सूचकांक 2000-01 से 2015-16 तक के प्रस्तुत किए गए हैं। ईंधन, शक्ति, प्रकाश, और स्नेहक विनिर्मित उत्पाद आदि वस्तुओं के सूचकांक भी दिए गये हैं। विनिर्मित उत्पादों के अन्तर्गत खाद्य उत्पादों—पेय तम्बाकू के उत्पादों कपड़ा, कागज एवं कागज के उत्पादों, चमड़ा एवं चमड़ा के उत्पादों, अधात्विक खनिज उत्पादों, मूल मिश्रित धातु एवं धातु उत्पादों, मशीन एवं यातायात उपकरण सम्बन्धी वस्तुओं को सम्मिलित किया गया है।

तालिका 30.2

इस तालिका के अन्तर्गत उत्तर प्रदेश में कृषि वस्तुओं के सामान्य थोक भाव के सूचकांक वर्ष 1970-71 तथा 2004-05 के आधार वर्ष पर प्रस्तुत किए गए हैं। वर्ष 1970-71 के आधार पर यह सूचकांक वर्ष 1980-81 से वर्ष 2010-11 तक के तथा वर्ष 2004-05 के आधार पर यह सूचकांक वर्ष 2011-12 व वर्ष 2015-16 के प्रस्तुत किए गये हैं।

तालिका 30.3

इस तालिका के अन्तर्गत वर्ष 1993-94 के आधार पर अखिल भारतीय थोक भाव के सूचकांक वर्ष 1999-2000 से 2009-10 तक के प्रस्तुत किए गए हैं तथा वर्ष 2004-05 के आधार पर अखिल भारतीय थोक भाव के सूचकांक 2010-11, 2011-12 तथा 2015-16

के प्रस्तुत किए गए हैं । प्रत्येक समूह तथा उपसमूह एवं समस्त वस्तुओं के सम्मिलित सूचकांक भी प्रस्तुत किए गये हैं।

तालिका 30.4

इस तालिका में उत्तर प्रदेश के आगरा, गाजियाबाद ,कानपुर, लखनऊ तथा वाराणसी केन्द्रों के औद्योगिक श्रमिकों का उपभोक्ता भाव सूचकांक आधार वर्ष 1982 तथा वर्ष 2006 से आधार वर्ष 2001 पर दिये गये हैं। वर्ष 2006 से लखनऊ नया केन्द्र सम्मिलित किया गया है।

तालिका 30.4 अ में वित्तीय वर्ष 2015-16 के लिये सम्भागवार उत्तर प्रदेश का औसत नगरीय उपभोगता भाव सूचकांक तथा **30.4 ब** में वित्तीय वर्ष 2015-16 के लिये उत्तर प्रदेश का सम्भागवार औसत ग्रामीण उपभोक्ता भाव सूचकांक प्रथम बार सम्मिलित किया गया है ।

तालिका 30.5

इस तालिका में उत्तर प्रदेश के उपभोक्ता भाव सूचकांक ग्रामीण नगरीय व संयुक्त मद में दिये गये है ।

तालिका 30.6

इस तालिका में अखिल भारतीय औद्योगिक श्रमिकों का उपभोक्ता भाव सूचकांक वर्ष 2001 के आधार पर जनवरी 2006-07 से 2013-14 तक के प्रस्तुत किए गए हैं। वर्ष 2015-16 के सूचकांकों को माहवार भी प्रस्तुत किया गया है।

30- Prices and Indices

This section contains the data relating to price and indices and includes seven tables which are briefed below:

Table 30.1:

This table presents the whole sale price index number of Uttar Pradesh based on the year 1970-71 & Year 2004-05. In calculating the index number the percentage weight has also been taken into account. The weighted index number for cereals, pulses, fruits and vegetables, milk and milk products meat, fish and eggs, Condiments and spices, other food articles have been given under the head food articles. Under the head non-food articles the index number of fibre oilseeds, and other non-food articles have been given from 2000-01 to 2015-16. The indices of fuel, power light and lubricants, food products, sugar products, sugar khandasari and gur, edible oils, oil cakes, beverages, tobacco, textiles, paper and paper products, leather and leather products, rubber and rubber products chemical and chemical products, machinery and transport equipment have also been given.

Table 30.2:

This table presents the index number of whole sale prices of agricultural commodities in U.P. for the base year 1970-71 & 2004-05 have been given from 1980-81 to 2015-16.

Table 30.3:

This table presents the All-India index numbers of wholesale prices by groups from 1999-00 to 2009-10 based on base year 1993-94 and year 2010-11, 2011-12 & 2015-16 based on base year 2004-05 . Besides giving groupwise index number of all commodities have been presented in this table.

Table 30.4:

This table gives the consumer price index numbers for the industrial workers for the centres Agra, Ghaziabad, Kanpur, Lucknow and Varanasi. These index numbers are based on 1982 and Since year 2006 index numbers based on the year 2001. Table 30.4 a shows annual average urban consumer price index whereas table30.4b shows annual average rural consumer price index for the year 2015-16 first time introduced in this edition.

Table 30.5:

This table provides consumer price index number for urban non manual employees for Agra, Allahabad, Kanpur, Lucknow and Meerut centres of Uttar Pradesh for the years 1990 to 2015 based on 1984-85

Table 30.6:

This table includes all India index number of consumer prices of industrial workers based on the year 2001. The index number have been given, for the years 2006-07 to 2015-16, Monthwise index number for the year 2015-16 have been shown.

31—पंचवर्षीय योजना

देश और प्रदेश के बहुमुखी तथा कमबद्ध विकास के लिए पंचवर्षीय योजना की संरचना की जाती है। इस उपखण्ड में पंचवर्षीय योजनाओं से संबंधित कतिपय आंकड़े दो तालिकाओं में प्रस्तुत किए गये हैं ।

तालिका 31.1

इस तालिका के अन्तर्गत उत्तर प्रदेश की पंचवर्षीय योजना का व्यय/परिव्यय प्रस्तुत किया गया है। जिसके अन्तर्गत कृषि एवं सम्वर्गीय सेवायें, सहकारिता, ग्राम्य विकास, सिंचाई, बाढ़ नियन्त्रण एवं ऊर्जा, उद्योग एवं खनिकर्म, परिवहन, शिक्षा, चिकित्सा एवं जनस्वास्थ्य, स्वच्छता एवं जल सम्पूर्ति तथा अन्य सामाजिक सेवायें आदि मदों पर हुआ व्यय चतुर्थ पंचवर्षीय योजना (1969-74) से एकादशम पंचवर्षीय योजना (2007-12) तथा द्वादशम पंचवर्षीय योजना (2012-17) एवं इसके प्रथम वर्ष 2015-16 का परिव्यय भी प्रस्तुत किया गया है ।

तालिका 31.2

इस तालिका के अन्तर्गत राज्यवार प्रति व्यक्ति योजना के व्यय/परिव्यय के आंकड़ें प्रस्तुत किए गये हैं। इस तालिका में भी प्रथम योजना से दादशम योजना 2014-15 तक के प्रति व्यक्ति योजना व्यय / परिव्यय के आंकड़े दिये गये हैं ।

31- Five- Year Plan

Five year plans are prepared for the planned development of the state and the country. This section includes two tables giving data of five year plans of U.P. as under-

Table 31.1:

This table includes the expenditure & Outlay on the five year plans of Uttar Pradesh from the fourth plan (1969-74) to Eleventh five year plan and outlay for the Twelfth plan (2012-17) and its first year 2015-16 are classified under the heads (I) Agriculture and allied services (II) Co-operative (III) Rural Development (IV) Irrigation, Flood control and energy (V) Industry and minerals (VI) Transport (VII)

Education (VIII) Medical and Public Health (IX) Severage and water supply and other services etc.

Table 31.2:

This table given the state-wise per-capita plan expenditure&Outlay from the begining of the First Plan to the twelveth Plan 2014-15.

भाग 3 अन्य सांख्यिकी

32 - संयुक्त स्कन्ध कम्पनियां

इस खण्ड में संयुक्त स्कन्ध कम्पनी विषयक दो तालिकाएं सम्मिलित की गयी है। तालिका संख्या 32.1 में उत्तर प्रदेश में कार्यरत कम्पनियों, उनकी प्रदत्त पूंजी एवं वर्षवार समाप्त हुयी कम्पनियों की संख्या सम्मिलित की गयी हैं। ये सूचनाएं वर्ष 1960-61 से वर्ष 2014.15 तक की सम्मिलित की गयी हैं। तालिका 32.2 में वर्ष 2014.15 की निबन्धित संयुक्त स्कन्ध कम्पनियों की अधिकृत पूंजी एवं औद्योगिक वर्गानुसार वर्गीकरण प्रस्तुत किया गया है। औद्योगिक वर्गों यथा (1)कृषि तथा सम्बन्धी कार्य,(2)खान खोदना एवं पत्थर काटना, खाद्य पदार्थ, वस्त्र एवं चमड़े का विधायन एवं उनके उत्पाद, (3)धातु एवं रसायनों का विधायन एवं उनके उत्पाद (4)अन्य विधायन एवं निर्माण(अन्यत्र अवर्गीकृत),(5)निर्माण एवं अन्य उपयोगिताएं,(6)वाणिज्य(व्यापार एवं वित्त)(7)परिवहन, संचार एवं संचय,(8)सामुदायिक तथा व्यवसायिक, सेवायें तथा वैयक्तिक सेवाओं के अन्तर्गत वर्ष 2009-10 में पंजीकृत कम्पनियों की संख्या,उनकी अधिकृत पूंजी वर्ग(क)एक लाख रूपये से कम ,(ख) एक लाख किन्तु पचास लाख से कम,(ग) 5 लाख किन्तु दस लाख से कम,(घ)रू0 दस लाख किन्तु 25 लाख से कम तथा,(ड)25लाख, अथवा उससे अधिक के अनुसार पृथक-2 दी गयी हैं।

Part-3 Other Statistics

32- Joint Stock Companies

This section presents two tables containing the data on joint stock companies. Table 32.1 includes number of companies at work alongwith their paid up capital, from *the* years 1960-61 to 2013-14, and number of companies registered with there authorised capital and numbers of companies liquidated. Table 32.2 shows the classification of joint stock companies registered during the year 2014-15

according to Industrial Group and size of their authorized capital. Number of Joint stock companies has been presented for Industrial groups (i) Agricultural and allied services, (ii) Mining and Quarrying, (iii) Processing and manufacturing of food stuff, textile, leather and products thereof, (iv) Processing and manufacturing of metals and chemicals and products thereof, (v) Other Processing and manufacturing (not elsewhere classified), (vi) Construction and utilities, (vii) Commerce (Trade and finance), (viii) Transport Communication and storage, (ix) Community and Business services and Personal and other services, in authorised capital size groups (a) Below Rs. 1.00 lakh, (b) Rs. 1.00 lakh but under 5 lakh, (c) 5 lakh but under 10 lakh, (d) Rs. 10 lakh but under 25 lakh and 25 lakh and above separately.

33 – सार्वजनिक उपक्रम

देश एवं राज्यों की अर्थ व्यवस्था का सुदृढीकरण एवं सामाजिक कल्याण कार्यों में गति लाने के लिए केन्द्र एवं राज्यों की सरकारों द्वारा सार्वजनिक उपक्रमों की स्थापना की गयी है। इन उपक्रमों का मुख्य उद्देश्य पूर्णतया व्यवसायिक न होकर सार्वजनिक हित एवं सामाजिक कल्याण की ओर अधिक ध्यान देना है। प्रस्तुत परिच्छेद में कतिपय सार्वजनिक उपक्रमों से सम्बन्धित आंकड़ें तीन तालिकाओं में प्रस्तुत किए गए हैं जिनका संक्षिप्त विवरण निम्न प्रकार है:—

तालिका संख्या 33.1

इस तालिका के अन्तर्गत उत्तर प्रदेश आवास एवं विकास परिषद द्वारा प्राप्त ऋण एवं बनाये गये भवनों का विवरण प्रस्तुत किया गया है। जिसमें राज्य सरकार एवं हुडकों से प्राप्त ऋण को पृथक-2 सूचना एवं परिषद द्वारा दुर्बल आय वर्ग, अल्प आय वर्ग, मध्यम आय वर्ग के लिए निर्मित भवनों की संख्या वर्ष 1970-71 से 2015-16 तक प्रस्तुत की गयी है।

तालिका संख्या 33.2

इस तालिका में उत्तर प्रदेश प्रोजेक्ट कारपोरेशन द्वारा कराये जा रहे विभिन्न परियोजनाओं की प्रगति सम्बन्धी वित्तीय आंकड़े दिये गये हैं।

तालिका संख्या 33.3

इसके अन्तर्गत उत्तर प्रदेश एग्री इण्डस्ट्रियल कारपोरेशन लिमिटेड की चुनी हुयी उपलब्धियों से सम्बन्धित आंकड़ें प्रस्तुत किए गये हैं जिसके अन्तर्गत उर्वरकों का वितरण, ट्रैक्टरों की बिक्री, ट्रैक्टर तथा कम्बाइन्स पुर्जों की बिक्री, ट्रैक्टरों की मरम्मत से प्राप्त धन सम्बन्धी वर्ष 1970-71 से 2015-16 की सूचनायें सम्मिलित की गयी हैं।

33 - Public Undertakings

To strengthen the economy of the State and Country and to expand the social welfare activities, the Central and State Governments have commissioned the Central and State Public undertakings respectively. The main purpose of these public undertakings are not to earn profit but to safeguard the public interests and to expand the social welfare activities. This section presents the data relating to some public undertakings and includes three tables as briefed below:

Table 33.1:

This table includes the loan received and houses constructed by the Housing and Development Board in Uttar Pradesh from the year 1970-71 to 2015-16. It shows the loans

from State Government and from HUDCO and the houses constructed for Economically Weaker section, Lower Income group, Middle Income group and High Income group separately.

Table 33.2:

This table presents the financial progress of different projects under U.P. Project Corporation.

Table 33.3:

This table shows statistics relating to selected achievements of U.P. State Agro-Industrial Corporation Ltd., which includes distribution of fertilizers, sale of Tractors, sale of spare parts of tractors and combines and amount received for Tractor repairing since the years 1970-71 to 2015-16.

34 - Public Administration and Electoral Statistics

The present issue of the Statistical Abstract U.P. also includes electoral statistics of State Assembly and Parliament, besides the data relating to Local Bodies. Indian Republic has the public representative governments both at the centre and states. Considering the importance of the data relating to the election of members of State Assemblies and Parliament electoral Statistics has been presented in the section of the issue. This section contains 17 tables which are briefed below:-

Table 34.1:

This table includes districtwise number of Nagar Nigam, Nagar Palika Parishad, Nagar Panchayat, Cantonment Boards, Zila Panchayats, Development authorities and Jal Sansthans for the year 2014-15.

Table 34.2:

This table gives the districtwise total revenue receipts of Zila Panchayats in U.P. for the year 2014-15 which includes the Tax revenue, Non-tax Revenue, and ordinary grants.

Table 34.3:

This table presents the total revenue and capital expenditure of Zila Panchayats of U.P, Expenditure has been further classified by total general expenditure, repayment of loans, new construction and total capital expenditure for the year 2014-15.

Table 34.4:

This table provides districtwise revenue receipts of Nagar Nigam /Nagar Palika Parishad/ Nagar Panchayat in U.P. for the year 2014-15 which includes tax revenue, Non-tax, revenue, ordinary grants and total revenue.

Table 34.5:

This table gives the districtwise total revenue expenditure and capital expenditure of Nagar Nigam, Nagar Palika Parishad and Nagar Panchayats in U.P., for the year 2014-15 classified by total general expenditure, Repayment of loans, total revenue expenditure, total capital expenditure and new construction.

Table 34.6:

This table presents categorywise revenue receipts of local bodies for the 2014-15 under tax revenue, property tax, Octroi tax, Terminal Tax, Trade and Progression tax, Tax on animals and vehicles, total tax miscellaneous taxes, Non-tax revenues and ordinary grants separately.

Table 34.7:

This table includes the total revenue expenditure of local bodies i.e. Zila Panchayat, Nagar Nigam / Nagar Palika Parishad, Nagar Panchayats, Development authorities and Jal sansthan in U.P. under the items: I. General Expenditure: (a) General Administration and Revenue collection, (b) Security and Amenities, (c) Education, (d) Public Health, (e) Public works, (f) Miscellaneous.II. Repayment of loan and III. Total Revenue Expenditure.

Table 34.8:

This table gives, the total capital expenditure of Nagar Nigam, Nagar Palika Parishad, Nagar Panchayat, Zila Panchayat, Development Authorities and Jal Sansthans for the year 2014-15. This includes the expenditure of new construction and repair works on buildings, Roads, Culverts and Bridges, Tools, Plants including Motor Vehicles and other construction.

Table 34.9 This table includes the districtwise employees and their emoluments in local bodies of Uttar Pradesh for the year 2014-15. Separate figures of total employees and emoluments in Nagar Nigam / Nagar Palika Parishad, Nagar Panchayat, Zila Panchayat, Development authorities and Jal Sansthans have been given.

Table 34.10:

This table has been divided into two sub-tables, viz. (a) and (b) as follows:

(a) This sub table gives the districtwise number of Nyaya Panchayats, Gram Panchayats and Block Committee for the year 2013.

(b) This sub-table shows the details of Income and Expenditure at State level, of Gram Panchayats, for the period 1980-81 to 2014-15.

Table 34.11:

This table includes the Parliament constituency-wise number of Electorates relating to General Elections of 1977, 1980, 1984, 1989, 1999, 2004 and 2009. And 2014

Table 34.12:

This table includes the districtwise number of Electorates for Vidhan Sabha as per general elections held in 1980, 1985, 1989, 1991, 1993, 1996, 2002, 2007 and 2012.

Table 34.13:

This table presents the number of Lok Sabha and Vidhan Sabha seats by district in U.P. according to Lok Sabha general election and Vidhan Sabha general election. Wherever the Lok Sabha constituency is spread over in more than one district, the Lok Sabha constituency is named, consequently has been shown in the district by which the Lok Sabha constituency is named, consequently some of the district do not have any seat as no Lok Sabha constituency is named by their place belonging to that district.

Table 34.14:

This table shows the districtwise numbers of vote polled in General Election of U.P. Assembly in 2012 and percentage of valid vote polled and seats won by the recognised National Parties, State Parties, others and independent.

Table 34.15: This table includes the Lok Sabha constituencywise number of total electorates, number of vote and percentage of vote polled to total votes in Lok Sabha General Election 2014 in U.P.

Table 34.16:

This table provides the number of total electorates, vote, polled and percentage of votes polled to total electorates by districts in U.P. Vidhan Sabha General Election, 2012.

Table 34.17:

This table shows the number of Lok Sabha seats according to Lok Sabha General Election held in India in 2014 and number of Vidhan Sabha seats according to latest Vidhan Sabha General Election held upto 2012 by States and Union Territories of India.

34 – सार्वजनिक प्रशासन एवं निर्वाचन

सांख्यिकीय सारांश उत्तर प्रदेश प्रकाशन के प्रस्तुत अंक में इस खण्ड के अन्तर्गत स्थानीय निकायों के अतिरिक्त विधान सभा के चुनाव सम्बन्धी आंकड़ें भी सम्मिलित किए गए हैं। भारतीय गणतंत्र में केन्द्र एवं राज्यों में जनप्रतिनिधि सरकारें काम करती हैं। प्रजातंत्र में जनप्रतिनिधियों के चुनाव से सम्बन्धित सूचनाओं का बहुत महत्व होता है। अतएव इस परिच्छेद में चुनाव सम्बन्धी व्यापक एवं उपयोगी आंकड़ों को भी प्रस्तुत किया गया है। इस परिच्छेद में 17 तालिकायें सम्मिलित की गयी हैं, जिनका संक्षिप्त विवरण निम्नवत् है:-

तालिका 34.1

इस तालिका में वर्ष 2014-15 की स्थिति के अनुसार उत्तर प्रदेश में स्थानीय निकायों की जिलेवार संख्या दी गयी है जिसके अन्तर्गत नगर निगम, नगरपालिका परिषद, नगर पंचायत, जिला पंचायत, विकास प्राधिकरण एवं जल संस्थान को सम्मिलित किया गया है।

तालिका 34.2

इस तालिका के अन्तर्गत उत्तर प्रदेश में जिला पंचायतों की वर्ष 2014-15 की राजस्व प्राप्तियाँ दिखायी गयी हैं राजस्व कर, करेत्तर राजस्व एवं साधारण अनुदान आदि स्रोतों से प्राप्त आय पृथक-2 भी प्रस्तुत की गयी हैं।

तालिका 34.3

इस तालिका में उत्तर प्रदेश में जिला पंचायतों का वर्ष 2014-15 का कुल राजस्व व्यय एवं कुल पूंजी व्यय जिलेवार प्रस्तुत किया गया है। राजस्व व्यय का (1)कुल साधारण व्यय एवं (2)ऋण की अदायगी मदों में तथा पूंजी व्यय का (1)नव निर्माण एवं (2)कुल पूंजी व्यय मदों में पृथक-2 वितरण भी दिया गया है।

तालिका 34.4

उत्तर प्रदेश में जिलेवार नगर निगम, नगरपालिका परिषद एवं नगर पंचायतों की वर्ष 2014-15 की राजस्व प्राप्तियाँ इस तालिका में प्रस्तुत की गयी हैं। कुल प्राप्तियों का वितरण (1)राजस्व कर (2)करेत्तर राजस्व एवं साधारण अनुदान मदों में पृथक-2 भी प्रस्तुत किया गया है।

तालिका 34.5

इस तालिका के अन्तर्गत उत्तर प्रदेश में जिलेवार नगर निगम, नगरपालिका परिषद एवं नगर पंचायतों का वर्ष 2014-15 का कुल राजस्व व्यय तथा पूंजी व्यय जिलेवार सम्मिलित किया गया है जिसका वितरण (1)कुल साधारण व्यय (2)ऋण की अदायगी तथा नव निर्माण मदों में पृथक-2 भी प्रस्तुत किया गया है।

तालिका 34.6

इस तालिका में उत्तर प्रदेश की स्थानीय निकायों की प्रमुख मदों के अनुसार राजस्व प्राप्तियां वर्ष 2014-15 की सूचना सम्मिलित की गयी है। राजस्व कर के अन्तर्गत सम्पत्तिकर, सेवा कर, अकट्टाय कर, टरमिनल कर, व्यापार तथा वृत्तिकर पशुओं व सवारियों पर कर, टोल कर एवं विविध करों से प्राप्तियां पृथक-2 प्रस्तुत की गयी है।

तालिका 34.7

इस तालिका में उत्तर प्रदेश की नगर निगम, नगरपालिका परिषद, नगर पंचायत, जिला पंचायत, विकास प्राधिकरण एवं जल संस्थानों का कुल राजस्व व्यय निम्न मदों के अन्तर्गत प्रस्तुत किया गया है। (1)साधारण व्यय (क)साधारण प्रशासन तथा राजस्व एकत्रीकरण (ख)जनस्वास्थ्य(ग)सुरक्षा तथा सुविधा(घ)शिक्षा(ड.)सार्वजनिक निर्माण एवं (च) विविध।

(2)ऋण की अदायगी।

(3)कुल राजस्व व्यय।

तालिका 34.8

इस तालिका के अन्तर्गत उत्तर प्रदेश की नगर निगम, नगरपालिका परिषद, नगर पंचायत, जिला पंचायत, विकास प्राधिकरण एवं जल संस्थानों के वर्ष 2014-15 के पूर्ण व्यय प्रदर्शित किए गए हैं। निर्माण, सड़क/पैदल मार्ग, पुल एवं पुलिया और औजार मशीन आदि सम्बन्धी नवनिर्माण एवं कुल पूंजी व्यय पृथक-2 दिखाये गये हैं।

तालिका 34.9

इस तालिका में निकायों के कर्मचारियों के जिलेवार संख्या एवं उसके प्रदत्त धनराशि प्रदर्शित की गयी है। अन्य तालिकाओं की भांति यह सूचना भी वर्ष 2014-15 से सम्बन्धित है तथा निगम, नगरपालिका परिषद, नगर पंचायत, जिला पंचायत, विकास प्राधिकरण एवं जल संस्थानों की जिलेवार सूचनाएं पृथक-2 प्रस्तुत की गयी है।

तालिका 34.10

इस तालिका को दो उपतालिकाओं क एवं ख में विभक्त किया गया है जो निम्न प्रकार है:-

(क)इसके अन्तर्गत उत्तर प्रदेश में न्याय पंचायतों, ग्राम पंचायतों एवं क्षेत्र पंचायतों की जिलेवार संख्या वर्ष 2014.15 की दी गयी है।

(ख)इस तालिका में ग्राम पंचायतों के राज्य स्तरीय आय-व्यय का विवरण वर्ष 1980-81 से 2012-13 तक दिया गया है।

तालिका 34.11

इस तालिका में उत्तर प्रदेश की सभी लोक सभा निर्वाचन क्षेत्रों की लोक सभा के लिए वर्ष 1977, 1980, 1984, 1989, 1999, 2004 तथा 2009, 2014 में सम्पन्न हुए आम चुनावों में निर्वाचकों की संख्या प्रस्तुत की गयी है।

तालिका 34.12

इस तालिका में उत्तर प्रदेश में 1980, 1985, 1989, 1991, 1993, 1996, 2002, 2007 तथा 2012 के विधान सभा के आम चुनावों से सम्बन्धित जिलेवार निर्वाचकों की संख्या सम्मिलित की गयी है।

तालिका 34.13

इस तालिका में उत्तर प्रदेश से विभिन्न आम चुनावों में लोक सभा क्षेत्रों के स्थानों की जिलेवारसंख्या दी गयी है। जहाँ कहीं एक लोकसभा क्षेत्र का प्रसार विस्तार एक से अधिक जनपदों में था, वहाँ लोक सभा क्षेत्र के नाम का स्थान जिस जिला जनपद में स्थित था, उसी जनपद में वह लोक सभा क्षेत्र माना गया, जिसका परिणाम यह हुआ कि किसी-किसी जिले में लोकसभा निर्वाचन क्षेत्र का एक भी स्थान नहीं दिखाया गया है। इस तालिका में विभिन्न आम चुनावों में उत्तर प्रदेश विधान सभा के लिए जिलेवार स्थानों की संख्या भी प्रदर्शित की गयी है।

तालिका 34.14

इस तालिका में उत्तर प्रदेश विधान सभा सामान्य निर्वाचन 2012 में डाले गये कुल वैध मतों की संख्या, मतदान का प्रतिशत, मान्यता प्राप्त दलों एवं अन्य द्वारा प्राप्त मत, कुल वैध मतों से उन्हें प्राप्त मतों का प्रतिशत, उनके द्वारा जीती गयी सीटों की जिलेवार संख्या पृथक-2 प्रस्तुत की गयी है।

तालिका 34.15

उत्तर प्रदेश में लोक सभा आम निर्वाचन, 2014 में लोक सभा क्षेत्रवार कुल मतदाताओं की संख्या, पड़े मतों एवं मतदान का प्रतिशत इस तालिका में प्रस्तुत की गयी हैं।

तालिका 34.16

इस तालिका के अन्तर्गत उत्तर प्रदेश विधान सभा के सामान्य निर्वाचन, 2012 के अनुसार जिलेवार कुल मतदाताओं की संख्या, पड़े मतों की संख्या, एवं मतदान का प्रतिशत प्रस्तुत किया गया है।

तालिका 34.17

इस तालिका के अन्तर्गत भारत में लोक सभा के सामान्य निर्वाचन, वर्ष 2014 के अनुसार एवं राज्य विधान सभा के लिए वर्ष 2012 तक नवीनतम सामान्य निर्वाचन के अनुसार अनुसूचित जाति एवं अनुसूचित जनजाति के लिए आरक्षित एवं कुल स्थानों की राज्यवार तथा केन्द्रशासित प्रदेशवार संख्या प्रस्तुत की गयी है।

35-विविध

प्रकाशन के इस उपखण्ड में विभिन्न विषयों से सम्बन्धित चार तालिकाएं सम्मिलित की गई हैं, जिसका संक्षिप्त विवरण निम्न प्रकार है :-

तालिका 35.1

इस तालिका के अन्तर्गत उत्तर प्रदेश में अग्निकाण्डों में हुई सम्पत्ति एवं जीवों की क्षति सम्बन्धी सूचनाएं दी गयी हैं। अग्निकाण्ड से प्रभावित व क्षति हुई एवं बचायी गयी सम्पत्ति का मूल्य, मानव एवं पशु क्षति के अन्तर्गत मृत्यु एवं घायलों की संख्या इस तालिका में वर्ष 1980 से 2015 तक सम्मिलित की गई है।

तालिका 35.2

इस तालिका में 31 मार्च, 2015 की स्थिति के अनुसार उत्तर प्रदेश में जिलेवार रेस्ट हाउसेज तथा डाक बंगलों की संख्या दी गयी है। सार्वजनिक निर्माण विभाग,

सिंचाई विभाग, वन विभाग, जिला पंचायत तथा अन्य संस्थाओं के रेस्ट हाउसेज एवं डाक बंगलों की संख्या पृथक-2 प्रस्तुत की गयी है।

तालिका 35.3 एवं 35.4

उत्तर प्रदेश में 2005, 2012 की आर्थिक गणना के अनुसार उद्यमों के कुछ चुने हुये जिलेवार आंकड़ें इस तालिका में प्रस्तुत किए गए हैं। कृषि उद्यमों, अकृषीय उद्यमों सम्बन्धी सूचनाएं भी तालिका में सम्मिलित की गई हैं और उनमें कार्यरत व्यक्ति भी दिखाए गए हैं।

तालिका 35.5

इस तालिका के अन्तर्गत उत्तर प्रदेश में जिलेवार सिनेमाघरों की संख्या, उनमें बैठने के स्थान(क्षमता) मनोरंजन कर से आय एवं कुल आय प्रस्तुत की गयी है। राज्य स्तर के आँकड़े तुलनात्मक दृष्टि से वर्ष 1960-61 से 2015-16 तक प्रस्तुत किये गये हैं, जबकि जिलेवार आँकड़े नवीनतम वर्ष 2015-16 से सम्बन्धित हैं।

तालिका 35.6

इस नवीन तालिका के अन्तर्गत उत्तर प्रदेश में जिलेवार भूतपूर्व सैनिकों की संख्या तथा वारविडोज की संख्या वर्ष 2016 से सम्बन्धित है।

35- Miscellaneous

This section includes five tables on the miscellaneous subjects as per description given below:-

Table 35.1:

This table gives the incidence of Fires and other accidents in U.P. for the years 1980 to 2015 which includes number of fire and other calls attended, value of property affected, destroyed and save. Loss of human life and loss of cattle wealth have also been furnished in this table.

Table 35.2:

This table shows the districtwise number of Rest houses and Dak Bunglows as on 31 March, 2015 Rest houses and Dak Bunglows belonging to Public Works Department, Irrigation Department, Forest Department, Zila Panchayats and other have also been shown separately.

Table 35.3 & 35.4

This table presents the districtwise selected statistics relating to Economic Census 2005, 2012 Information in regard to Agricultural and non agricultural enterprises and no. of working persons have also been furnished in the table.

Table 35.5:

This table provides the districtwise number of Cinema houses and seating capacity and Income from entertainment and betting tax in Uttar Pradesh. State level figures have been given since 1960-61 to 2015-16 while District level figure furnished in the year 2015-16.

Table 35.6:

This table provides the districtwise number of Ex- service man and war widows for the year 2016.

उत्तर प्रदेश में जनसंख्या की प्रवृत्ति

Trend Of Population in Uttar Pradesh

लाख में
In lakh

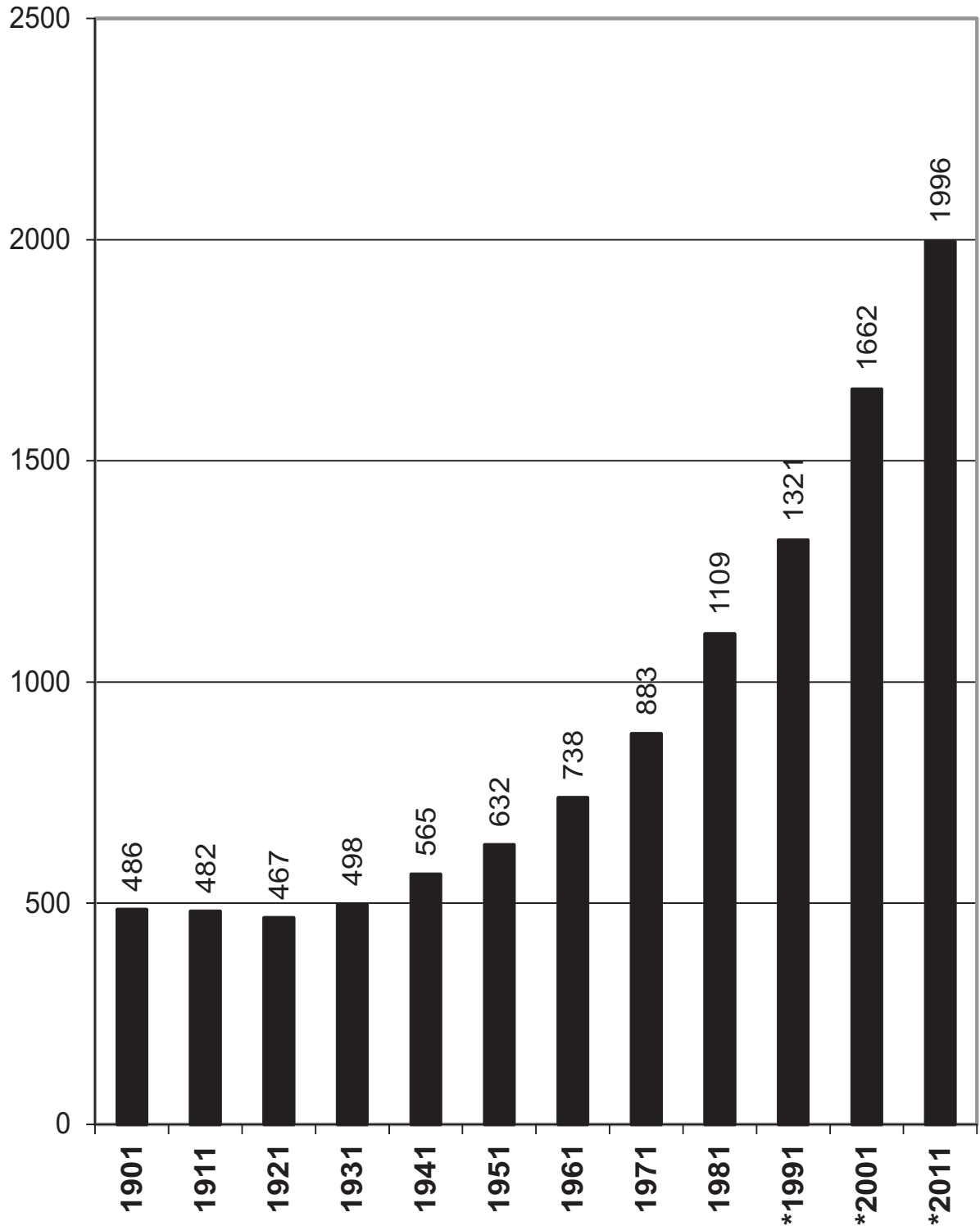

*पुनर्गठित उ०प्र० / *Reorganised U. P.

उत्तर प्रदेश में मुख्य कर्मकरों का वर्गीकरण, 2011

Classification of main workers in u.p., 2011

संख्या - हजार में
Figures in thousand

■ कृषक Cultivators	■ कृषि मजदूर Agricultural Labourers	■ पारिवारिक उद्योग Household Industries	■ अन्य other Services
-----------------------	--	--	--------------------------

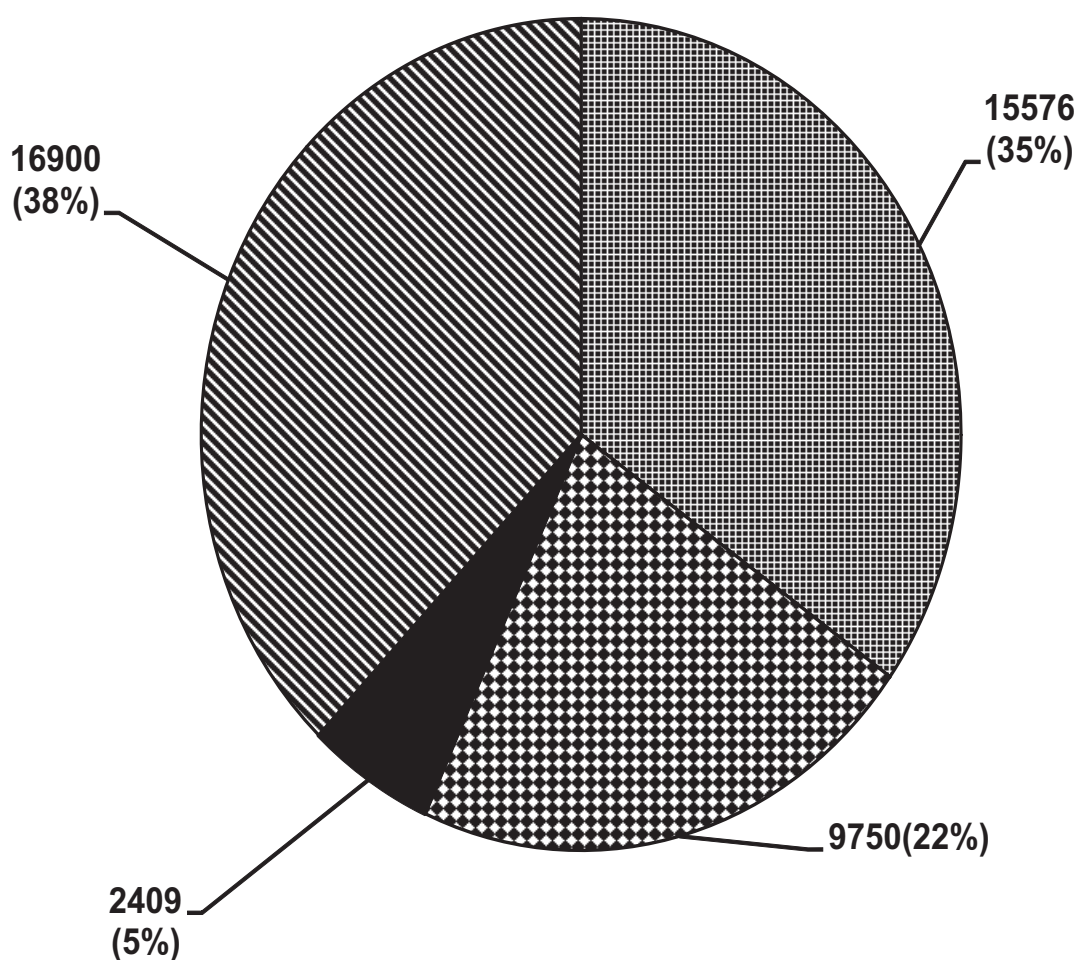

उत्तर प्रदेश में आयु, वर्ग एवं लिंगानुसार
जनसंख्या एवं मुख्य कर्मकरों की संख्या

Population and main workers by age group
and sex in Uttar Pradesh
2011

लाख में
IN LAKH

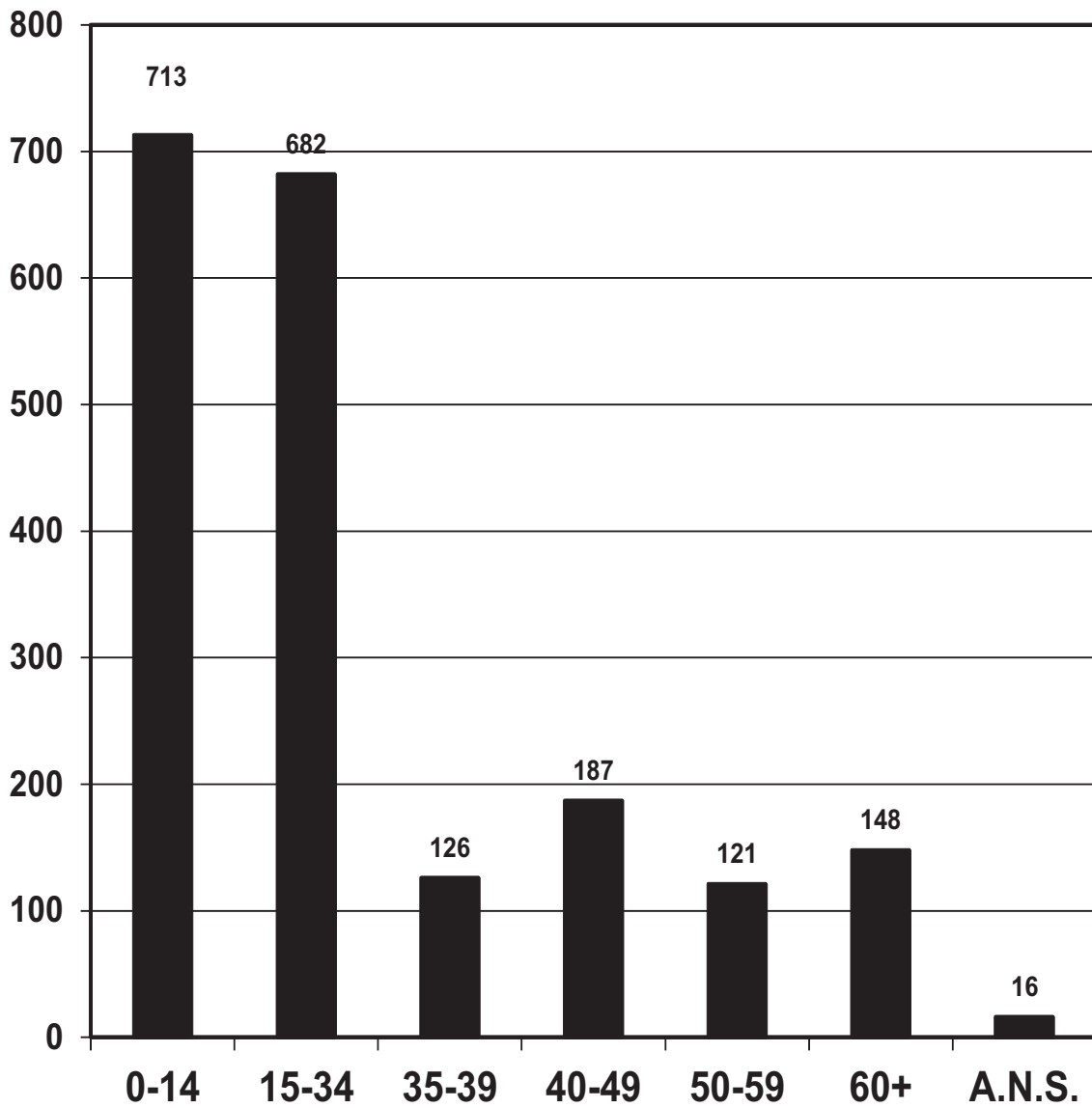

आयु वर्ग (वर्ष में)
Age groups (in year)

A.N.S.-: आयु नहीं बतायी
Age not stated

उत्तर प्रदेश में जन्म दर एवं मृत्यु दर

Birth rate and Death rate in U.P.

प्रति हजार

Per thousand

जन्मदर

Birth rate

मृत्युदर

Death rate

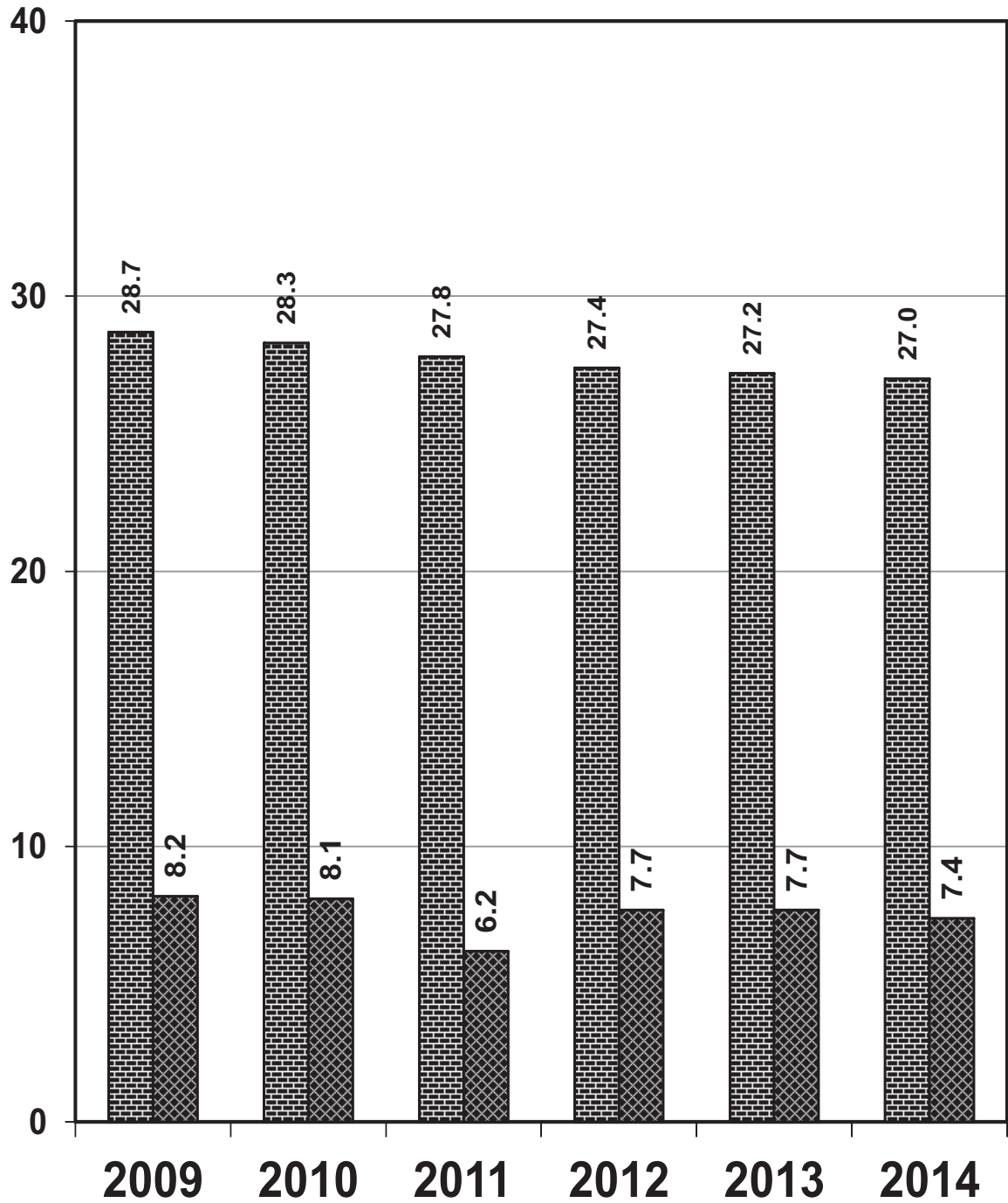

उत्तर प्रदेश में विभिन्न प्रकार की मान्यता प्राप्त शिक्षण संस्थाएं

Number of Recognised Educational Institutions by Different type in U.P.

संस्थाओं
की संख्या
no. of
institutions

प्राथमिक विद्यालय

Primary School

उच्च प्राथमिक विद्यालय

Upper Primary School

उच्चतर माध्यमिक विद्यालय

Higher Secondary School

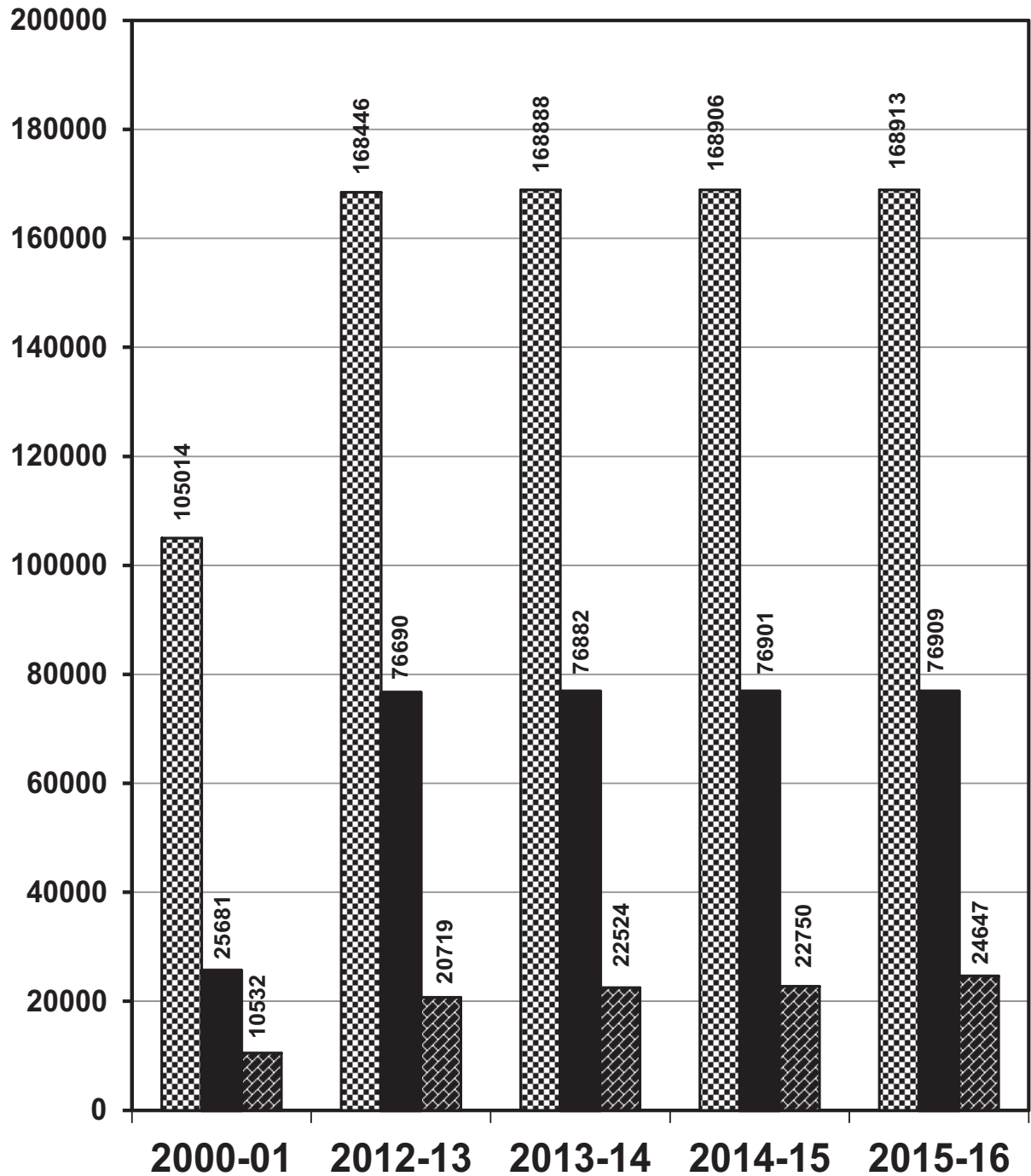

उत्तर प्रदेश में प्रति व्यक्ति आय

Per Capita income in Uttar Pradesh

रूपये में
In Rs.

▨ प्रचलित भावों पर
At Current Prices

▨ 2011-12 के भावों पर
At 2011-12 Prices

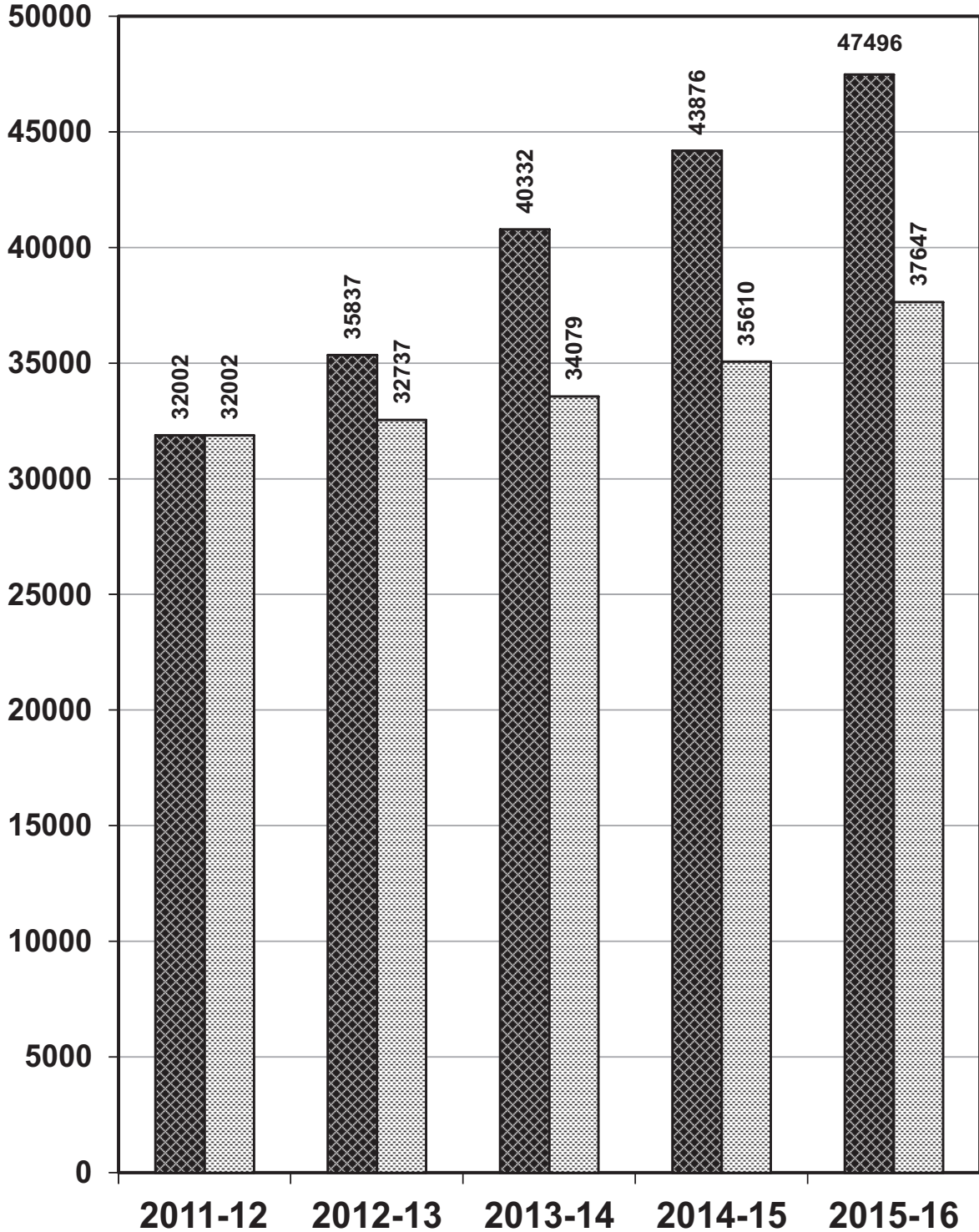

उत्तर प्रदेश में भूमि उपयोगिता

Land Utilisation in U.P.

क्षेत्रफल हजार हेक्टेयर में
(Area in Thousand Hect.)

(2014-15)

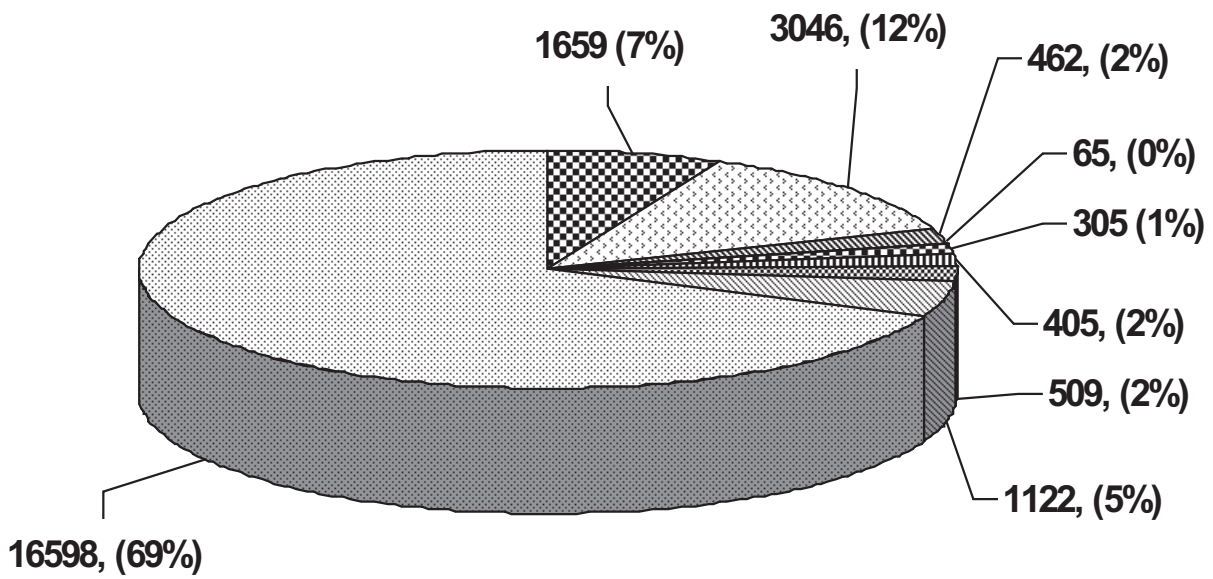

☒ वन

Forest

☒ खेती के अतिरिक्त अन्य प्रयोग में आने वाली भूमि

Land put Under non agriculture use

☒ ऊसर और खेती के अयोग्य भूमि

Barren and uncultivable land

☐ स्थायी चरागाह एवं अन्य चराई की भूमि

Permanent pastures & other grazing land

☒ अन्य वृक्षो झाड़ियों आदि का क्षेत्रफल जो वास्तविक बोये गये क्षेत्रफल में सम्मिलित नहीं है

Land under miscellaneous trees, crops groves etc. not included in net area

☒ कृष्य-बेकार भूमि

Cultivable waste Land

☒ परती भूमि (वर्तमान परती के अतिरिक्त)

fallow land (other than current fallow)

☒ वर्तमान परती

Current fallow

☒ वास्तविक बोया गया क्षेत्रफल

Net area sown

उत्तर प्रदेश में मुख्य फसलों की औसत उपज

Average Yield of Major Crops in U.P.

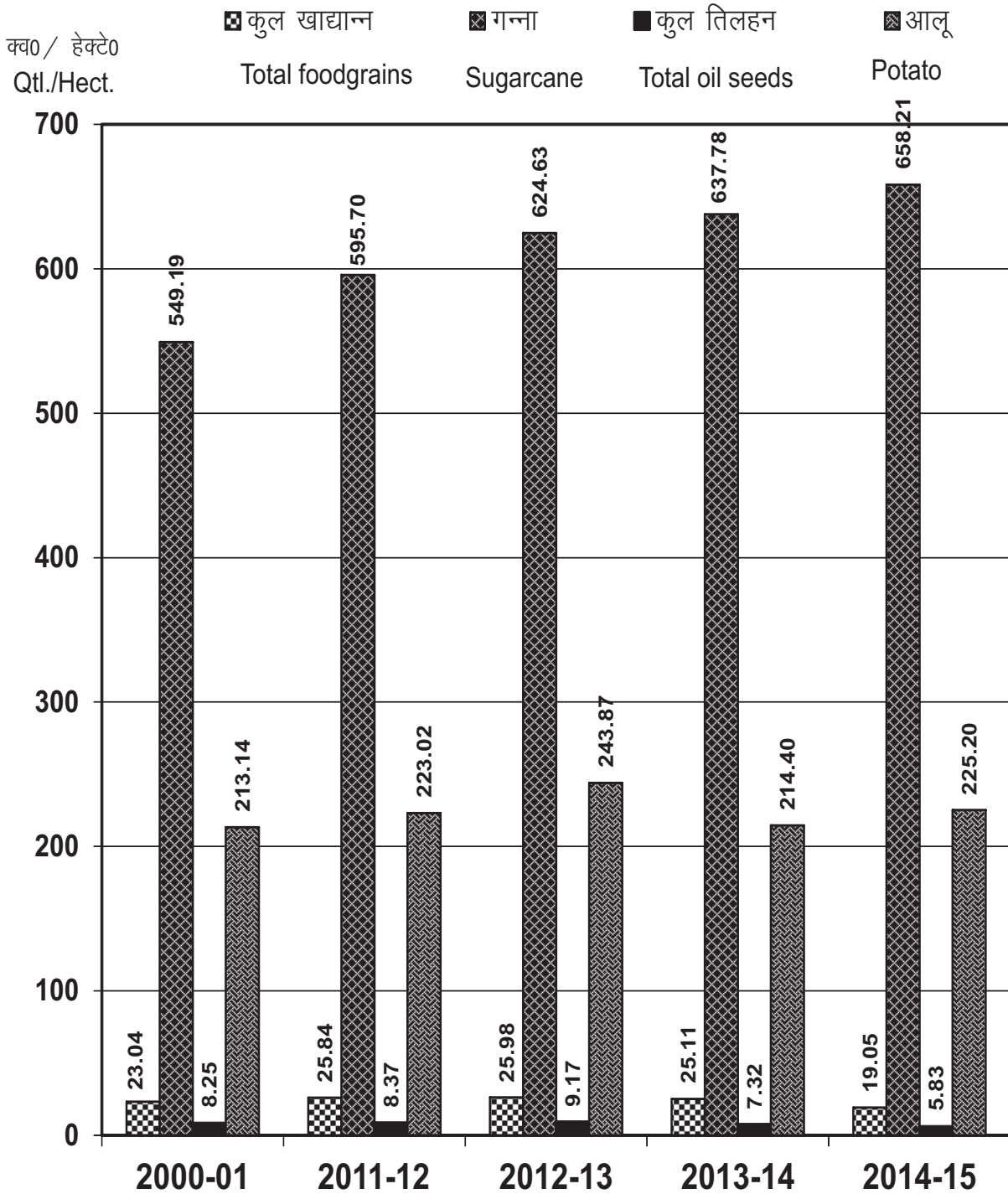

उत्तर प्रदेश में विभिन्न साधनों द्वारा शुद्ध सिंचित क्षेत्रफल

Net Area Irrigated by Different Sources in U.P.

हजार हेक्टेयर
Thousand Hect.

नहरें
Canals
 नलकूप एवं कूप
Tubewells and wells
 तालाब झील एवं पोखर
Tanks & Lakes
 अन्य साधन
Other Sources

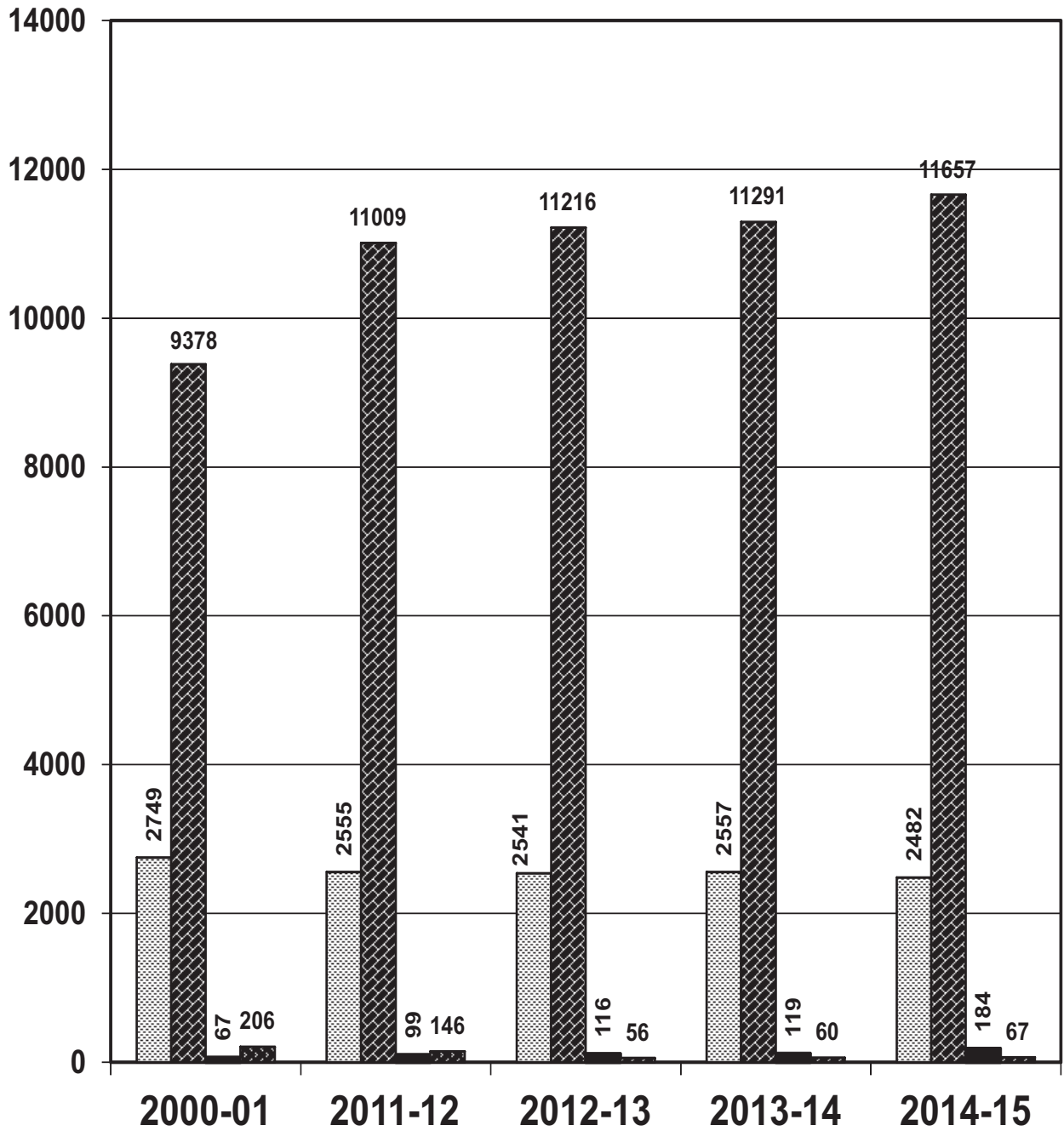

उत्तर प्रदेश में विद्युत उत्पादन एवं उपभोग

Generation and Consumption of Electricity in U.P.

लाख/ किलोवाट
Lakh/ K.W.

उत्पादन
Generation

उपभोग
Consumption

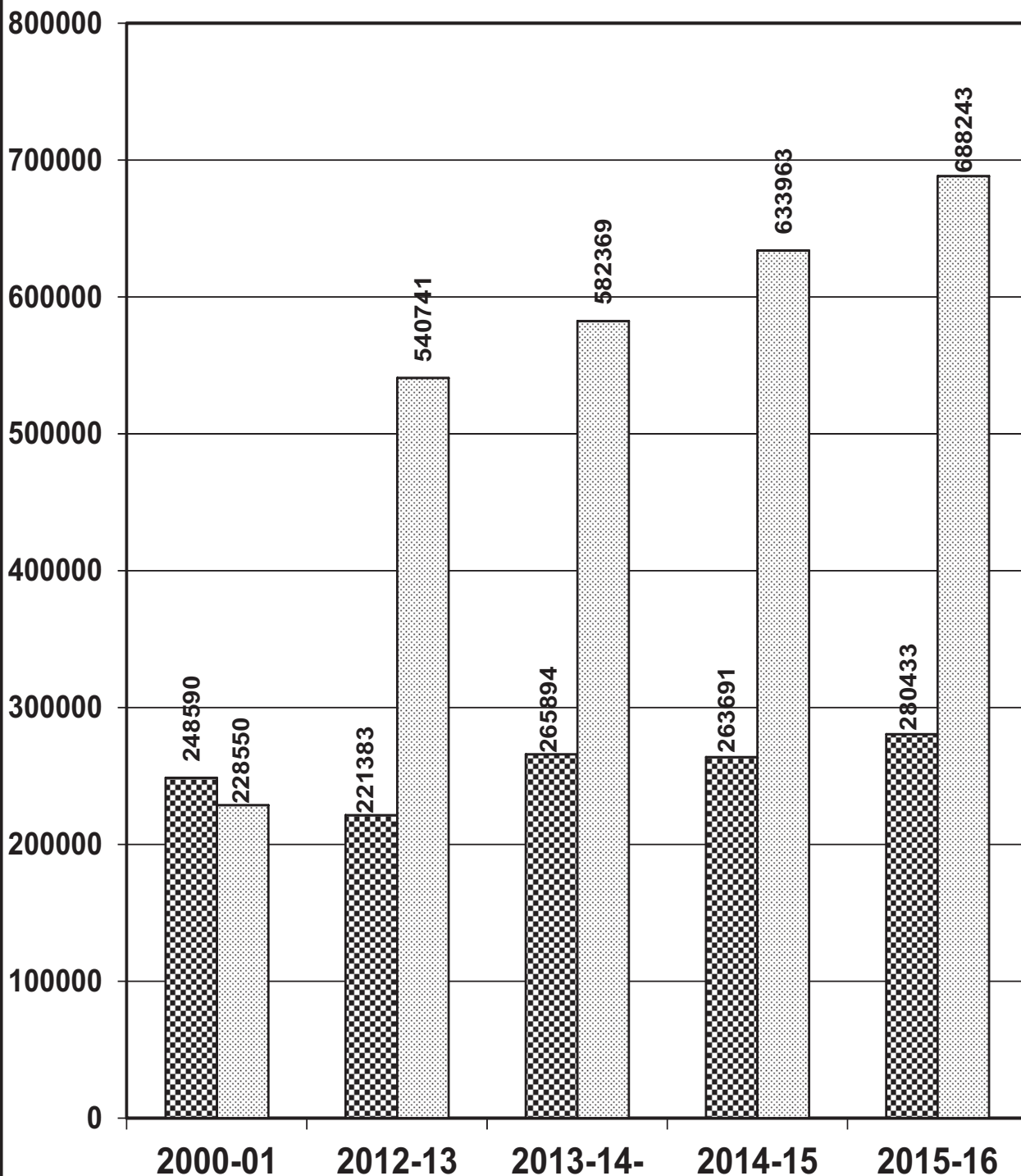

उत्तर प्रदेश में विद्युतीकृत ग्राम

Electrified Villages in Uttar Pradesh

31 मार्च की स्थिति
As on 31 March

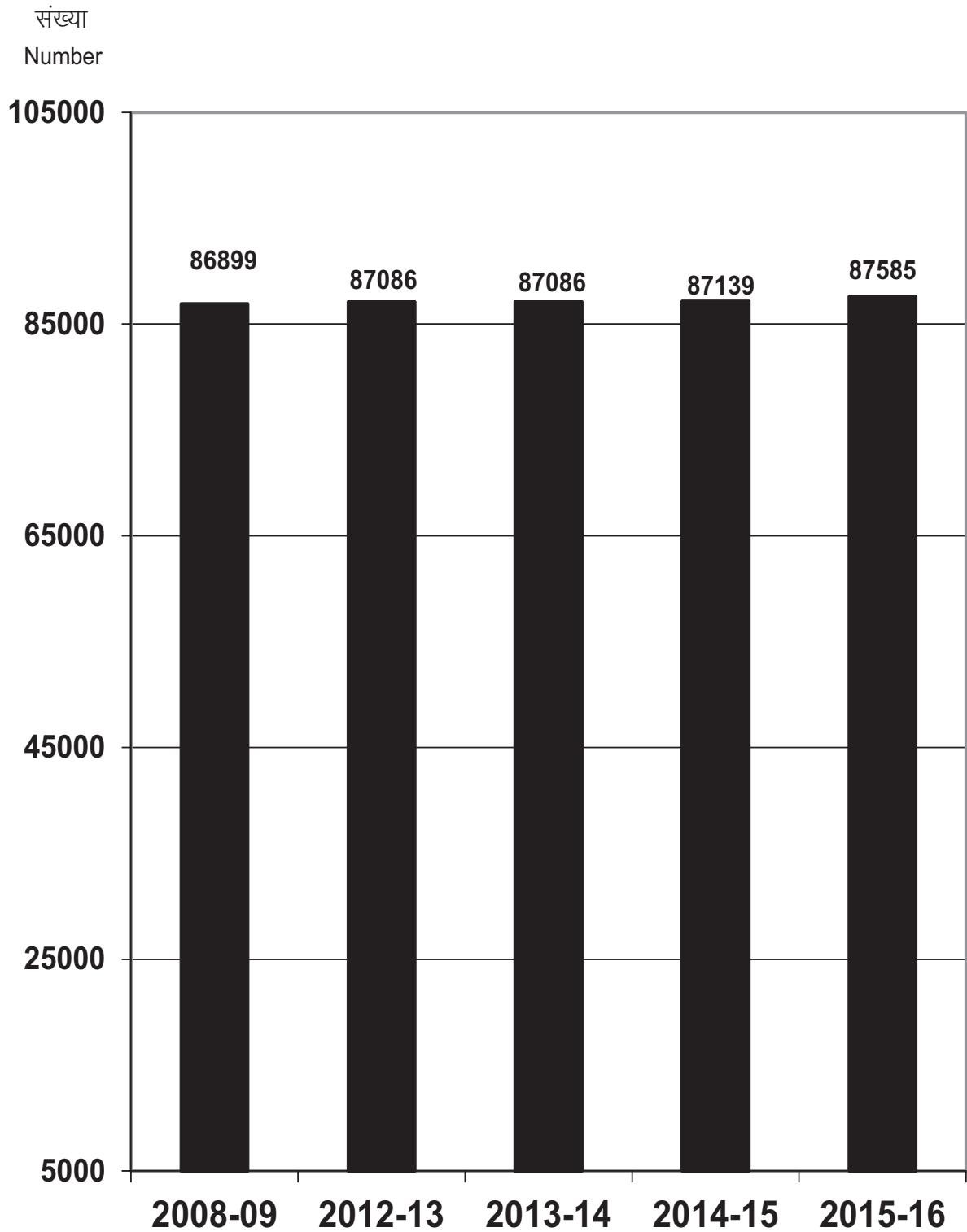

उत्तर प्रदेश में लोक निर्माण विभाग द्वारा संघृत पक्की सड़कों की लम्बाई
Surfaced Roads Maintained by P.W.D. in U.P.

किमी० / Km.

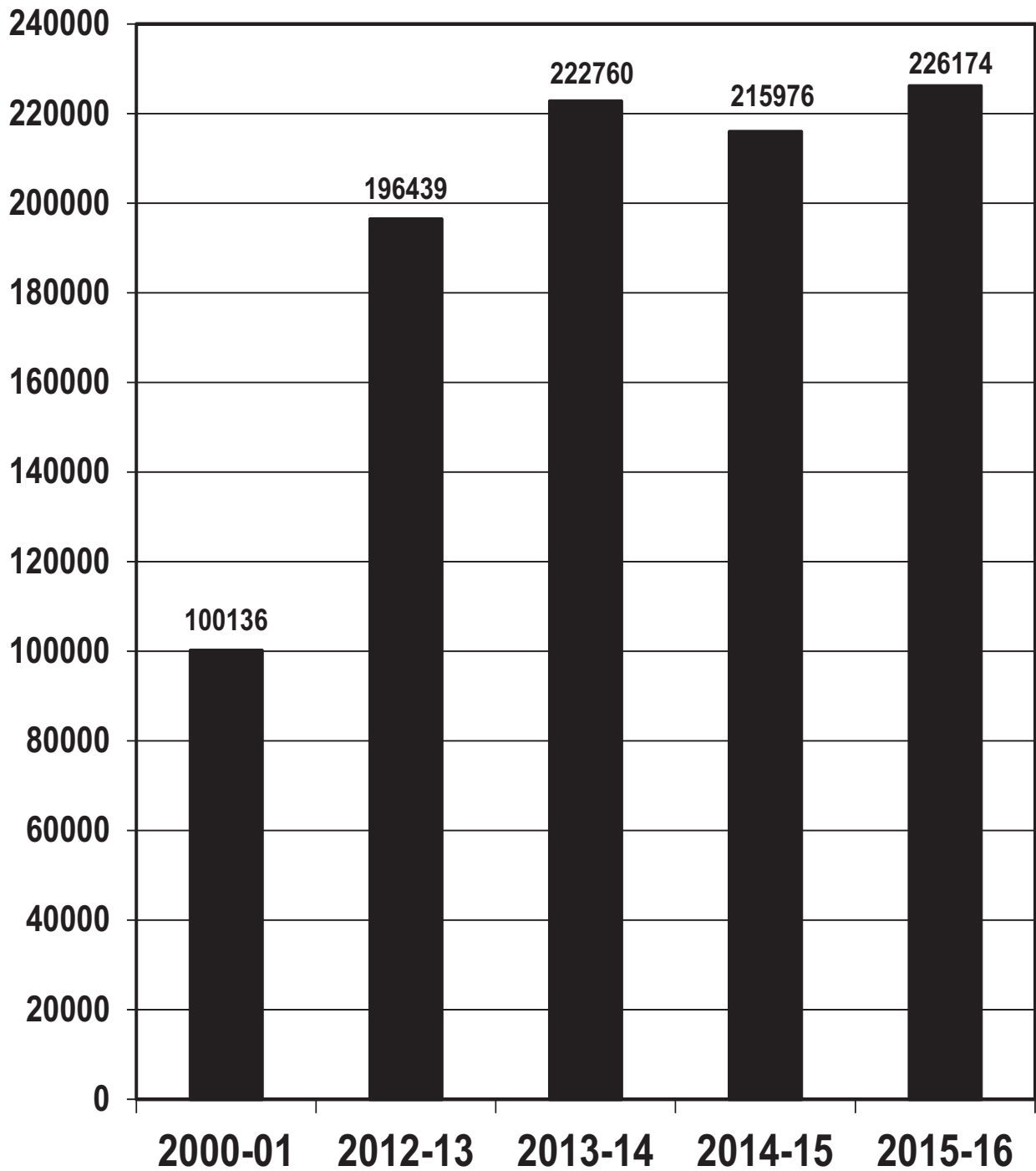

उत्तर प्रदेश में आने वाले विदेशी पर्यटकों की संख्या Foreigner Tourists Visiting in U.P.

लाख में
(In lakh)

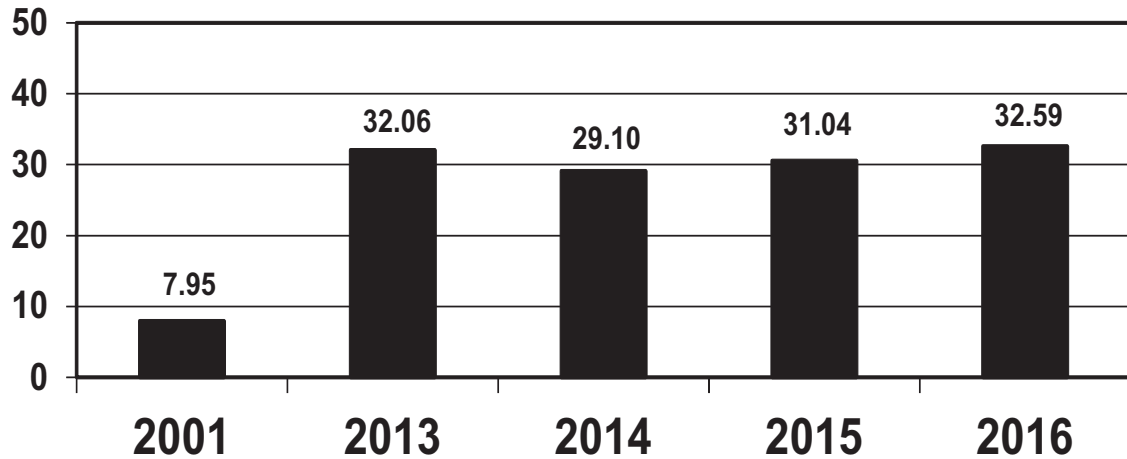

अर्जित विदेशी मुद्रा Earned Foreign Currency

करोड़ ₹0 में
(In crore Rs.)

